

€ Senza IVA
63/2023



CATALOGO
LISTINO

2023



Rete vendita

**Pagina
353**



Carrelli portautensili
Pagina 186



Accessori carrelli 516 e 519
Pagina 194-200



Banchi da lavoro
Pagina 181



Armadi
Pagina 195



Arredamento 516 START
Pagina 182



Valigie manutenzione
Pagina 28



Assortimenti
Pagina 163



Moduli per carrelli
Pagina 202



Borse e valigie
Pagina 29



Cassette portautensili
Pagina 255



Chiavi di manovra
Pagina 90-110



Chiavi a bussola
Pagina 69



Bussole macchina
Pagina 70



Assortimenti di bussole
Pagina 234



Serraggio controllato
Pagina 265



Giraviti
Pagina 130



Chiavi maschio
Pagina 98



Inserti
Pagina 256



Pinze e trochesi
Pagina 50



Martelli
Pagina 144



**Prodotti eliminati
e sostituzioni**

**Pagina
344**

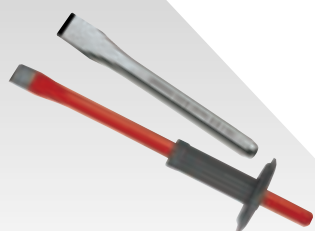

Scalpelli

Pagina 142



Seghetti e cesoie

Pagina 65

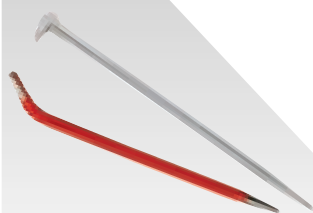

Leve

Pagina 150



Rivettatrici

Pagina 290



Estrattori

Pagina 156



Misura e tracciatura

Pagina 283



Idraulica

Pagina 125



Isolati 1000 V

Pagina 41



Forbici per elettricisti

Pagina 67



Elettrotecnica

Pagina 55



Illuminazione

Pagina 272



Autoriparazione

Pagina 94



Messa in fase

Pagina 291



Utensili pneumatici

Pagina 277



Matrix

Pagina 298



RMD

Pagina 320



Griffe

Pagina 338



Scarpe

Pagina 297



Linea espositiva

Pagina 322



Linea espositori

Pagina 327

StanleyBlack&Decker

Facciamo parte del gruppo multinazionale StanleyBlack&Decker, 1° Gruppo di utensilieri al mondo. La nostra missione è quella di servire al meglio i nostri clienti, sia nel settore Automotive (autoriparatori) che in quello Industria, nel comparto artigiano e manifatturiero. I valori di USAG sono innovazione, qualità e soddisfazione dei clienti. Far parte di StanleyBlack&Decker ci permette di mantenere vivi questi valori, grazie alle risorse e alle competenze del gruppo.



Parlando di assistenza, per noi il contatto con i clienti e la loro soddisfazione sono di primaria importanza. Per questo motivo forniamo tre generi di servizi: un **Team di End User Specialist** muniti di furgoni allestiti e personalizzati, che percorre tutta Italia al fine di supportare e formare il personale addetto alla vendita dei nostri Rivenditori. Insieme viene raggiunto l'utilizzatore finale, che può così "toccare con mano" gli utensili. Un **supporto tecnico**, per risolvere le problematiche - anche quelle più complesse - relative alla vasta gamma di prodotti offerti. Un **Customer Care**, espressamente dedicato all'assistenza commerciale dei nostri clienti.

Le sedi di Gemonio e Monvalle, possiedono le certificazioni **UNI EN ISO 14001** (sistema di gestione ambientale) e **UNI EN ISO 45001** (sistema di gestione per la salute e sicurezza sul lavoro) che garantiscono la valutazione e riduzione dei rischi per la sicurezza e dei propri impatti ambientali e l'impegno al miglioramento continuo. A garanzia dei più alti standard di qualità dei processi, il sito produttivo di Gemonio è inoltre certificato **UNI EN ISO 9001:2015** e **SA 8000** (Responsabilità Sociale), uno standard riconosciuto a livello internazionale che assicura che i prodotti/servizi, hanno origine, sono fabbricati e vengono distribuiti nel rispetto dei diritti umani sul lavoro, sia internamente, che lungo tutta la catena di fornitura.



In Stanley Black & Decker la sostenibilità è parte integrante della cultura aziendale.



Oltre a dare lavoro alle persone. Oltre a sviluppare prodotti e servizi. Oltre a soddisfare i clienti. Le aziende svolgono un ruolo più ampio nella società e sono chiamate a contribuire alla soluzione di alcune delle più grandi sfide del mondo: il cambiamento climatico, le disuguaglianze e lo sviluppo della forza lavoro sono tra i temi più urgenti che dobbiamo affrontare oggi.

La nostra strategia ESG

La nostra strategia ESG si estende su tre pilastri (persone, prodotto e pianeta) e include una serie di impegni per il 2030 in linea con gli obiettivi di sviluppo sostenibile (SDG) delle Nazioni Unite: essere "carbon positive", non produrre rifiuti destinati alla messa in discarica permanente (Zero Waste to Landfill), garantire un uso sostenibile dell'acqua nei nostri processi.

Il **Centro di Distribuzione** di Monvalle (VA), spedisce i prodotti a marchio USAG in Italia e in tutti i Paesi del mondo, dal Cile al Giappone.

È costituito da tre anime principali:

- Il magazzino verticale completamente automatizzato ad alta tecnologia, con più prelevatori che funzionano in contemporanea in grado di ottimizzare il prelievo dei prodotti a minor rotazione.
- Il magazzino orizzontale a picking manuale, destinato ai prodotti movimentati di frequente.
- L'area dedicata al confezionamento degli assortimenti di utensili a catalogo.

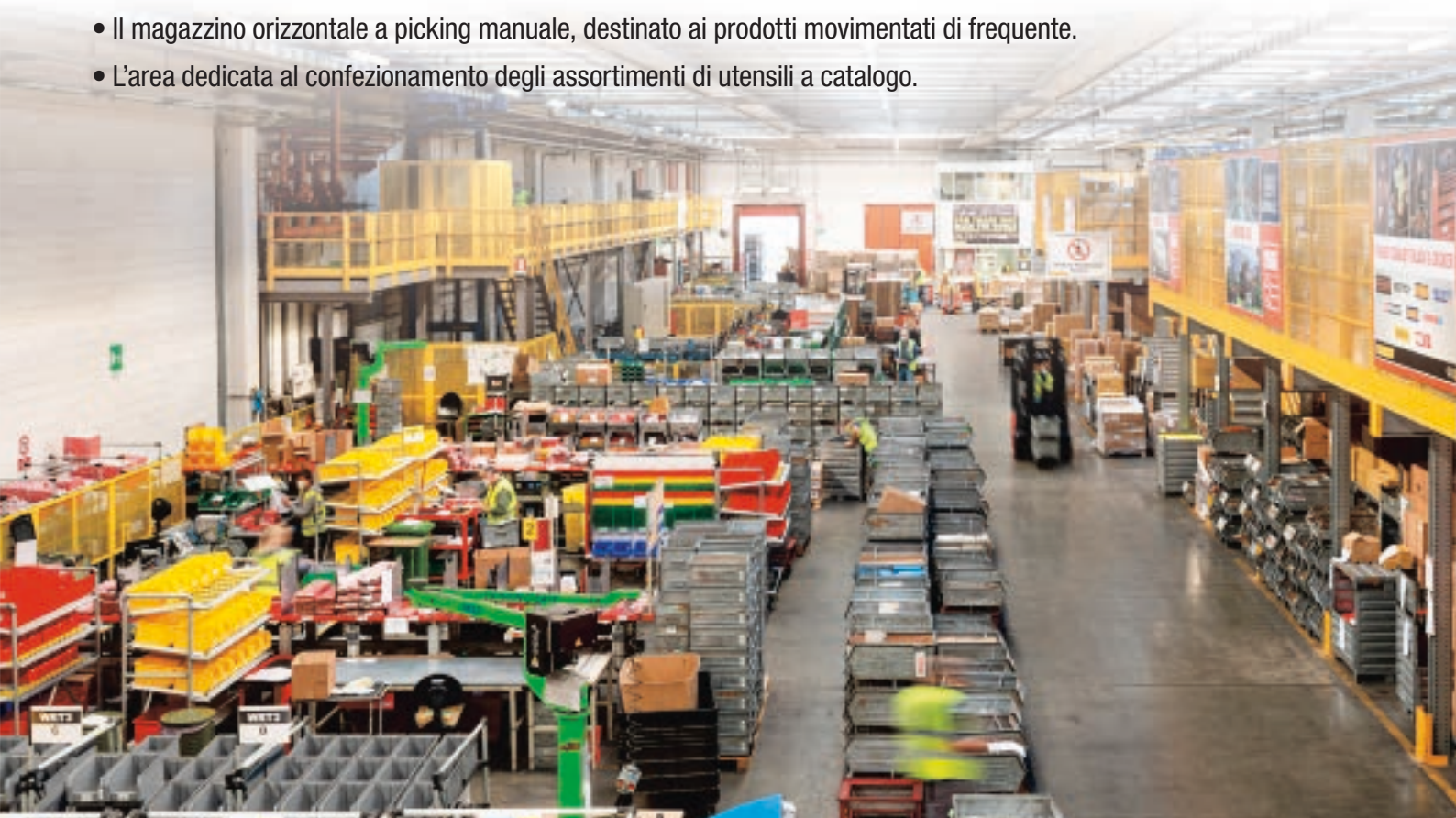

36.000

Locazioni gestite



4.250

Colli spediti a settimana



3.500

Linee d'ordine processate al giorno



FORMAZIONE DEDICATA

StanleyBlack&Decker

Training Centre - Italy

USAG offre corsi di formazione qualificati, in strutture dedicate o direttamente dal cliente.

Nella nostra sede di Monvalle (VA) il Training Centre Stanley Black&Decker è disponibile per la formazione di venditori e banconisti.



CONSULENZA TECNICA

La rete di End User Specialist con i propri furgoni attrezzati è a supporto dei Rivenditori USAG per la dimostrazione della gamma prodotti presso il cliente finale.



TUTTI I CONTATTI DOPO L'ACQUISTO

2helpu.com/USAG

- Parti di ricambio
- Manuali di istruzioni
- Centri assistenza



service.italia@sbdinc.com

- Assistenza post-vendita
- Richiesta riparazioni
- Segnalazioni



AFFIDATI AL NOSTRO SERVIZIO POST-VENDITA PNEUMATICA

Lista completa dei centri
assistenza autorizzati su:

2helpu.com/USAG

o inquadra QR code





USAG

UTENSILI GARANTITI

La Garanzia USAG è parte integrante del nostro impegno verso i Clienti e assicura piena soddisfazione nell'uso dei nostri utensili professionali, fabbricati con le migliori materie prime e le più moderne tecniche produttive.

Gli utensili USAG sono garantiti per difetti di fabbricazione e per difetti dei materiali; sono esclusi dalla garanzia uso improprio, normale usura, materiali di consumo.

Per gestire e seguire i prodotti resi, abbiamo sviluppato un'organizzazione dedicata che risponde tempestivamente e con professionalità alle esigenze dei Clienti.

Informazioni e dettagli organizzati per categoria prodotto



Utensili manuali



Chiavi a bussola



Utensili pneumatici



Sollevatori



Utensili dinamometrici



Contenitori portautensili



Automotive

SCARICA IL DOCUMENTO COMPLETO SU:

usag.it

o inquadra il QR code



ARREDAMENTO PUNTO VENDITA



Pareti, totem ed accessori per creare layout efficaci sul punto vendita.
Soluzioni innovative per creare aree dedicate alle più importanti linee di prodotto.

DIDATTICA PRODOTTI

I nostri prodotti hanno caratteristiche tecniche uniche: mettile in evidenza utilizzando i supporti magnetici. A disposizione un kit di magneti con 15 soggetti di prodotto, oppure il supporto universale adatto anche per evidenziare le promozioni.



ESPOSITORI DA BANCO

Una gamma di oltre 30 espositori da banco in cartone, utili a favorire la vendita dei prodotti di alta rotazione. Tutti gli espositori sono a prezzo netto Rivenditore corrispondente alla fascia intermedia di SuperOfferta.

PINZE



FORBICI



CHIAVI MASCHIO



SERRAGGIO



OLTRE 30 ESPOSITORI IN CARTONE!

ESPOSITORI DA TERRA



Pallbox con set di giraviti o specifici per altri tipi di prodotto. Ideali per creare un'isola promozionale sul punto vendita. Basta ordinare il codice dedicato e si riceverà l'espositore completo di prodotti e pronto all'uso.



Carrelli personalizzati

Scegli tra 184
tonalità RAL
Classici



massimo
2 colori



Scegli il numero
di cassetti



Il tuo logo sul carrello



Questa immagine è puramente rappresentativa.

Cosa ti offriamo:

- Un'ampia gamma di carrelli portautensili, che risponde a tutte le esigenze dei professionisti.
- La possibilità di personalizzare i carrelli, con i colori che desideri e con il logo della tua azienda.

**TUTTA LA GAMMA USAG
È PERSONALIZZABILE!**



Invia la tua richiesta all'indirizzo:
prodotti.speciali@mygts.net

Borse personalizzate



Cosa ti offriamo:

- Una gamma di BORSE PORTAUTENSILI IN TESSUTO di eccellente qualità, appositamente studiate per tutti i mestieri degli artigiani.
- La possibilità di “griffare” le borse con il logo ricamato della tua azienda.



**TUTTA LA GAMMA USAG
È PERSONALIZZABILE!**

Invia la tua richiesta all'indirizzo:
prodotti.speciali@mygts.net



SITO WEB E APP USAG

Su **usag.it** trovi il catalogo sempre aggiornato, le novità di prodotto e le migliori promozioni del momento, Grazie all'APP, porti sempre con te l'intero catalogo anche offline!

SOCIAL

I canali Social di USAG, si sono affermati come un punto di riferimento per artigiani professionisti di tutti i mestieri e le PMI manifatturiere. Video tutorial e novità di prodotto, sono i principali contenuti che puoi trovare su YouTube, Instagram e Facebook.



CONFIGURATORI

matrix.usag.it

Grazie al **configuratore online per veicoli commerciali**, puoi creare in tutta autonomia l'allestimento ideale per il tuo furgone scegliendo fra un'ampia gamma di articoli MATRIX.



kitplanner.usag.it

Kit Planner è un **configuratore online**, che ti aiuta a realizzare l'assortimento di utensili più adatto alle tue esigenze di lavoro, scegliendo tra infinite combinazioni di moduli in spugna e plastica presenti a catalogo.



start516.usag.it

Il nuovo **configuratore online** della **linea di arredamento START 516**, ti permette di realizzare un progetto su misura per arredare la tua officina con cassettiere, armadi e banchi, ottimizzando al meglio gli spazi di lavoro.



SERVIZIO RISERVATO AI RIVENDITORI USAG fototeca.usag.it

Un archivio completo di tutte le foto dei prodotti USAG, sia in alta che in bassa risoluzione. Realizzare brochure, depliant, cataloghi o siti Web non è mai stato così semplice.





COSA SONO GLI ICONIC PRODUCT?

Gli **Iconic Product** sono prodotti **unici** sul Mercato che si distinguono per **design**, **funzionalità** e **prestazioni**. Sono i prodotti **TOP** di gamma e **più performanti** che puoi trovare solo all'interno dell'offerta USAG e che, più di altri, rappresentano il nostro prestigioso marchio.

Scegliere un **Iconic Product** significa prediligere **qualità** ed **eccellenza**.

Tu, che sei un professionista, ti meriti i migliori utensili in commercio!

PRODOTTI UNICI SUL MERCATO PER:

✓ DESIGN

✓ FUNZIONALITÀ

✓ PRESTAZIONI



324

150 AX

280 T

285

285 KA

237 A

207 E

443 N

SOLO USAG TE LI PUÒ OFFRIRE!

324 GIRAVITI

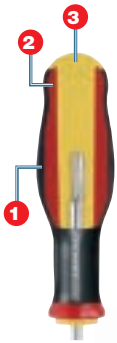

IMPUGNATURA TRIMATERIALE

Esterno in poliuretano resistente ad olii ed agenti chimici. Corpo in poliammide resistente agli sforzi. Interno in poliammide ad alta densità per un perfetto accoppiamento alla lama.

RIVESTIMENTO SOFT GRIP

Miglior comfort durante l'uso.
Maggior trasmissione della coppia.

LAMA RINFORZATA

Acciaio al cromo silicio vanadio per la massima resistenza meccanica.

PUNTA AL TOP

Finitura zincata. Geometria perfetta.
Trattamento anti corrosione.

GEOMETRIA ANTI-ROTOLOAMENTO

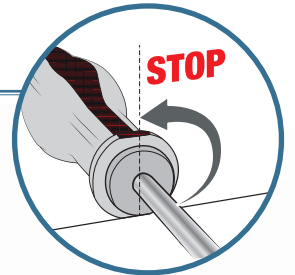

PAGINA
133

237 A CRICCHETTO REVERSIBILE CON MECCANISMO SIGILLATO IP51

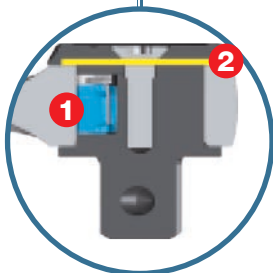

1. Nottolino brevettato.
2. Diaframma protettivo.



Sistema di inversione integrato nel coperchio



Spessore della testa ridotto rispetto ai modelli standard



YouTube

PAGINA
83

IMPUGNATURA CONICA
in bimatereale e antiscivolo.

TOP PERFORMANCE

1. Resistenza alla torsione statica: **+30% di coppia rispetto alla norma ISO 3315 grazie al nottolino brevettato.**
2. Resistenza a fatica: **dura il doppio dei normali cricchetti del mercato grazie alla protezione IP51.**

285 Chiave combinata



OCCHIO DISASSATO
Per dadi e bulloni incassati in posizioni di difficile accesso.

FORCHETTA INCLINATA
Angolo di 15° rispetto all'asse della chiave.

PAGINA
114

SEZIONE A DOPPIA T
Massima resistenza alla flessione.



YouTube



TOP PERFORMANCE

Resistenza alla torsione statica di anello e forchetta: **+50% rispetto alla norma ISO 1711-1.**

280 T Chiave a T con maschio esagonale



YouTube

PAGINA
106



ACCIAIO SPECIALE
al cromo vanadio.

TRAVERSINO FISSO
Massima resistenza.



CHIAVI USG



ALTRE CHIAVI

SICUREZZA GARANTITA

- +30% resistenza alla torsione rispetto alla norma ISO 2936.
- Raggiunta la coppia di rottura, la chiave si deforma senza spezzarsi.

207 E Forbice per elettricisti



L'UNICA CON STRUTTURA INTEGRALE IN ACCIAIO INOX
resiste alla flessione fino a 180 kg.

CAPACITÀ DI TAGLIO
fino a 50 mm²



SPELLAFILI INTEGRATO

1. Spellatura.
2. Crimpatura.



TAGLIACAVI SU ENTRAMBE LE LAME

Adatto per cavi multipolari.



LAMA MICRODENTATA ANTISCIVOLO



YouTube

PAGINA
67

285 KA Chiave combinata a cricchetto con anello di tenuta

PAGINA
116

**ANELLO IN ACCIAIO
ARMONICO INTEGRATO
NELL'OCCHIO POLIGONALE**
Mantiene la posizione sul dado
durante la manovra.

**POSIZIONE
OTTIMALE**



YouTube



**FORCHETTA
CON SISTEMA
ANTISLITTAMENTO
DEL DADO**
Maggiore tenuta
durante la manovra.

**SEZIONE
A DOPPIA T**
Massima resistenza
alla flessione.

**CRICCHETTO
RESISTENTE**

Resistenza alla torsione statica
del cricchetto: **+50% rispetto
alla norma ISO 1711-1.**

150 AX Pinza universale



Taglia fino a $\varnothing 2$ mm
di filo armonico con il
30% in meno di forza
rispetto al valore massimo
indicato dalle normative europee
ISO5749 (tronchesi) - ISO5746 (pinze).

TAGLIENTI TEMPRATI AD INDUZIONE
per la massima efficacia nel taglio del filo armonico.



**IMPUGNATURE
ERGONOMICHE
BIMATERIALE**

IMPUGNATURA
USAG



- SFORZO

PRODOTTI
SUL MERCATO

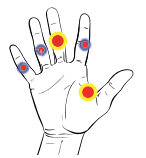

+ SFORZO

Minimo sforzo risultante
dagli studi
sugli sforzi muscolari
effettuati dal prestigioso
istituto americano US
Ergonomics.

PAGINA
58



YouTube

**FULCRO PIÙ VICINO
AI TAGLIENTI**

per il minimo sforzo durante il taglio.

443 N Chiave automatica filtri olio

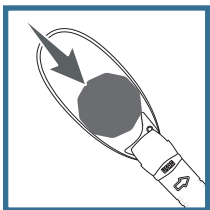

**SERRAGGIO
AUTOMATICO
DEL NASTRO**

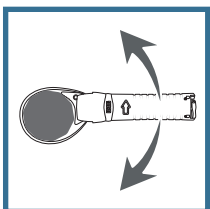

EFFETTO CRICCHETTO
Rapidità d'uso anche
in spazi ridotti.



66÷105 mm

**LEVA DI INCREMENTO
POTENZA SERRAGGIO**

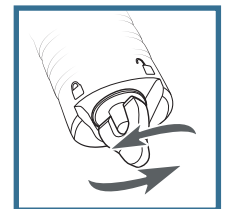

YouTube

PAGINA
153

RACING 519

CARRELLO 519 RACING

LA TUA POSTAZIONE DI LAVORO AL TOP.

PAGINA
196



**DUE RUOTE CON
FRENO**

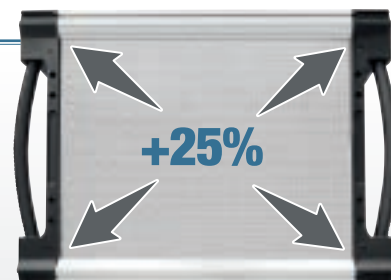

**NUOVO PIANO DI LAVORO AMPIO
CON DOPPIA MANIGLIA**



DOPPIO STRATO

Sopra: lastra in alluminio da 2 mm.
Sotto: piano in legno da 15 mm.



 YouTube



**PARAURTI IN GOMMA SU
TELAIO E CASSETTI**



**NUOVE MANIGLIE ERGONOMICHE
BASCULANTI IN ALLUMINIO**



**GUIDE CON SISTEMA DI RICHIAMO
A FINE CORSA**

START516

CARRELLO 516 START
ANCORA PIÙ RESISTENTE ED AFFIDABILE.

PAGINA
189

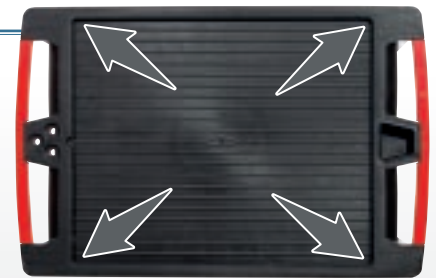

**NUOVO PIANO DI LAVORO
DA 460 X 560 MM
CON BORDI ANTICADUTA DA 15 MM**



 YouTube



**STABILE E CAPIENTE:
PROFONDITÀ TOTALE 515 MM**



**GUIDE RESISTENTI DA 35 MM CON
PORTATA FINO A 40 KG**



**NUOVE MANIGLIE IN ABS
RINFORZATE CON APERTURA
BASCULANTE**

CHIAVE COMBINATA 285 X

PERFETTA SU ESAGONI NUOVI EFFICACE SU ESAGONI DANNEGGIATI

FORCHETTA INCLINATA

Angolo di 15° rispetto all'asse della chiave.



YouTube

SEZIONE A DOPPIA T

Massima resistenza alla flessione.

OCCHIO DISASSATO

Per dadi e bulloni incassati in posizioni di difficile accesso.

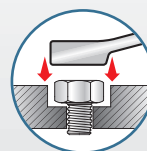

PAGINA
120

PROFILI SPECIALI

Il profilo interno di forchetta ed anello è studiato per manovrare esagoni nuovi e lavorare con efficacia anche su esagoni molto danneggiati.

30% PIU' LUNGA DI UNA NORMALE CHIAVE 285

Questo permette di applicare una coppia del 30% superiore rispetto alla chiave standard.



BARRE DINAMOMETRICHE 811 LB

L'EQUILIBRIO PERFETTO TRA PRECISIONE E RESISTENZA



PAGINA
266

ATTACCO RAPIDO

9X12 o 14X18 per accessori e teste a cricchetto.

SCALA GRADUATA

incisa sul tubo in acciaio.

NONIO

in acciaio.

MECCANISMO A SCATTO

con molla di compressione.

GHIERA DI REGOLAZIONE

con ritorno automatico.

IMPUGNATURA

in bimateriale antiscivolo.



YouTube

PRECISA

± 2%

Precisione testata in fabbrica.

RESISTENTE

50.000 scatti

Test di resistenza del meccanismo.

Come da Normativa ISO 6789, le barre dinamometriche USAG 811 LB sono testate una ad una in produzione, prima di essere confezionate. Queste barre riescono a mantenere una soglia di precisione tra il $\pm 2\%$ ed il $\pm 4\%$ anche dopo 5.000 serraggi.

GIRAVITE ELETTRICO 324 XP

LA VELOCITÀ DELLA BATTERIA, LA SENSIBILITÀ DEL TUO POLSO.



YouTube



**PORTAINSERTI
MAGNETICO**
con ghiera a sgancio
rapido.



IMPUGNATURA
ergonomica in gomma
resistente ad olii e prodotti
chimici.

IEC 60529



ILLUMINAZIONE
a 5 LED frontali con autospegnimento
a 10 secondi.



SISTEMA DI BLOCCAGGIO
automatico del mandrino per
applicare la coppia a mano.

CE
EN 60529

CARATTERISTICHE TECNICHE

Vibrazioni (mm/s ²)	1,4
Potenza sonora dB(A)	54
Dimensioni (mm)	170x39
Peso (gr)	245



LITHIUM
Batteria 3.6V al litio
da 2 Ah.

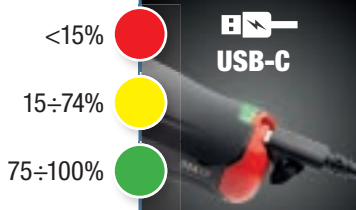

<15% ●
15÷74% ●
75÷100% ●

PAGINA
138

RICARICABILE
LED di indicazione dello
stato di carica.
Carica completa in 70
minuti (IN: 5V = 3A).

AVVITA LUI. STRINGI TU.

300
Giri/min



LA SUA VELOCITÀ
Avvita e svita velocemente
con i 300 giri/min del motore
elettrico.

LA TUA SENSIBILITÀ
Finisci il serraggio con la sensibilità
di un giravite manuale.



PINZA CHIAVE 174 CX

PINZA E CHIAVE IN UN UNICO UTENSILE.



**SISTEMA
DI CHIUSURA RAPIDA**
senza premere il pulsante.



BECCHI PIATTI E PARALLELI
Battuta sagomata
per far presa su 4 lati dell'esagono.



GANASCE SOTTILI

**CAPACITÀ MAX.
58 mm**

SCALA MILLIMETRATA

**CREMAGLIERA CON 20
POSIZIONI**

PAGINA
60

**MANICI RIVESTITI IN
PVC**

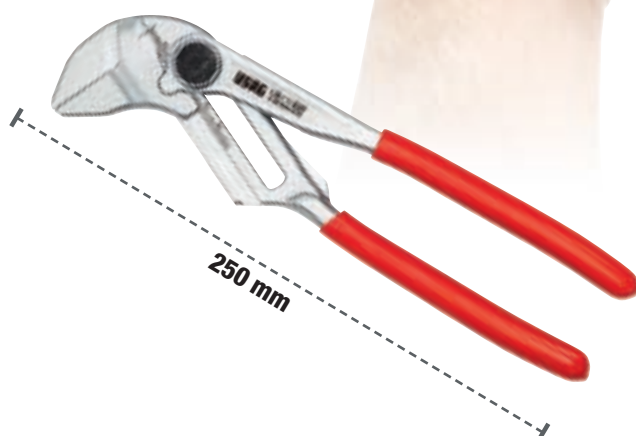

 YouTube

CRICCHETTO 237 D CON QUADRO DI MANOVRA SCORREVOLE.

MECCANISMO A 60 DENTI
angolo di ripresa 6°.

PAGINA
85

IMPUGNATURA CONICA
in bimateriale e antiscivolo.

QUADRO SCORREVOLE

Premendo il quadro e ruotando
il cricchetto di 180° si cambia il
senso di manovra.

CHIAVE 280 TQ CON PORTA-INSERTI E PORTA-BUSSOLE

Novità

PAGINA
108

**PORTAINSERI
MAGNETICO DA 1/4"**

1/4"

**ATTACCO QUADRO DA
1/4" PER BUSSOLE**

1/4"



YouTube



PAGINA
273



LAMPADA ARTICOLATA 889 IL

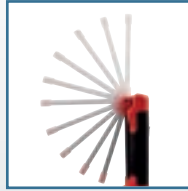

Snodata orientabile
a 180°



Base magnetica con
morsetto e gancio

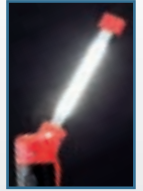

3 modalità di illuminazione
(testa, frontale, torcia)

MAX
400 Lumen



SMD
LED



COB
LED



Li-ion



PAGINA
272



YouTube

**SENSORE DI
MOVIMENTO**



FARETTO COMPATTO 889 GR



Solo 91 mm di
lunghezza

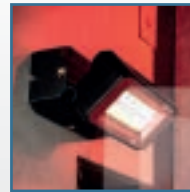

Base magnetica
regolabile fino a 90°

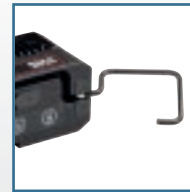

Gancio regolabile
a 360°



Riflettore
fluorescente

MAX
500 Lumen



SMD
LED



IP54



Li-ion



YouTube

PAGINA
274



LAMPADA DI ISPEZIONE 889 RL



Doppio utilizzo:
lampada di ispezione o torcia frontale



Magnetica e ganci
posteriori regolabili



Indicatore livello di
carica luminoso

MAX
420 Lumen



SMD
LED



COB
LED

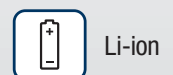

Li-ion

CATALOGOLISTINO

n.63/2023 € senza IVA

Chiave di lettura



285 **ISO 7738**

Chiavi combinate

- Acciaio al Cromo Vanadio
- Forchetta ribassata inclinata di 15°
- Impugnatura ergonomica
- Testa poligonale disassata e piegata di 15°
- Anello con profilo esagonale solo per la misura da 5,5 mm, poligonale per le misure superiori

Ø mm	L mm	b mm	Cod.		€
5,5	115	3,8	U02850700	5	5,90
6	115	4,0	U02850701	5	6,10
7	122	4,1	U02850702	5	6,20
8	133	4,6	U02850703	5	6,35
9	138	4,6	U02850704	5	6,55
10	145	5,1	U02850705	5	7,40

Immagine prodotto



Novità



Prodotto appendibile



Articoli specifici auto



Video su YouTube

Articolo

Descrizione

Prezzo

Nr. Pezzi per confezione

Codice prodotto

Misura

IMPORTANTE

I codici prodotti USAG sono tutti a nove caratteri:
iniziano con la lettera "U" seguita da 8 cifre.

Il presente listino annulla e sostituisce tutti i precedenti. I dati e le indicazioni tecniche qui citati sono validi alla data della stampa del presente volume. Stanley Black & Decker Italia S.r.l., per aggiornamenti e migliorie, si riserva di apportare qualsiasi tipo di variazione anche senza preavviso.

Stanley Black & Decker Italia S.r.l.

Sede operativa:

Via Volta, 3 - 21020 - Monvalle (VA)

Tel. +39 0332 790 111 - info.mv@usag.it



001 MV

Valigia per manutenzione elettronica ed elettrotecnica (vuota)

- Due pannelli asportabili con tasche per utensili
- Vano inferiore con separatori mobili
- Tasca portadocumenti
- Doppia serratura a chiave e maniglia in ABS
- Guscio in polipropilene con intelaiatura in alluminio
- Codice maniglia di ricambio: BV.51A05
- Codice kit di 2 serrature: BV.51A-04J2

LxPxH mm	kg	Cod.	€
490x395x200	5,3	U00010001	390,00

001 MF

Valigia con assortimento 496 F2 per elettronica (126 pz)

- Vedi assortimento a pag. 177

LxPxH mm	kg	Cod.	€
490x395x200	11,4	U00010101	1.819,00

001 MH 1000 V

Valigia con assortimento 496 H2 per elettrotecnica (85 pz)

- Vedi assortimento a pag. 178

LxPxH mm	kg	Cod.	€
490x395x200	14,4	U00010111	1.406,00



001 PV

Valigia per manutenzione elettronica ed elettrotecnica (vuota)

- Due pannelli con sistema di alloggiamento utensili
- Vano inferiore con separatori mobili
- Tasca portadocumenti
- Doppia serratura a chiave e maniglia in ABS
- Guscio in polipropilene con intelaiatura in alluminio
- Codice maniglia di ricambio BV.51A05
- Codice kit serrature (2 pezzi): BV.51A-04J2

LxPxH mm	kg	Cod.	€
490x395x200	6	U00010002	394,00

001 PF

Valigia con assortimento 496 F2 per elettronica (126 pz)

- Vedi assortimento a pag. 177

LxPxH mm	kg	Cod.	€
490x395x200	12,1	U00010102	1.823,00

001 PH 1000 V

Valigia con assortimento 496 H2 per elettrotecnica (85 pz)

- Vedi assortimento a pag. 178

LxPxH mm	kg	Cod.	€
490x395x200	15,1	U00010112	1.410,00



001 RV

Valigia portautensili in polipropilene ad alto spessore (vuota)

- Due pannelli interni amovibili con elastici portautensili
- Vano inferiore con divisori amovibili e regolabili
- Doppia serratura con chiave
- Maniglia ergonomica rivestita in gomma
- 3 cerniere posteriori e doppio braccetto di tenuta
- Gusci in polipropilene ad alto spessore montati su un'intelaiatura di alluminio
- La struttura garantisce resistenza alle sostanze corrosive, alle basse ed alte temperature ed agli urti anche sugli angoli

LxPxH mm	kg	Cod.	€
465x215x352	4,7	U00010004	293,00



001 RH14 1000 V

Valigia con assortimento per elettrotecnica (14 pz)

pz	descrizione	art./mis.
1	Valigia portautensili in polipropilene ad alto spessore (vuota)	001 RV
1	Pinza universale isolata 1000 V	085 EX/180
4	Giraviti per viti con intaglio 1000 V / 0,5x3x75-0,8x4x100-1x5,5x125-1,2x6,5x150	091
2	Giraviti per viti con impronta a croce PHILLIPS® 1000 V/1x100-2x125	091 PH
2	Giraviti per viti con impronta a croce POZIDRIV® - SUPADRIV® 1000 V/1x100-2x125	091PZ
1	Seghetto con tendilama	201 S
1	Forbice per elettricisti - lame in acciaio	207 C
1	Coltello multiuso con lama a settori	220 B1
1	Giravite cercafase 110÷250V	321 F
1	Flessometro professionale con rivestimento antiurto	981 A/3

LxPxH mm	kg	Cod.	€
465x352x215	8	U00010114	480,00



001 TRV

Valigia trolley portautensili in polipropilene ad alto spessore (vuota)

- Due pannelli interni amovibili con elastici portautensili
- Vano inferiore con divisori amovibili e regolabili
- Doppia serratura con chiave
- Maniglia ergonomica rivestita in gomma
- 3 cerniere posteriori e doppio braccetto di tenuta
- Gusci in polipropilene ad alto spessore montati su un'intelaiatura di alluminio
- La struttura garantisce resistenza alle sostanze corrosive, alle basse ed alte temperature ed agli urti anche sugli angoli
- Maniglia telescopica in alluminio
- Ruote con cuscinetto a sfera integrato

LxPxH mm	kg	Cod.	€
465x255x352	6	U00010005	431,00



001 TRH14 1000 V

Trolley con assortimento per elettrotecnica (14 pz)

pz	descrizione	art./mis.
1	Valigia trolley portautensili in polipropilene ad alto spessore (vuota)	001 TRV
1	Pinza universale isolata 1000 V	085 EX/180
4	Giraviti per viti con intaglio 1000 V / 0,5x3x75-0,8x4x100-1x5,5x125-1,2x6,5x150	091
2	Giraviti per viti con impronta a croce PHILLIPS® 1000 V/1x100-2x125	091 PH
2	Giraviti per viti con impronta a croce POZIDRIV® - SUPADRIV® 1000 V / 1x100-2x125	091 PZ
1	Seghetto con tendilama	201 S
1	Forbice per elettricisti - lame in acciaio	207 C
1	Coltello multiuso con lama a settori	220 B1
1	Giravite cercafase 110÷250V	321 F
1	Flessometro professionale con rivestimento antiurto	981 A/3

LxPxH mm	kg	Cod.	€
465x352x255	9	U00010115	618,00

001 TRL

Ricambio serrature

- Per valigie 001 RV e 001 TRV

Cod.	€
U00010004Q	48,50

001 TRW

Ruote di ricambio

- Per valigia trolley 001 TRV

Cod.	€
U00010005Q	56,00



1/4

1/2



002 JMA

Valigia con assortimento per manutenzione (181 pz)

- Valigia con struttura in profilato di Alluminio e rinforzi in metallo
- Doppia cerniera di chiusura in metallo con serratura (chiave inclusa)
- Maniglia con protezione in materiale plastico
- 3 pannelli portautensili interni con elastici di tenuta
- Sistema di bloccaggio del pannello basculante
- Base con interno in mousse bicolore sagomata
- Le sagome degli utensili sui pannelli e nella mousse, in aggiunta alle marcature delle dimensioni di chiavi e bussole, permettono di identificare rapidamente l'utensile necessario e quello eventualmente mancante

pz descrizione

16	Chiavi a bussola 1/2" con bocca esagonale 10-11-12-13-14-15-16-17-18-19-21-22-24-27-30-32 mm
13	Chiavi a bussola 1/4" con bocca esagonale 4-4,5-5-5,5-6-7-8-9-10-11-12-13-14 mm
2	Prolunghe 1/2" 130-250 mm
2	Prolunghe 1/4" 55-100 mm
1	Cricchetto reversibile 1/2"
1	Cricchetto reversibile 1/4"
1	Impugnatura porta bussole 1/4"
1	Snodo cardanico 1/2"
1	Snodo cardanico 1/4"
1	Bussola portainseriti 1/4-1/4"
12	Chiavi combinate 8-9-10-11-12-13-14-15-16-17-18-19 mm
1	Chiave a rullino 250 mm
6	Giraviti per viti con intaglio 0,4x2,5x50-0,5x3,5x75-0,8x4x100-1x5,5x125-1,2x6,5x150-1,6x8x175
2	Giraviti per viti con impronta a croce PHILLIPS® 1x75-2x125
2	Giraviti a per viti con impronta a croce POZIDRIV®-SUPADRIV® 1x75-2x125
9	Chiavi maschio esagonali 1,5-2-2,5-3-4-5-6-8-10 mm
1	Pinza universale 180 mm
1	Pinza regolabile 250 mm
1	Pinza a becchi mezzotondi 160 mm
1	Tronchese a taglio diagonale 160 mm
1	Giravite cercafase
1	Forbice da elettricista
1	Cutter multiuso
1	Flessometro 3 m
1	Mini seghetto
1	Martello da meccanico 300 g
9	Inseriti ad intaglio 3-4-4,5-5-5,5-6-6,5-7-8
8	Inseriti a croce PHILLIPS® 00-0-1(x2)-2(x2)-3-4
5	Inseriti a croce POZIDRIV®-SUPADRIV® 1-2(x2)-3-4
10	Inseriti esagonali maschio 1,5-2-2,5-3-4-5-5,5-6-7-8 mm
10	Inseriti esagonali maschio in pollici 1/16-5/64-3/32-7/64-1/8-9/64-5/32-3/16-7/32-1/4
10	Inseriti TORX® T8-T9-T10-T15-T20-T25-T27-T30-T40-T45
9	Inseriti TORX® Tamper Resistant T8-T10-T15-T20-T25-T27-T30-T35-T45
4	Inseriti Tri-Wing 1-2-3-4
5	Inseriti Spanner 4-6-8-10-12
3	Inseriti Torq-set 6-8-10
5	Inseriti quadrati 0-1-2(x2)-3
5	Inseriti Clutch 1/8-5/32-3/16-1/4-5/16
3	Inseriti per viti con impronta XZN M5-M6-M8
6	Inseriti esagonali maschio con foro 2-2,5-3-4-5-6
6	Inseriti esagonali maschio con foro 5/64-3/32-7/64-1/8-9/64-5/32
2	Prolunghe magnetiche 1/4"

LxPxH mm	kg	Cod.	€
460x385x158	11	U00020011	728,00



1/4

1/2



002 JMP

Valigia con assortimento per manutenzione in pollici (174 pz)

- Valigia con struttura in profilato di Alluminio e rinforzi in metallo
- Doppia cerniera di chiusura in metallo con serratura (chiave inclusa)
- Maniglia con protezione in materiale plastico
- 3 pannelli portautensili interni con elastici di tenuta
- Sistema di bloccaggio del pannello basculante
- Le sagome degli utensili sui pannelli, in aggiunta alle marcature delle dimensioni delle chiavi, permettono di identificare rapidamente l'utensile necessario e quello eventualmente mancante

pz descrizione art./mis.

1	Pinza a becchi mezzotondi lunghissimi dritti	133 AX/160
1	Pinza universale	150 AX/180
1	Pinza regolabile a cerniera chiusa	180 C/250
1	Tronchese a grande effetto a tagliente diagonale	188 AX/160
1	Seghetto con tendilama	201 S
1	Forbice per elettricisti - lame in acciaio	207 C
1	Coltello multiuso con lama a settori	220 B1
8	Serie di 8 chiavi maschio esagonale lunghe testa sferica in pollici	280 LTSP/S8
12	Chiavi combinate in pollici 1/4-5/16-3/8-7/16-1/2-9/16-5/8-11/16-3/4-13/16-7/8-15/16	285 P
1	Chiavi a rullino con regolazione rapida	294 AD/250
6	Giraviti per viti con intaglio/0,4x2,5x50-0,5x3x75-0,8x4x100-1x5,5x125-1,2x6,5x150-1,6x8x175	324
2	Giraviti per viti con impronta a croce PHILLIPS®/1x75-2x125	324 PH
2	Giraviti per viti con impronta a croce POZIDRIV®-SUPADRIV®/1x75-2x125	324 PZ
1	Martello per meccanici	382/300
15	Assortimento in cassetta di ABS con bussole 606 1/2 APOL poligonali in pollici (15 pz)	
18	Assortimento in cassetta di ABS con bussole 606 1/4 APOL esagonali in pollici (18 pz)	
100	Assortimento di inserti per avvitatura con impronte speciali (100 pz) - attacco 1/4"	692 J100
1	Flessometro professionale con rivestimento antiurto	981 A/3

LxPxH mm	kg	Cod.	€
460x385x158	12	U00020004	1.005,00



002 JMV

Valigia portautensili (vuota)

- Valigia con struttura in profilato di Alluminio e rinforzi in metallo
- Doppia cerniera di chiusura in metallo con serratura (chiave inclusa)
- Maniglia con protezione in materiale plastico
- 3 pannelli portautensili interni con elastici di tenuta
- Sistema di bloccaggio del pannello basculante
- Per 002 JMA, 002 JMP, 002 ME 20

LxPxH mm	kg	Cod.	€
460x385x158	11	U00020001Q	112,00



1/4

1/2



002 JTMA

Valigia trolley con assortimento per manutenzione (181 pz)

- Valigia con struttura in profilato di Alluminio e rinforzi in metallo
- Doppia cerniera di chiusura in metallo con serratura (chiave inclusa)
- Maniglia con protezione in materiale plastico
- Maniglia telescopica
- Ruote integrate nella struttura
- 3 pannelli portautensili interni con elastici di tenuta
- Sistema di bloccaggio del pannello basculante
- Base con interno in mousse bicolore sagomata
- Le sagome degli utensili sui pannelli e nella mousse, in aggiunta alle marcature delle dimensioni di chiavi e bussole, permettono di identificare rapidamente l'utensile necessario e quello eventualmente mancante



pz descrizione

16	Chiavi a bussola 1/2" con bocca esagonale 10-11-12-13-14-15-16-17-18-19-21-22-24-27-30-32 mm
13	Chiavi a bussola 1/4" con bocca esagonale 4-4,5-5-5,5-6-7-8-9-10-11-12-13-14 mm
2	Prolunghe 1/2" 130-250 mm
2	Prolunghe 1/4" 55-100 mm
1	Cricchetto reversibile 1/2"
1	Cricchetto reversibile 1/4"
1	Impugnatura porta bussole 1/4"
1	Snodo cardanico 1/2"
1	Snodo cardanico 1/4"
1	Bussola portainseriti 1/4-1/4"
12	Chiavi combinate 8-9-10-11-12-13-14-15-16-17-18-19 mm
1	Chiave a rullino 250 mm
6	Giraviti per viti con intaglio 0,4x2,5x50-0,5x3,5x75-0,8x4x100-1x5,5x125-1,2x6,5x150-1,6x8x175
2	Giraviti per viti con impronta a croce PHILLIPS® 1x75-2x125
2	Giraviti a per viti con impronta a croce POZIDRIV®-SUPADRIV® 1x75-2x125
9	Chiavi maschio esagonali 1,5-2-2,5-3-4-5-6-8-10 mm
1	Pinza universale 180 mm
1	Pinza regolabile 250 mm
1	Pinza a becchi mezzotondi 160 mm
1	Tronchese a taglio diagonale 160 mm
1	Giravite cercafase
1	Forbice da elettricista
1	Cutter multiuso
1	Flessometro 3 m
1	Mini seghetto
1	Martello da meccanico 300 g
9	Inseriti ad intaglio 3-4-4,5-5-5,5-6-6,5-7-8
8	Inseriti a croce PHILLIPS® 00-0-1(x2)-2(x2)-3-4
5	Inseriti a croce POZIDRIV®-SUPADRIV® 1-2(x2)-3-4
10	Inseriti esagonali maschio 1,5-2-2,5-3-4-5-5,5-6-7-8 mm
10	Inseriti esagonali maschio in pollici 1/16-5/64-3/32-7/64-1/8-9/64-5/32-3/16-7/32-1/4
10	Inseriti TORX® T8-T9-T10-T15-T20-T25-T27-T30-T40-T45
9	Inseriti TORX® Tamper Resistant T8-T10-T15-T20-T25-T27-T30-T35-T45
4	Inseriti Tri-Wing 1-2-3-4
5	Inseriti Spanner 4-6-8-10-12
3	Inseriti Torq-set 6-8-10
5	Inseriti quadrati 0-1-2(x2)-3
5	Inseriti Clutch 1/8-5/32-3/16-1/4-5/16
3	Inseriti per viti con impronta XZN M5-M6-M8
6	Inseriti esagonali maschio con foro 2-2,5-3-4-5-6
6	Inseriti esagonali maschio con foro 5/64-3/32-7/64-1/8-9/64-5/32
2	Prolunghe magnetiche 1/4"

LxPxH mm	kg	Cod.	€
470x370x200	11	U00020015	728,00



1000 V 002 JTME

Valigia trolley con assortimento per elettrotecnica (181 pz)

- Valigia con struttura in profilato di Alluminio e rinforzi in metallo.
- Doppia cerniera di chiusura in metallo con serratura (chiave inclusa)
- Maniglia con protezione in materiale plastico
- 3 pannelli portautensili interni con elastici di tenuta
- Sistema di bloccaggio del pannello basculante
- Base con interno in mousse bicolore sagomata
- Le sagome degli utensili sui pannelli e nella mousse, in aggiunta alle marcature delle dimensioni di chiavi e bussole, permettono di identificare rapidamente l'utensile necessario e quello eventualmente mancante

pz	descrizione	art./mis.
16	Chiavi a bussola 1/2" con bocca esagonale 10-11-12-13-14-15-16-17-18-19-21-22-24-27-30-32 mm	
13	Chiavi a bussola 1/4" con bocca esagonale 4-4,5-5-5,5-6-7-8-9-10-11-12-13-14 mm	
2	Prolunghe 1/2" 130-250 mm	
2	Prolunghe 1/4" 55-100 mm	
1	Cricchetto reversibile 1/2"	
1	Cricchetto reversibile 1/4"	
1	Impugnatura porta bussole 1/4"	
1	Snodo cardanico 1/2"	
1	Snodo cardanico 1/4"	
1	Bussole portainseriti 1/4-1/4"	
1	Flessometro 3 m	
1	Pinza isolata a becchi mezzotondi lunghissimi dritti 1000 V	081 EX/160
1	Pinza universale isolata 1000 V	085 EX/180
1	Tronchese isolato a tagliente diagonale 1000 V	087 EX/160
6	Giraviti per viti con intaglio 1000 V /0,4x2,5x50-0,5x3x75-0,8x4x100-1x5,5x125-1,2x6,5x150-1,2x8x150	091
2	Giraviti per viti con impronta a croce PHILLIPS® 1000 V/1x100-2x125	091 PH
2	Giraviti per viti con impronta a croce POZIDRIV® - SUPADRIV® 1000 V/1x100-2x125	091 PZ
1	Pinza regolabile a cerniera chiusa	180 C/250
1	Seghetto con tendilama	201 S
1	Forbice per elettricisti - lame in acciaio	207 C
1	Coltello multiuso con lama a settori	220 B1
9	Serie di 9 chiavi maschio esagonale lunghesse testa sferica/1,5-2-2,5-3-4-5-6-8-10	280 LTS/S9
12	Chiavi combinate/ 8-9-10-11-12-13-14-15-16-17-18-19	285 J
1	Chiave a rullino con regolazione rapida	294 AD/250
1	Giravite cercafase 110÷250V	321 F
1	Martello per meccanici	382/300
100	Assortimento di inserti per avvitatura con impronte speciali (100 pz) - attacco 1/4"	692 J100

LxPxH mm	Cod.	€
470x370x200	U00020016	783,00



002 JTMV

Trolley portautensili (vuoto)

- Valigia con struttura in profilato di Alluminio e rinforzi in metallo
- Doppia cerniera di chiusura in metallo con serratura (chiave inclusa)
- Maniglia con protezione in materiale plastico
- Maniglione telescopico
- Ruote integrate nella struttura
- 3 pannelli portautensili interni con elastici di tenuta
- Sistema di bloccaggio del pannello basculante
- Per 002 JTMA, 002 JTME, 002 TME 20

LxPxH mm	Cod.	€
470x370x200	U00020003Q	112,00



1000 V

002 ME 20

Valigia con assortimento per elettrotecnica (20 pz)

- Valigia con struttura in profilato di Alluminio e rinforzi in metallo
- Doppia cerniera di chiusura in metallo con serratura (chiave inclusa)
- Maniglia con protezione in materiale plastico
- 3 pannelli portautensili interni con elastici di tenuta
- Sistema di bloccaggio del pannello basculante

pz	descrizione	art./mis.
1	Pinza isolata a becchi mezzotondi lunghissimi dritti 1000 V	081 EX/160
1	Pinza universale isolata 1000 V	085 EX/180
1	Tronchese isolato a tagliente diagonale 1000 V	087 EX/160
6	Giraviti per viti con intaglio 1000 V /0,4x2,5x50-0,5x3x75-0,8x4x100-1x5,5x125-1,2x6,5x150-1,2x8x150	091
2	Giraviti per viti con impronta a croce PHILLIPS® 1000 V/1x100-2x125	091 PH
2	Giraviti per viti con impronta a croce POZIDRIV® - SUPADRIV® 1000 V/1x100-2x125	091 PZ
1	Pinza regolabile a cerniera sovrapposta	178 N/250
1	Seghetto con tendilama	201 S
1	Forbice per elettricisti - lame in acciaio	207 C
1	Coltello multiuso con lama a settori	220 B1
1	Giravite cercafase 110÷250V	321 F
1	Martello per meccanici	382/300
1	Flessometro professionale con rivestimento antiurto	981 A/3

LxPxH mm	kg	Cod.	€
460x385x158	6	U00020002	448,00



1000 V

002 TME 20

Valigia trolley con assortimento per elettrotecnica (20 pz)

- Valigia con struttura in profilato di Alluminio e rinforzi in metallo
- Doppia cerniera di chiusura in metallo con serratura (chiave inclusa)
- Maniglia con protezione in materiale plastico
- 3 pannelli portautensili interni con elastici di tenuta
- Sistema di bloccaggio del pannello basculante

pz	descrizione	art./mis.
1	Pinza isolata a becchi mezzotondi lunghissimi dritti 1000 V	081 EX/160
1	Pinza universale isolata 1000 V	085 EX/180
1	Tronchese isolato a tagliente diagonale 1000 V	087 EX/160
6	Giraviti per viti con intaglio 1000 V /0,4x2,5x50-0,5x3x75-0,8x4x100-1x5,5x125-1,2x6,5x150-1,2x8x150	091
2	Giraviti per viti con impronta a croce PHILLIPS® 1000 V/1x100-2x125	091 PH
2	Giraviti per viti con impronta a croce POZIDRIV® - SUPADRIV® 1000 V /1x100-2x125	091 PZ
1	Pinza regolabile a cerniera sovrapposta	178 N/250
1	Seghetto con tendilama	201 S
1	Forbice per elettricisti - lame in acciaio	207 C
1	Coltello multiuso con lama a settori	220 B1
1	Giravite cercafase 110÷250V	321 F
1	Martello per meccanici	382/300
1	Flessometro professionale con rivestimento antiurto	981 A/3

LxPxH mm	Cod.	€
470x370x200	U00020006	448,00



007/1V

Borsa professionale portautensili (vuota)

- Tessuto ad altissima resistenza (Poliesteri 1200D&600D)
- Base rigida e resistente all'acqua
- Pratici e comodi vani interni portautensili
- Pratico maniglione in alluminio con impugnatura rivestita in pelle per una comoda presa
- 2 tasche frontali portautensili, 1 tasca laterale con chiusura al velcro, 1 tasca laterale aperta per rapido accesso al contenuto, 4 tasche posteriori protette dalla mantella di chiusura
- 2 ganci interni porta flessometro, 6 elastici portautensili
- 1 tasca con 4 elastici portautensili e 11 elastici per giraviti
- Mantella di chiusura tramite velcro
- Portata massima: 11 kg
- Capacità: 34 L

LxPxH mm	kg	Cod.	€
420x240x340	2.5	U00070001	80,00



007 V

Borsa professionale portautensili (vuota)

- Tessuto ad altissima resistenza (Poliesteri 1200D&600D)
- Base rigida resistente all'acqua
- Vani interni portautensili e tasca frontale porta seghetto
- Maniglione in alluminio con impugnatura rivestita
- Cinghia di trasporto a tracolla
- Mantella di chiusura con velcro
- Portata massima: 15 kg
- Capacità: 47 L

LxPxH mm	kg	Cod.		€
490x220x350	4	U00070002	1	104,00



007 TXV

Borsa trolley portautensili (vuota)

- Tessuto ad altissima resistenza (Poliesteri 1200D&600D)
- Maniglia telescopica
- Ruote con diametro 90 mm
- 6 tasche esterne e 1 tasca frontale porta seghetto
- Vani interni portautensili
- Maniglione in alluminio con impugnatura rivestita
- Mantella di chiusura con velcro
- Portata massima: 18 kg
- Capacità: 33 L

LxPxH mm	kg	Cod.		€
550x360x440	5,4	U00070065	1	165,00



007 FBI

Borsa pieghevole con assortimento per MANUTENZIONE (20 pz)

pz	descrizione	art./mis.
1	Borsa portautensili pieghevole (vuota)	007 FBV
1	Pinza universale	150 CX/180
1	Pinza regolabile a cerniera chiusa	180 C/250
1	Seghetto	201
1	Forbice per elettricisti - lame in acciaio inox	207 D
9	Serie di 9 chiavi maschio esagonale lunghe testa sferica/1,5-2-2,5-3-4-5-6-8-10	280 LTS/S9
1	Chiave a rullino con regolazione rapida	294 AD/200
3	Giraviti per viti con intaglio/0,8x4x100-1x5,5x100-0,6x3,5x75	322
2	Giraviti per viti con impronta a croce PHILLIPS®/1x100-2x125	322 PH
1	Martello per meccanici	382/300

LxPxH mm	kg	Cod.		€
360x70x290	3	U00070056	1	215,00



007 FLV

Borsa portautensili (vuota)

- Tessuto ad altissima resistenza (Poliesteri 600D)
- Tasca centrale e frontale con chiusura a cerniera
- Tasca posteriore con chiusura a velcro
- Base rigida rinforzata
- Vani interni portautensili
- Maniglie con rivestimento in PVC
- Portata massima: 10 kg
- Capacità: 8 L

LxPxH mm	kg	Cod.		€
310x140x220	10	U00070007	1	29,00



007 FTSV

Borsa portautensili pieghevole (vuota)

- Compatibile con PRO-STACK™ STANLEY FMST1-71968 e DeWALT DWST1-70705
- Tessuto ad altissima resistenza
- 8 pratici e comodi vani portautensili
- Pannello centrale con elastici portautensili in entrambi i lati
- Asole porta martello
- Maniglia superiore con rivestimento in gomma
- Cinghia posteriore per fissare la borsa al trolley
- Possibilità di essere utilizzata con tracolla (non inclusa)
- Codice tracolla: U00070001Q

LxPxH mm	kg	Cod.		€
340x90x235	900	U00070060	1	36,80



007 A

Borsa professionale porta utensili con assortimento (32 pz)

pz	descrizione	art./mis.
1	Borsa professionale portautensili (vuota)	007 V
1	Pinza universale	150 AX/180
1	Pinza regolabile a cerniera sovrapposta	178 N/250
1	Tronchese a tagliente diagonale	185 AX/160
1	Seghetto	200
1	Forbice multiuso	211 A
1	Coltello multiuso con lama a settori	220 B1
8	Serie di 8 chiavi a forchetta doppie/ 6x7-8x9-10x11-12x13-14x15-16x17-18x19-20x22	252 N/SR8
9	Serie di 9 chiavi maschio esagonale / 1,5-2-2,5-3-4-5-6-8-10	280 N/S9
4	Giraviti per viti con intaglio/0,5x3x75-0,8x4x100-1x5,5x125-1,2x6,5x150	324
2	Giraviti per viti con impronta a croce PHILLIPS®/1x75-2x100	324 PH
1	Martello per meccanici	382/500
1	Torcia a LED stilo in alluminio - 110 Lumen	889 TS
1	Flessometro professionale con rivestimento antiurto	981 A/5

LxPxH mm	kg	Cod.		€
490x220x350	8	U00070010	1	416,00

Vuoi personalizzare una borsa con il logo della tua azienda?



Invia la tua richiesta all'indirizzo: prodotti.speciali@mygts.net



NEW

007 MCV

Borsa portautensili (vuota)

- Tessuto ad altissima resistenza (Poliesteri 600D)
- Tasca centrale con chiusura a cerniera
- Base rigida resistente all'acqua
- Vani interni portautensili
- 3 tasche frontali con mantella di protezione
- 3 tasche posteriori
- Maniglie con rivestimento in PVC
- Cinghia di trasporto a tracolla
- Portata massima: 15 kg
- Capacità: 8 L

LxPxH mm	kg	Cod.	€
360x190x290	1	U00070008	57,00



007 MV

Marsupio portautensili (vuoto)

- Tessuto ad altissima resistenza (Poliesteri 1200D)
- Sistema di fissaggio alla cintura con chiusura in velcro
- 4 tasche portautensili elasticizzate
- Gancio porta nastro
- Portata massima: 5 kg

LxH mm	gr	Cod.	€
155x270	247	U00070035	21,50



1000 V

007 ME

Marsupio con assortimento per ELETTRICISTI (4 pz)

pz	descrizione	art./mis.
1	Marsupio portautensili (vuoto)	007 MV
2	Giraviti per viti con intaglio 1000 V /0,5x3x75-0,8x4x100	091
1	Giravite per viti con impronta a croce PHILLIPS® 1000 V	091 PH/1x100
1	Forbice per elettricisti - lame in acciaio	207 C

LxH mm	kg	Cod.	€
155x270	565	U00070036	63,50



007 MI

Marsupio con assortimento per MANUTENZIONE (5 pz)

pz	descrizione	art./mis.
1	Marsupio portautensili (vuoto)	007 MV
1	Pinza universale multifunzione	155 AX/180
1	Forbice per elettricisti - lame in acciaio	207 C
1	Giravite per viti con intaglio	324/0,8x4x100
2	Giraviti per viti con impronta a croce PHILLIPS®	324 PH/1x75-2x100

LxH mm	kg	Cod.	€
155x270	900	U00070037	117,00



007 MLV

Marsupio portautensili con cintura (vuoto)

- Tessuto ad altissima resistenza (Poliesteri 1200D&600D)
- 6 tasche portautensili elasticizzate
- Gancio porta nastro
- Cintura regolabile da 80 a 120 cm
- Portata massima: 8 kg



LxH mm	kg	Cod.	€
250x280	345	U00070030	42,90



1000 V

007 MLE

Marsupio con assortimento per ELETTRICISTI (7 pz)

pz	descrizione	art./mis.
1	Marsupio portautensili con cintura (vuoto)	007 MLV
2	Giravite per viti con intaglio 1000 V /0,5x3x75-0,8x4x100	091
1	Giraviti per viti con impronta a croce PHILLIPS® 1000 V	091 PH/1x100
1	Forbice per elettricisti - lame in acciaio	207 C
1	Coitello multiuso con lama a settori	220 B1
1	Giravite cercafase 110÷250V	321 F
1	Flessometro professionale con rivestimento antiurto	981 A/3

LxH mm	kg	Cod.	€
250x280	1	U00070038	112,00



007 MLI

Marsupio con assortimento per MANUTENZIONE (9 pz)

pz	descrizione	art./mis.
1	Marsupio portautensili con cintura (vuoto)	007 MLV
1	Pinza universale multifunzione	155 AX/180
1	Pinza regolabile a cerniera sovrapposta	178 N/250
1	Forbice per elettricisti - lame in acciaio	207 C
1	Chiavi a rullino con regolazione rapida	294 AD/200
2	Giraviti per viti con intaglio /0,8x4x100-1x5,5x125	324
2	Giraviti per viti con impronta a croce PHILLIPS®/1x75-2x100	324 PH
1	Flessometro professionale con rivestimento antiurto	981 A/3

LxH mm	kg	Cod.	€
250x280	1,8	U00070039	176,00



007 ORV

Organizer (vuoto)

- Tessuto ad altissima resistenza (Poliesteri 1200D&600D)
- Nove pratici e comodi vani portautensili
- Possibilità di essere appeso al muro
- Possibilità di essere trasportato all'interno dello zaino 007 SV
- Portata massima: 4 Kg

LxPxH mm	kg	Cod.	€
200x160x260	800	U00070031	17,40



007 PCV

Borsa porta Notebook (vuota)

- Tessuto ad altissima resistenza (Poliesteri 1200D&600D)
- Tre pratiche tasche interne
- Tracolla amovibile per un comfort extra nel trasporto
- Due maniglie superiori per una migliore presa
- Cinghia posteriore per fissare la borsa al trolley
- Può contenere Notebook con dimensioni L:340 mm - H:240 mm
- Portata massima: 5 kg
- Capacità: 7 L

LxPxH mm	kg	Cod.	€
400x60x290	800	U00070032	33,50



007 PLV

Borsa termoidraulico (vuota)

- Tessuto ad altissima resistenza (Poliesteri 1200D&600D)
- Base rigida rivettata per aumentare la resistenza al carico
- Tasca portadocumenti interna
- Può contenere un giratubi fino a 1 1/2"
- Gancio esterno ferma flessometro
- Tracolla amovibile per un comfort extra nel trasporto
- Due maniglie superiori per una migliore presa
- Chiusura tramite velcro e fibbie a scatto con sgancio rapido
- Portata massima: 25 kg
- Capacità: 9 L

LxPxH mm	kg	Cod.	€
450x180x170	1,7	U00070034	60,50



007 PMV

Borsa termoidraulico con rivestimento in PVC (vuota)

- Struttura semi-rigida impermeabile rivestita in PVC
- Base rigida rivettata per aumentare la resistenza al carico
- Tasca portadocumenti interna
- Può contenere un giratubi fino a 2"
- Gancio interno ferma flessometro
- Tracolla amovibile per un comfort extra nel trasporto
- Due maniglie interne
- Chiusura tramite fibbie a scatto con sgancio rapido
- Portata massima: 15 kg
- Capacità: 12 L

LxPxH mm	kg	Cod.	€
540x155x210	1,5	U00070045	84,50



007 RV

Borsa per utensili e PC (vuota)

- Tessuto ad altissima resistenza (Poliesteri 1200D&600D)
- Base rigida rinforzata
- L'apertura frontale consente un rapido accesso al contenuto
- Può contenere Notebook di dimensioni L:340 mm - H:240 mm
- 14 tasche, 2 cinghie portautensili e 1 gancio ferma flessometro
- Tracolla amovibile per un comfort extra nel trasporto
- Chiusura tramite fibbie a scatto con sgancio rapido
- Portata massima: 8 kg

LxPxH mm	kg	Cod.	€
460x160x350	1,8	U00070033	68,50



007 TR

Ricambio tracolla

- Per borse 007/1V, 007 V, 007 PCV, 007 PLV, 007 RV, 007 FBV, 007 PMV, 007 FTSV

Cod.	€
U00070001Q	8,75



007 SBV

Astuccio portautensili (vuoto)

- Tessuto ad altissima resistenza (Poliesteri 600D)
- Scomparto principale con chiusura zip
- Tasca posteriore con chiusura zip
- Portata massima: 5 kg
- Capacità: 1 L

LxPxH mm	gr	Cod.	€
260x50x110	60	U00070040	12,50



007 SB 150 CX

Astuccio portautensili con giraviti, chiavi maschio e pinza universale (14 pz)

pz	descrizione	art./mis.
1	Astuccio portautensili (vuoto)	007 SBV
1	Pinza universale	150 CX/180
9	Serie di 9 chiavi maschio esagonale lunghe testa sferica /1,5-2-2,5-3-4-5-6-8-10	280 LTS/S9
2	Giraviti per viti con intaglio/0,5x3x75-0,8x4x100	322
2	Giraviti per viti con impronta a croce PHILLIPS®/1x100-2x125	322 PH

LxPxH mm	kg	Cod.	€
260x50x110	1	U00070052	94,00



007 SB 178 NC

Astuccio portautensili con giraviti, chiavi maschio, pinza regolabile e forbice (13 pz)

pz	descrizione	art./mis.
1	Astuccio portautensili (vuoto)	007 SBV
1	Pinza regolabile a cerniera sovrapposta	178 N/250
1	Forbice per elettricisti - lame in acciaio	207 C
9	Serie di 9 chiavi maschio esagonale / 1,5-2-2,5-3-4-5-6-8-10	280 N/S9
1	Giravite per viti con intaglio	322/0,8x4x100
1	Giravite per viti con impronta a croce PHILLIPS®	322 PH/1x100

LxPxH mm	kg	Cod.	€
260x50x110	1,1	U00070053	77,50



007 SB 294 AC

Astuccio portautensili con chiave a rullino e chiavi a cricchetto (4 pz)

pz	descrizione	art./mis.
1	Astuccio portautensili (vuoto)	007 SBV
3	Chiavi combinate a cricchetto con anello di tenuta/8-10-13	285 KA
1	Chiave regolabile a rullino corta	294 AC

LxPxH mm	gr	Cod.	€
260x50x110	625	U00070054	85,50



007 SV

Zaino professionale portautensili (vuoto)

- Tessuto ad altissima resistenza (Poliesteri 600D)
- Cinturino pettorale regolabile
- Cinghie in vita imbottite per distribuire uniformemente il peso
- Base rigida resistente all'acqua
- Vano interno portautensili
- Tasche laterali e frontali
- Portadocumenti interno
- La tasca posteriore può contenere Notebook di dimensioni L:340 mm - H:240 mm
- Portata massima: 12 kg
- Capacità: 30 L

LxPxH mm	kg	Cod.	€
355x225x460	3,1	U00070004	97,50



007 TV

Trolley professionale portautensili (vuoto)

- Dimensioni bagaglio a mano (cabin size)
- Tessuto ad altissima resistenza (Poliesteri 1200D&600D)
- Pratici e comodi vani interni portautensili
- Tasca frontale portadocumenti
- Tasche laterali con cinghie per il trasporto di oggetti lunghi
- Asta telescopica in alluminio
- Ruote integrate nella struttura
- Spallacci posteriori per il trasporto a spalla
- La tasca posteriore può contenere Notebook di dimensioni L:340 mm - H:240 mm
- Portata massima: 14 kg
- Capacità: 30 L

LxPxH mm	kg	Cod.		€
350x200x500	3,5	U00070006	1	121,00



008 V

Trolley portautensili grande (vuoto)

- Pannelli con bande elastiche per utensili
- Doppia tasca portadocumenti
- Fondo porta oggetti con 3 cassette e vani minuteria
- Doppia serratura con omologazione TSA
- Manico telescopico e ruote con cuscinetti a sfera
- Guscio in polipropilene con intelaiatura in alluminio
- Carico max 30 kg
- Volume interno circa 63 dm³
- Kit maniglie laterali (2 pezzi): BV.61SE2
- Ricambio asta telescopica: BV.61TC1
- Kit ruote di ricambio (2 pezzi): BV.61-01
- Serratura: 1004729-96

LxPxH mm	kg	Cod.		€
515x425x350	8,5	U00080001	1	634,00



015/1 ISO 9655 ASME B107.500

Pinza a becchi piatti corti diritti

- Becchi lisci
- Molle di richiamo a lamina intercambiabili
- Impugnature ergonomiche in ABS resistenti agli oli e ai solventi

axbxc mm	L mm	g	Cod.		€
20x1x9	120	55	U00150001	1	55,00



015/2 ISO 9655 ASME B107.500

Pinza a becchi piatti corti diritti e affusolati

- Becchi lisci affusolati e arrotondati
- Molle di richiamo a lamina intercambiabili
- Impugnature ergonomiche in ABS resistenti agli oli e ai solventi

axbxc mm	L mm	g	Cod.		€
21x1x9	125	60	U00150002	1	55,00



015/3 ISO 9655 ASME B107.500

Pinza a becchi piatti lunghi diritti

- Becchi lisci
- Molle di richiamo a lamina intercambiabili
- Impugnature ergonomiche in ABS resistenti agli oli e ai solventi

axbxc mm	L mm	g	Cod.		€
33x1x11	130	75	U00150003	1	55,00



015/4 ISO 9655 ASME B107.500

Pinza a becchi piatti lunghi diritti e affusolati

- Becchi lisci affusolati
- Molle di richiamo a lamina intercambiabili
- Impugnature ergonomiche in ABS resistenti agli oli e ai solventi
- Per lavori di precisione

axbxc mm	L mm	g	Cod.		€
35x1x9	135	80	U00150004	1	55,00



015/5 ISO 9655 ASME B107.500

Pinza a becchi piatti extra lunghi diritti

- Becchi lisci
- Molle di richiamo a lamina intercambiabili
- Impugnature ergonomiche in ABS resistenti agli oli e ai solventi

axbxc mm	L mm	g	Cod.		€
48x1x14	160	80	U00150005	1	61,00



016/1 ISO 9655 ASME B107.500

Pinza a becchi tondi corti diritti

- Becchi lisci
- Molle di richiamo a lamina intercambiabili
- Impugnature ergonomiche in ABS resistenti agli oli e ai solventi

axbxc mm	L mm	g	Cod.		€
22x2x11	120	55	U00160001	1	55,00



017/1 ISO 9655 ASME B107.500

Pinza becchi mezzotondi corti diritti

- Becchi lisci
- Molle di richiamo a lamina intercambiabili
- Impugnature ergonomiche in ABS resistenti agli oli e ai solventi

axbxc mm	L mm	g	Cod.		€
26x1,5x9	120	55	U00170001	1	55,00

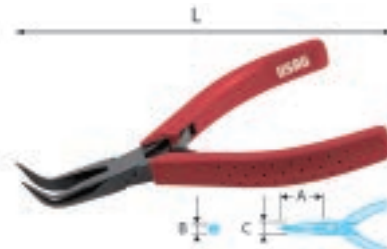

017/2 ISO 9655 ASME B107.500

Pinza a becchi mezzotondi corti piegati a 60°

- Becchi lisci
- Molle di richiamo a lamina intercambiabili
- Impugnature ergonomiche in ABS resistenti agli oli e ai solventi

axbxc mm	L mm	g	Cod.		€
25x1,4x11	125	70	U00170002	1	55,00

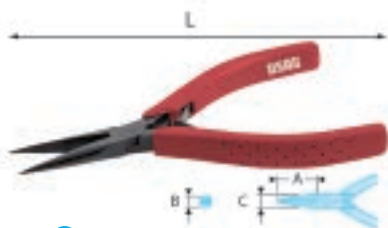

017/3 ● ISO 9655 ASME B107.500

Pinza a becchi mezzotondi lunghi diritti

- Becchi lisci
- Molle di richiamo a lamina intercambiabili
- Impugnature ergonomiche in ABS resistenti agli oli e ai solventi

axbxc mm	L mm	g gr	Cod.	€
33x0,5x11	130	70	U00170003	55,00



017/4 ● ISO 9655 ASME B107.500

Pinza a becchi mezzotondi lunghi affusolati piegati a 45°

- Becchi lisci
- Molle di richiamo a lamina intercambiabili
- Impugnature ergonomiche in ABS resistenti agli oli e ai solventi
- Per lavori di precisione

axbxc mm	L mm	g gr	Cod.	€
35x1,6x9	135	75	U00170004	55,00

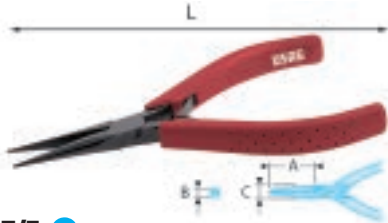

017/5 ● ISO 9655 ASME B107.500

Pinza becchi mezzotondi diritti affusolati

- Becchi lisci
- Molle di richiamo a lamina intercambiabili
- Impugnature ergonomiche in ABS resistenti agli oli e ai solventi
- Per lavori di precisione

axbxc mm	L mm	g gr	Cod.	€
35x1,6x9	140	65	U00170005	55,00



017/6 ● ISO 9655 ASME B107.500

Pinza a becchi mezzotondi extra lunghi piegati a 40°

- Becchi lisci
- Molle di richiamo a lamina intercambiabili
- Impugnature ergonomiche in ABS resistenti agli oli e ai solventi

axbxc mm	L mm	g gr	Cod.	€
45x1,6x14	155	75	U00170006	61,00



017/7 ● ISO 9655 ASME B107.500

Pinza a becchi mezzotondi extra lunghi diritti

- Becchi lisci
- Molle di richiamo a lamina intercambiabili
- Impugnature ergonomiche in ABS resistenti agli oli e ai solventi

axbxc mm	L mm	g gr	Cod.	€
35x1,6x9	140	65	U00170007	61,00



020/1 ● ISO 9654 ASME B107.500

Tronchese a becchi ribassati a tagliente semi-raso

- Becchi conici appuntiti
- Molle di richiamo a lamina intercambiabile
- Impugnature ergonomiche in ABS resistenti agli oli e ai solventi
- Modello particolarmente idoneo per lavori su circuiti stampati

caratteristiche tecniche	misura
Capacità CuNi (mm)	Ø 0,1-0,8
Capacità Fe 30 HRc (mm)	Ø 0,4

axbxc mm	L mm	g gr	Cod.	€
10,5x10,5x9,5	110	60	U00200001	71,50



020/2 ● ISO 9654 ASME B107.500

Tronchese con becchi standard a tagliente semi-raso

- Becchi arrotondati e poco ingombranti per accessi difficili
- Molle di richiamo a lamina intercambiabile
- Impugnature ergonomiche in ABS resistenti agli oli e ai solventi
- Modello con sistema di ritenuta del filo reciso



caratteristiche tecniche	misura
Capacità CuNi (mm)	Ø 0,1-0,9
Capacità Fe 30 HRc (mm)	Ø 0,5

axb mm	L mm	g gr	Cod.	€
10,5x10,5	110	60	U00200002	71,50



020/3 ● ISO 9654 ASME B107.500

Tronchese con becchi standard a tagliente semi-raso

- Becchi arrotondati e poco ingombranti per accessi difficili
- Molle di richiamo a lamina intercambiabile
- Impugnature ergonomiche in ABS resistenti agli oli e ai solventi

caratteristiche tecniche	misura
Capacità CuNi (mm)	Ø 0,1-0,9
Capacità Fe 30 HRc (mm)	Ø 0,5

axb mm	L mm	g gr	Cod.	€
10,6x10,5	110	60	U00200003	71,50

GUIDA ALLA SCELTA DELLA PINZA ADATTA

BECCHI	SIMBOLO	CARATTERISTICHE
PIATTI		<ul style="list-style-type: none"> • Becchi larghi per una maggiore superficie di presa. • Ideale per movimentare e posizionare componenti elettronici (es. resistenze, condensatori) • Utilizzo anche per applicazioni come l'autoriparazione (meccanica o elettrica), la micromeccanica ed il modellismo.
MEZZOTONDI		<ul style="list-style-type: none"> • Becchi affusolati per una presa più precisa. • Ideale per movimentare e posizionare i piedini dei componenti elettronici e piccoli particolari durante la saldatura o l'assemblaggio. • Utilizzo anche per applicazioni come l'autoriparazione (meccanica o elettrica), la micromeccanica ed il modellismo.
TONDI		<ul style="list-style-type: none"> • Becchi appuntiti e sottili per interventi di precisione o con accessibilità limitata. • Ideale per modellare il filo di rame o da utilizzare in combinazione con le pinze a becchi piatti o mezzotondi durante gli interventi di saldatura o assemblaggio.



020/4  **ISO 9654 ASME B107.500**

Tronchese con grande capacità a tagliente semi-razo

- Molle di richiamo a lamina intercambiabile
- Impugnature ergonomiche in ABS resistenti agli oli e ai solventi
- Per lavori ripetitivi con fili di diametri importanti

caratteristiche tecniche		misura	
Capacità CuNi (mm)	Ø 0,3-1,6		
Capacità Fe 30 HRc (mm)	Ø 0,7		

axb mm	L mm	g gr	Cod.		€
16x16	125	95	U00200004	1	77,00



021/1  **ISO 9654 ASME B107.500**

Tronchese ultra compatto a tagliente semi-razo

- Becchi arrotondati
- Modello ultra compatto indicato per componenti elettronici miniaturizzati
- Molle di richiamo a lamina intercambiabile
- Impugnature ergonomiche in ABS resistenti agli oli e ai solventi

caratteristiche tecniche		misura	
Capacità CuNi (mm)	Ø 0,1-1		

axb mm	L mm	g gr	Cod.		€
9x8,5	110	60	U00210001	1	71,50



021/2  **ISO 9654 ASME B107.500**

Tronchese compatto a tagliente semi-razo

- Becchi arrotondati
- Alte prestazioni di taglio con grande maneggevolezza grazie alla nuova forma ogivale assottigliata
- Molle di richiamo a lamina intercambiabile
- Impugnature ergonomiche in ABS resistenti agli oli e ai solventi
- Modello con sistema di ritenuta del filo reciso

caratteristiche tecniche		misura	
Capacità CuNi (mm)	Ø 0,1-1		
Capacità Fe 30 HRc (mm)	Ø 0,6		

axb mm	L mm	g gr	Cod.		€
9,5x10,5	110	60	U00210002	1	71,50



021/3  **ISO 9654 ASME B107.500**

Tronchese con testa scanalata a tagliente semi-razo

- Becchi arrotondati
- Alte prestazioni di taglio con grande maneggevolezza grazie alla nuova forma ogivale assottigliata.
- Molle di richiamo a lamina intercambiabile
- Impugnature ergonomiche in ABS resistenti agli oli e ai solventi

caratteristiche tecniche		misura	
Capacità CuNi (mm)	Ø 0,1-1,3		
Capacità Fe 30 HRc (mm)	Ø 0,7		

axb mm	L mm	g gr	Cod.		€
9,5x10,5	110	60	U00210003	1	71,50



021/4  **ISO 9654 ASME B107.500**

Tronchese con testa allungata a tagliente semi-razo

- Becchi arrotondati
- Molle di richiamo a lamina intercambiabile
- Impugnature ergonomiche in ABS resistenti agli oli e ai solventi
- Consente una maggiore accessibilità: fino a 1,5-2 mm in più rispetto ad un tronchese standard.

caratteristiche tecniche		misura	
Capacità CuNi (mm)	Ø 0,1-1,3		
Capacità Fe 30 HRc (mm)	Ø 0,7		

axb mm	L mm	g gr	Cod.		€
13x10,5	110	60	U00210004	1	71,50



021/5  **ISO 9654 ASME B107.500**

Tronchese grande capacità a tagliente semi-razo

- Becchi arrotondati
- Molle di richiamo a lamina intercambiabile
- Impugnature ergonomiche in ABS resistenti agli oli e ai solventi
- Adatto ai grandi sforzi e ai lavori ripetitivi su una vasta gamma di materiali

caratteristiche tecniche		misura	
Capacità CuNi (mm)	Ø 0,3-2		
Capacità Fe 30 HRc (mm)	Ø 0,9		

axb mm	L mm	g gr	Cod.		€
16x16	125	95	U00210005	1	77,00



022/1  **ISO 9654 ASME B107.500**

Tronchese ultra compatto a tagliente raso

- Becchi arrotondati
- Modello ultra compatto indicato per componenti elettronici miniaturizzati
- Molle di richiamo a lamina intercambiabile
- Impugnature ergonomiche in ABS resistenti agli oli e ai solventi

caratteristiche tecniche		misura	
Capacità CuNi (mm)	Ø 0,2-1		

axb mm	L mm	g gr	Cod.		€
9x8,5	110	60	U00220001	1	71,50



022/2  **ISO 9654 ASME B107.500**

Tronchese con testa sottile allungata a tagliente raso

- Becchi arrotondati e scanalati per tagliare dietro i componenti e sotto gli ostacoli (bobine, resistenze...)
- Modello ultra compatto indicato per componenti elettronici miniaturizzati
- Molle di richiamo a lamina intercambiabile
- Impugnature ergonomiche in ABS resistenti agli oli e ai solventi



caratteristiche tecniche		misura	
Capacità CuNi (mm)	Ø 0,1-1,2		

axbxc mm	L mm	g gr	Cod.		€
13x10,5x5,5	110	60	U00220002	1	71,50



022/3  **ISO 9654 ASME B107.500**

Tronchese modello compatto a tagliente raso

- Becchi arrotondati
- Modello ultra compatto indicato per componenti elettronici miniaturizzati
- Molle di richiamo a lamina intercambiabile
- Impugnature ergonomiche in ABS resistenti agli oli e ai solventi
- Alte prestazioni di taglio con grande maneggevolezza grazie alla nuova forma ogivale assottigliata

caratteristiche tecniche		misura	
Capacità CuNi (mm)	Ø 0,1-1,3		

axb mm	L mm	g gr	Cod.		€
9,5x10,5	110	60	U00220003	1	71,50



022/4  **ISO 9654 ASME B107.500**

Tronchese con testa allungata a tagliente raso

- Becchi arrotondati
- Modello ultra compatto indicato per componenti elettronici miniaturizzati
- Molle di richiamo a lamina intercambiabile
- Impugnature ergonomiche in ABS resistenti agli oli e ai solventi
- Consente una maggiore accessibilità: fino a 1,5- 2 mm in più rispetto ad un tronchese standard

caratteristiche tecniche	misura
Capacità CuNi (mm)	Ø 0,1-1,3

axbxc mm	L mm	g gr	Cod.		€
13x10,5x5,5	110	60	U00220004	1	71,50



024/1  **ISO 9654 ASME B107.500**

Tronchese con becchi ribassati a tagliente raso

- Becchi conici appuntiti scanalati
- Molle di richiamo a lamina intercambiabili
- Impugnature ergonomiche in ABS resistenti agli oli e ai solventi
- Adatto per l'accesso fra le linguette dei componenti "DIP" con passo di 0,65 mm.
- Considerata l'estrema finezza delle punte, questo tronchese può essere utilizzato solo per questa funzione



caratteristiche tecniche	misura
Capacità CuNi (mm)	Ø 0,1-0,6

axbxc mm	L mm	g gr	Cod.		€
10,5x10,5x6,5	110	60	U00240001	1	71,50



024/2  **ISO 9654 ASME B107.500**

Tronchese con becchi ribassati a tagliente raso

- Becchi conici appuntiti
- Molle di richiamo intercambiabili
- Impugnature ergonomiche in ABS resistenti agli oli e ai solventi
- Modello particolarmente idoneo per lavori su circuiti stampati

caratteristiche tecniche	misura
Capacità CuNi (mm)	Ø 0,1-0,8
Capacità Fe 30 HRC (mm)	Ø 0,4

axbxc mm	L mm	g gr	Cod.		€
10,5x10,5x9,5	110	60	U00240002	1	71,50



030/1  **ISO 9654 ASME B107.500**

Tronchese ultra compatto a tagliente assiale

- Becchi arrotondati
- Molle di richiamo a lamina intercambiabile
- Impugnature ergonomiche in ABS resistenti agli oli e ai solventi
- Indicato per componenti elettronici miniaturizzati

caratteristiche tecniche	misura
Capacità CuNi (mm)	Ø 0,2-1
Capacità Fe 30 HRC (mm)	Ø 0,5

axb mm	L mm	g gr	Cod.		€
9x8,5	110	60	U00300001	1	71,50



030/2  **ISO 9654 ASME B107.500**



Tronchese compatto a tagliente assiale

- Becchi arrotondati
- Molle di richiamo a lamina intercambiabile
- Impugnature ergonomiche in ABS resistenti agli oli e ai solventi
- Alte prestazioni di taglio con grande maneggevolezza grazie alla nuova forma ogivale assottigliata

caratteristiche tecniche	misura
Capacità CuNi (mm)	Ø 0,3-1,3
Capacità Fe 30 HRC (mm)	Ø 0,7
Capacità filo armonico (mm)	Ø 0,5

axb mm	L mm	g gr	Cod.		€
9,5x10,5	110	60	U00300002	1	71,50

GUIDA ALLA SCELTA DEL TRONCHESE ADATTO.

TAGLIENTE	SIMBOLO	CARATTERIS- TICHE	MATERIALI	UTILIZZO	APPLICA- ZIONE	
TAGLIO ASSIALE		I taglienti sono trattati per ottenere un'elevatissima resistenza e tagliare con precisione un'ampia gamma di materiali, dal filo armonico al filo di rame.	Cu	✓	- Lavori in grande serie.	- Assistenza hi-fi
			Lega CuNi CuNi	✓	- Taglio usuale.	- Macchine utensili
			Acciaio dolce 30 HRC	✓	- Manutenzione.	- Automobili
			Acciaio duro 50 HRC Filo armonico	✓	- Materiali duri.	- Elettrodomestici
TAGLIO SEMI RASO		I taglienti con microsmussatura consentono un taglio netto con grandi capacità di taglio. Le eccezionali caratteristiche di durata assicurano continuità di precisione anche negli utilizzi intensivi. Questo tagliente è adatto a fili semi duri.	Cu	✓	- Taglio netto in usi intensivi.	- Informatica
			Lega CuNi	✓	- Lavori di cablaggio.	- Telefonia, centralini
			Acciaio dolce 30 HRC	✓	- Elettronica di serie.	- Video, laser
			Acciaio duro 50 HRC Filo armonico	✗	- Materiali semi duri.	- Micro tecnologie (hi-fi, laboratorio)
TAGLIO RASO		Questa serie è stata sviluppata per evitare lo schiacciamento del filo: il taglio netto non provoca alcuna asperità e consente una saldatura netta e sicura, evitando rischi di arco voltaico che potrebbe deteriorare i componenti. Questo tagliente è adatto solo a fili morbidi.	Cu	✓	- Alta frequenza di taglio.	- Esercito
			Lega CuNi	✓	- Materiali di alta precisione.	- Aerospaziale
			Acciaio dolce 30 HRC	✗	- Ripresa prima della saldatura.	- Aviazione
			Acciaio duro 50 HRC Filo armonico	✗	- Attrezzature sensibili alle cariche elettrostatiche.	- Laboratori



030/3 **ISO 9654 ASME B107.500**
Tronchese standard a tagliente assiale

- Becchi arrotondati
- Molle di richiamo a lamina intercambiabile
- Impugnatura ergonomiche in ABS resistenti agli oli e ai solventi
- Alte prestazioni di taglio con grande maneggevolezza
- Modello con sistema di ritenuta del filo reciso

caratteristiche tecniche		misura	
Capacità CuNi (mm)		Ø 0,3-1,2	
Capacità Fe 30 HRC (mm)		Ø 0,7	
Capacità filo armonico (mm)		Ø 0,5	

axb mm	L mm	à gr	Cod.		€
11,5x10,5	110	60	U00300003	1	71,50



030/4 **ISO 9654 ASME B107.500**
Tronchese standard a tagliente assiale

- Becchi arrotondati
- Molle di richiamo a lamina intercambiabile
- Impugnatura ergonomiche in ABS resistenti agli oli e ai solventi
- Alte prestazioni di taglio con grande maneggevolezza

caratteristiche tecniche		misura	
Capacità CuNi (mm)		Ø 0,3-1,4	
Capacità Fe 30 HRC (mm)		Ø 0,8	
Capacità filo armonico (mm)		Ø 0,5	

axb mm	L mm	à gr	Cod.		€
11,5x10,5	110	60	U00300004	1	71,50



030/5 **ISO 9654 ASME B107.500**
Tronchese con grande capacità a tagliente assiale

- Becchi arrotondati
- Molle di richiamo a lamina intercambiabile
- Impugnatura ergonomiche in ABS resistenti agli oli e ai solventi
- Alte prestazioni di taglio e maneggevolezza

caratteristiche tecniche		misura	
Capacità CuNi (mm)		Ø 0,4-2	
Capacità Fe 30 HRC (mm)		Ø 1	
Capacità filo armonico (mm)		Ø 0,8	

axb mm	L mm	à gr	Cod.		€
16x16	125	60	U00300005	1	77,00



033/1 **ISO 9654 ASME B107.500**

Tronchese con testa inclinata a 90° con tagliente raso

- Becchi lunghi e stretti per tagli in posizione verticale
- Molle di richiamo a lamina intercambiabile
- Impugnatura ergonomiche in ABS resistenti agli oli e ai solventi

caratteristiche tecniche		misura	
Capacità CuNi (mm)		Ø 0,1-0,6	

axb mm	L mm	à gr	Cod.		€
21x10,5	120	75	U00330001	1	93,50



033/2 **ISO 9654 ASME B107.500**

Tronchese con testa inclinata a 30° a tagliente raso

- Becchi lunghi e stretti per tagli in posizione inclinata
- Molle di richiamo a lamina intercambiabile
- Impugnatura ergonomiche in ABS resistenti agli oli e ai solventi

caratteristiche tecniche		misura	
Capacità CuNi (mm)		Ø 0,2-0,6	

axb mm	L mm	à gr	Cod.		€
23x11	120	65	U00330002	1	93,50



033/3 **ISO 9654 ASME B107.500**

Tronchese con testa inclinata a 70° con tagliente raso

- Becchi lunghi e stretti per tagli in posizione inclinata
- Molle di richiamo a lamina intercambiabile
- Impugnatura ergonomiche in ABS resistenti agli oli e ai solventi

caratteristiche tecniche		misura	
Capacità CuNi (mm)		Ø 0,2-1	

axb mm	L mm	à gr	Cod.		€
12x11,5	110	65	U00330003	1	93,50

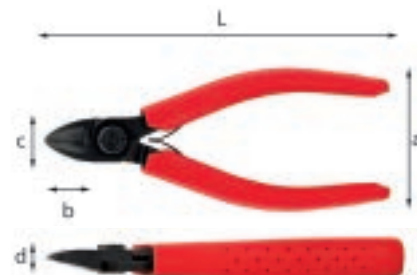

038 AU1

Tronchese per orafi a tagliente diagonale per filo d'oro

- Becchi arrotondati
- Taglio raso
- Capacità di taglio oro: Ø 0,3÷0,8 mm
- Capacità di taglio Rame: Ø 0,3÷2 mm
- Molla di richiamo a lamina intercambiabile
- Impugnatura in Arnitel resistenti agli oli e ai solventi
- Corpo in acciaio speciale altamente legato
- Esecuzione fosfatata

L mm	a mm	b mm	c mm	d mm	à gr	Cod.		€
130	52	19	16	8	94	U00380001	1	54,00

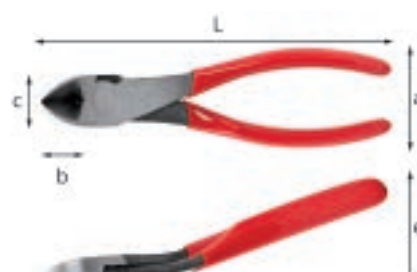

038 AU2

Tronchese per orafi piegato a 30° con tagliente diagonale

- Becchi arrotondati
- Taglio raso
- Capacità di taglio oro max Ø 2,5 mm
- Manici rivestiti con guaina in PVC
- Corpo in acciaio speciale altamente legato
- Esecuzione fosfatata, testa lucida

L mm	a mm	b mm	c mm	e mm	à gr	Cod.		€
180	47	22	25	41	218	U00380002	1	68,50



040/1A

Pinzetta a molla con punte forti rigide

- Acciaio inox antiacido ed antimagnetico

L mm	Cod.		€
125	U00400002	1	13,90



040/2A

Pinzetta a molla con punte piatte arrotondate

- Acciaio inox antiacido ed antimagnetico

L mm	Cod.		€
115	U00400007	1	15,10

040/3

Pinzetta a molla con punte fini

- Acciaio inox antiacido ed antimagnetico

L mm	Cod.	€
117	U00400010	13,50

040/35A

Pinzetta a molla con becchi a spatola

- Acciaio inox antiacido ed antimagnetico

L mm	Cod.	€
123	U00400025	16,30

040/5

Pinzetta a molla con punte finissime

- Acciaio inox antiacido ed antimagnetico

L mm	Cod.	€
110	U00400016	16,30

040/5A

Pinzetta a molla con punte finissime angolate

- Acciaio inox antiacido ed antimagnetico

L mm	Cod.	€
115	U00400019	18,90

040/7

Pinzetta a molla con punte finissime curve

- Acciaio inox antiacido ed antimagnetico

L mm	Cod.	€
120	U00400022	16,30

040 SE6

Serie di 6 pinzette

- Acciaio inox antiacido ed antimagnetico
- Fornita in busta di plastica

pz	descrizione	art./mis.
1	Pinzetta a molla con punte forti rigide	040/1A
1	Pinzetta a molla con punte piatte arrotondate	040/2A
1	Pinzetta a molla con punte fini	040/3
1	Pinzetta a molla con punte finissime	040/5
1	Pinzetta a molla con punte finissime angolate	040/5A
1	Pinzetta a molla con punte finissime curve	040/7
1	Busta vuota	372 SEV6

à gr	Cod.	€
150	U00400081	100,00

041

Pinzetta a molla con becchi lunghi rigidi

- Acciaio inox antiacido
- Esecuzione lucida

L mm	Cod.	€
160	U00410001	12,30

042

Pinzetta a molla con becchi diritti e perno di guida

- Superficie di presa zigrinata
- Acciaio inox antiacido
- Esecuzione lucida

L mm	Cod.	€
150	U00420001	12,30

042 P

Pinzetta a molla con becchi piegati a 45° e perno di guida

- Superficie di presa zigrinata
- Acciaio inox antiacido
- Esecuzione lucida

L mm	Cod.	€
150	U00420011	12,30

045 N

Pinzetta a molla con becchi diritti incrociati autoserranti

- Superficie di presa zigrinata
- Corpo in acciaio inox
- Esecuzione lucida

L mm	Cod.	€
160	U00450002	13,80

046

Artigli prensili flessibili

- Pinzetta retrattile a tre griffe con azionamento a pulsante

L mm	a mm	Cod.	€
360	20	U00460035	33,90
500	20	U00460050	36,00
710	20	U00460070	48,60



046 L

Artiglio flessibile magnetico a LED

- Pinzetta retrattile a 4 griffe con LED integrato azionabile tramite pulsante
- Magnete all'estremità per recuperare piccole parti in metallo
- Asta flessibile in acciaio cromato

caratteristiche tecniche		misura	
Tipo e numero LED	1 Power LED		
Luminosità (lm/lx)	7 / 100		
Tipo batteria (fornite)	3 x LR44		
Autonomia min-max (ore)	8		
Grado protezione lampada	IP 54		
Temperatura di utilizzo (°C)	-20 ÷ + 50		

L mm	apertura max ø mm	capacità max Kg	Cod.	€
670	17	2	U00460001	47,30

053 N

Tenditore per molle

- Estremità a gancio e a forcella
- Corpo in acciaio rivestito con guaina in PVC

L mm	Cod.	€
200	U00530003	14,90

054

Oliatore a stilo

- Pulsante per dosaggio di precisione
- Corpo in materiale plastico trasparente con clip

L mm	capacità cm³	Cod.	€
140	5	U00540001	18,60

056

Specchietto rigido

- Corpo in materiale plastico

L mm	ø mm	Cod.	€
170	25	U00566001	3,30

056/1

Specchietto snodato

- Asta telescopica in ottone con clip

L max mm	L min mm	ø mm	Cod.	€
690	200	38	U00560002	28,50



056 L

Specchietto telescopico snodato a LED

- Specchio in vetro resistente alle rigature
- Bordo paraurti in materiale plastico
- 2 LED per evitare di creare ombre sulla zona da osservare
- Doppio snodo regolabile
- Corpo in acciaio inossidabile estensibile
- Impugnatura antiscivolo
- Diametro esterno compreso bordo: 75 mm
- Diametro interno specchio: 51 mm

L max mm	L min mm	Ø mm	g gr	Cod.	€
875	280	51	86	U00560001	24,40



060/100

Saldatore a gas butano

- Modello completo di ugello di ricambio e cappuccio di protezione
- Fornito con punta sottile 060 R
- Accensione con sistema piezo
- Durata della carica (a regolazione media): 120 minuti
- Capacità della carica: 20 ml
- Fornito senza gas butano

potenza W	temperatura max °C	g gr	Cod.	€
100	500	140	U00600005	88,00



060 R

Ricambio punta sottile

- Per saldatore 060/100

potenza W	Cod.	€
100	U00600011Q	10,50



060 K

Kit saldatore a gas butano

- Fornito con saldatore 060/100, ugello di ricambio, cappuccio di protezione, 4 diverse punte e rocchetto stagno 60/40 con antiossidante

LxPxH mm	g gr	Cod.	€
275x170x45	250	U00600008	160,00



060 KR

Punte di ricambio

- Per kit saldatore a gas butano 060 K

n°	descrizione	Cod.	€
1	Punta sottile (3,2 mm)	U00600012Q	10,50
2	Punta da taglio	U00600014Q	10,80
3	Punta soffiante	U00600015Q	10,40
4	Ugello	U00600018Q	10,40



061 W

Saldatori a stilo elettronici

- Saldatori professionali per stagno
- Ideali per diversi tipi di applicazioni in campo elettrotecnico
- Punte in acciaio ad alta durata
- Corpo in materiale plastico resistente ad olii ed idrocarburi
- Alimentazione 230V
- Forniti con supporto da banco

potenza W	temperatura max °C	g gr	Cod.	€
15	396	30	U00610022	61,00
20	495	30	U00610023	61,00
25	495	30	U00610024	61,00



063 W

Saldatore a stilo elettronico a doppia potenza

- Saldatore professionale per stagno
- Commutatore di potenza a pulsante
- Ideale per diversi tipi di applicazioni in campo elettrotecnico
- Punta in acciaio ad alta durata
- Corpo in materiale plastico resistente ad olii ed idrocarburi
- Alimentazione 230V
- Fornito con supporto da banco

potenza W	temperatura max °C	g gr	Cod.	€
15+25	495	30	U00630002	67,00



061 WR1

Ricambio punta saldatori a stilo

- Per saldatori 061 W e 063 W

Cod.	€
U00610001Q	10,90



065 C

Pompetta aspirante per dissaldare

- Punta antistatica in teflon, codice 839.E1J5
- Punta antistatica nera fine, codice 839.EJ5

L mm	Ø punta mm	Cod.	€
200	2,4	U00650001	31,40



066 N CE 2004/108/EC - 2006/95/EC

Saldatore istantaneo

- Modello a pistola
- 15 secondi di lavoro - 45 secondi di pausa
- Punta diritta a lunga durata
- Tempo di riscaldamento 20 sec
- Alimentazione 230 Volts
- Lunghezza cavo: 1,5 metri

potenza W	temperatura max °C	Cod.	€
150	450	U00660001	112,00



066 NR

Ricambio punta

- Per saldatori 066 N

potenza W	Cod.	€
150	U00660001Q	34,00



068 W

Saldatore grande potenza 80 W

- Fornito con punta diritta 068 WR1
- Punta in rame removibile
- Pulsante ON/OFF
- Tempo raggiungimento 280°C: 8 minuti
- Tempo raggiungimento temperatura MAX: 20 minuti
- Diametro tubo metallico: 18 mm
- Forma studiata per la massima accessibilità
- Impugnatura ergonomica
- Alimentazione 230V
- Supporto da tavolo incluso
- Dimensioni saldatore: 450x127x52 mm

caratteristiche tecniche	misura
Potenza max (W)	80
Temperatura max (°C)	400
Alimentazione (V)	230

LxPxH mm	g gr	Cod.	€
450x172x52	150	U00680010	81,50



068 WR1

Ricambio punta

- Ricambio per il saldatore 068 W 80
- Diametro 12,7 mm
- Lunghezza totale 129,5 mm

potenza W	Cod.	€
80	U00680005Q	11,70



073

Nastro isolante

- PVC autoestinguente

misura (mm x m)	Cod.	€
15x10	U00730001	1,80
19x25	U00730002	4,30



074 A CE □

Multimetro digitale compatto SMART

- Funzione SMART: seleziona automaticamente tensione AC/DC, resistenza e frequenza
- Misurazione di AC/DC
- Misurazioni di resistenza e continuità (suono acustico se resistenza circuito è inferiore a 40 Ω)
- Misurazioni frequenza
- Misurazione corrente AC/DC con pinza amperometrica 076 P
- Tasto HOLD: blocca il valore visualizzato
- Tasto MAX/MIN: Per visualizzare il valore minimo e massimo tra i dati misurati
- Display digitale con retroilluminazione
- Spegnimento automatico dopo 15 minuti
- Indicatore stato di carico della batteria
- Fornito con coppia di puntali isolati e custodia
- CAT III 600 V

caratteristiche tecniche	misura
Tensione continua DC (mV÷V)	1÷600
Tensione alternata AC (mV÷V)	1÷600
Resistenza (Ω ÷M Ω)	0÷10
Frequenza kHz	3÷40
Tipo batteria (fornite)	2xAAA

LxPxH mm	g	Cod.	€
152x72x45	230	U00740001	150,00



076 A CE □

Multimetro Digitale Professionale

- Misura di tensione e corrente AC/DC, frequenza, resistenza
- Prova di continuità e diodi
- Funzione ciclo di lavoro
- Auto calibrazione
- Memorizzazione dati
- Modalità relativa
- Fornito con coppia di puntali
- Ricambi (non compresi nella confezione):
Kit fusibili (2 pezzi): 711A-F
Coppia di puntali: 711A-L
- CAT III 600 V

caratteristiche tecniche	misura
Tensione continua DC (mV÷V)	400÷600
Tensione alternata AC (V÷V)	4÷600
Corrente continua DC (μ A÷mA)	400÷10
Corrente alternata AC (μ A÷A)	400÷10
Resistenza (Ω ÷M Ω)	400÷40
Capacità (nF÷ μ F)	40÷100
Frequenza (Hz÷kHz)	10÷100
Risposta in frequenza Hz	40÷400
Protezione per sovraccarico DC/AC (V)	600
Tipo batteria (fornite)	1x9V

g	Cod.	€
460	U00760003	181,00



076 F CE □

Multimetro digitale automotive

- Misura tensione e corrente AC/DC, resistenza, capacità e temperatura
- Prova di continuità e diodi
- Autocalibrazione
- Memorizzazione dati
- Funzione ciclo di lavoro
- Angolo DWELL e giri al minuto
- Fornito con coppia di puntali, pinze per batteria e termocoppia
- Ricambi (non compresi nella confezione)::
Kit fusibili (2 pezzi): 714A-F
Coppia di puntali: 714A-L
- CAT III 600 V

caratteristiche tecniche	misura
Tensione continua DC (mV÷V)	400÷600
Tensione alternata AC (V÷V)	4÷600
Corrente continua DC (μ A÷mA)	400÷400
Corrente alternata AC (μ A÷mA)	400÷400
Resistenza (Ω ÷M Ω)	400÷40
Temperatura con termocoppia K	-20°C÷1000°C
DWELL	180° (2 cil) ÷ 45° (8 cil)
Giri minuto RPM (giri/min)	250÷40000
Protezione per sovraccarico DC/AC (V)	600
Risposta in frequenza Hz	40÷400
Tipo batteria (fornite)	6xAAA

g	Cod.	€
705	U00760004	467,00



076 G CE □

Tester di tensione

- Rilevamento tensione/continuità
- Identificazione fase/neutro
- Test rotazione di fase
- Segnalazione visiva e acustica
- Rilevamento tensione (12V ÷ 690V)
- Ideale per verificare assenza di tensione sui terminali dell'inverter delle auto ibride ed elettriche
- Fornito con coppia di puntali
- Ricambi (non compresi nella confezione):
Coppia di puntali: 701B-L

caratteristiche tecniche	misura
Tensione continua/alternata DC/AC (mV÷V)	12÷690
Frequenza kHz	50÷60
Tipo batteria (fornite)	1x9V

g	Cod.	€
185	U00760006	137,00



1000 V
076 HYB CE □

Multimetro digitale per auto ibride ed elettriche

- Prova di isolamento fino a 4000 Mohm a 250 V, 500 V, 1000 V
- Misura tensione e corrente AC/DC, la resistenza, la resistenza di isolamento, la frequenza, il diodo, la continuità
- Segnale acustico quando la resistenza è inferiore a 5M Ω
- Fornito con coppia di puntali e punta di contatto con pinza a coccodrillo per test di isolamento
- Ricambi (non compresi nella confezione):
Kit fusibili (2 pezzi): 714A-F
Coppia di puntali: 714A-L
- CAT III 600 V

caratteristiche tecniche	misura
Tensione continua DC (mV÷V)	400÷600
Tensione alternata AC (mV÷V)	4÷600
Corrente continua DC (μ A÷mA)	40÷400
Corrente alternata AC (μ A÷A)	40÷400
Resistenza (Ω ÷M Ω)	400÷40
Protezione per sovraccarico DC/AC (V)	690
Risposta in frequenza Hz	4÷100
Tipo batteria (fornite)	6 x 1,5V AA

g	Cod.	€
620	U00760005	655,00



076 P CE □

Pinza amperometrica

- Corrente AC/DC
- Funzione azzeramento manuale
- Indicazione batteria scarica
- Compatibile con multimetri 076 A e 076 F
- CAT III 600 V

caratteristiche tecniche	misura
Corrente continua/alternata DC/AC (A÷A)	40÷600
Apertura max ganascia (mm)	28
Tensione massima (CA rms)	600V
Risposta in frequenza Hz	50÷60
Protezione per sovraccarico DC/AC (V)	600
Tipo batteria (fornite)	1x9V

g	Cod.	€
310	U00760010	226,00



076 PD  



Pinza amperometrica con multimetro digitale

- Misura tensione e corrente AC/DC, resistenza e temperatura
- Prova di continuità e diodi
- Indicazione batteria scarica
- Memorizzazione dati
- Fornito con coppia di puntali e termocoppia
- Ricambio (non compreso nella confezione): coppia di puntali 712A-L
- CAT III 600 V

caratteristiche tecniche	misura
Tensione continua DC (mV÷V)	400÷600
Tensione alternata AC (V÷V)	4÷600
Corrente continua/alternata DC/AC (A÷A)	400
Resistenza (Ω÷MΩ)	400÷40
Prova di continuità	segnale acustico per valori resistivi inferiori a 30Ω
Temperatura con termocoppia K	-20°C÷1000°C
Apertura max ganaschia (mm)	33
Tipo batteria (fornite)	2xAAA

â gr	Cod.		€
236	U00760013	1	340,00



1000 V

077 VSE  

by 

ISO 5746 EN 60900
ASME B107.500

Pinza a becchi piatti lunghissimi diritti 1000 V

- Superficie di presa zigrinata
- Esecuzione brunita
- Isolamento a strati bicolore con superficie ergonomica dell'impugnatura
- Lo strato di isolamento critico è visibile grazie alla comparsa dello strato giallo
- Ogni pinza è testata secondo la normativa europea EN 60900 per garantire il lavoro in sicurezza

L mm	a mm	â gr	Cod.		€
165	50	170	U00770104	1	71,00



1000 V

079 EX   

ISO 5745 EN 60900

Pinza isolata a becchi tondi lunghi diritti 1000 V

- Utilizzata principalmente per la curvatura di occhielli
- Becchi lisci
- Cerniera aperta con articolazione forgiata
- Impugnature ergonomiche isolate bimalteriali
- Asole di aggancio alle estremità per sistemi anticaduta
- Esecuzione fosfatata
- Ogni pinza è testata secondo la normativa europea EN 60900 per garantire il lavoro in sicurezza
- Certificazione IMQ

L mm	a mm	Cod.		€
160	52	U00790103	1	41,10



1000 V

079 VSE 

by 

Pinza a becchi tondi lunghi diritti 1000 V

- Superficie di presa zigrinata
- Esecuzione brunita
- Isolamento a strati bicolore con superficie ergonomica dell'impugnatura
- Lo strato di isolamento critico è visibile grazie alla comparsa dello strato giallo
- Ogni pinza è testata secondo la normativa europea EN 60900 per garantire il lavoro in sicurezza

L mm	a mm	â gr	Cod.		€
170	45	175	U00790105	1	77,00



1000 V

081 EX   

ISO 5745 EN 60900

Pinze isolate a becchi mezzotondi lunghissimi diritti 1000 V

- Adatte per lavori di presa e taglio nel campo della meccanica fine
- Becchi a punta con superficie di presa zigrinata
- Taglienti ulteriormente temprati ad induzione
- Permettono il taglio di filo metallico dolce, di media durezza e duro
- Cerniera aperta con articolazione forgiata
- Impugnature ergonomiche isolate bimalteriali
- Asole di aggancio alle estremità per sistemi anticaduta
- Esecuzione fosfatata
- Ogni pinza è testata secondo la normativa europea EN 60900 per garantire il lavoro in sicurezza
- Certificazione IMQ

L mm	1600 N/mm ² ð max mm	a mm	Cod.		€
160	1,6	50	U00810103	1	45,20
200	1,6	75	U00810105	1	47,80



1000 V

D 081 EX   

ISO 5745 EN 60900

Pinze isolate 1000V a becchi mezzotondi lunghissimi diritti

L mm	1600 N/mm ² ð max mm	Cod.		€
160	1,6	U00810103D	1	47,90



1000 V

081 EXP   

EN 60900

Pinze isolate a becchi mezzotondi lunghissimi piegati a 45° 1000 V

- Adatte per lavori di presa e taglio nel campo della meccanica fine
- Becchi a punta con superficie di presa zigrinata
- Taglienti ulteriormente temprati ad induzione
- Permettono il taglio di filo metallico dolce, di media durezza e duro
- Cerniera aperta con articolazione forgiata
- Impugnature ergonomiche isolate bimalteriali
- Asole di aggancio alle estremità per sistemi anticaduta
- Esecuzione fosfatata
- Ogni pinza è testata secondo la normativa europea EN 60900 per garantire il lavoro in sicurezza
- Certificazione IMQ

L mm	1600 N/mm ² ð max mm	a mm	Cod.		€
160	1,6	44	U00810113	1	51,00
200	1,6	71	U00810115	1	51,50

1000 V

077 EX   

ISO 5745 EN 60900

Pinze isolate a becchi piatti lunghissimi diritti 1000 V

- Superficie di presa zigrinata
- Cerniera aperta con articolazione forgiata
- Impugnature ergonomiche isolate bimalteriali
- Asole di aggancio alle estremità per sistemi anticaduta
- Esecuzione fosfatata
- Ogni pinza è testata secondo la normativa europea EN 60900 per garantire il lavoro in sicurezza
- Certificazione IMQ

L mm	a mm	Cod.		€
160	50	U00770103	1	48,30
200	75	U00770105	1	53,00

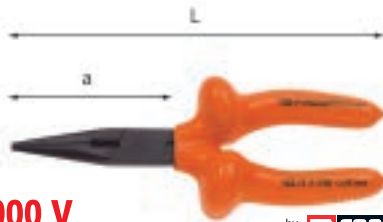

1000 V

081 VSE

ISO 5745 ASME B107.500

Pinza a becchi mezzotondi lunghissimi diritti 1000 V

- Superficie di presa zigrinata
- Esecuzione brunita
- Isolamento a strati bicolore con superficie ergonomica dell'impugnatura
- Lo strato di isolamento critico è visibile grazie alla comparsa dello strato giallo
- Ogni pinza è testata secondo la normativa europea EN 60900 per garantire il lavoro in sicurezza

L mm	a mm	ε Cu φ max mm	ε max mm 1400 N/mm ²	g gr	Cod.		€
170	50	-	1,6	180	U00810104	1	84,50
200	69	3	2	250	U00810108	1	90,50



1000 V

081 VSE P

ISO 5745 ASME B107.500

Pinza a becchi mezzotondi lunghissimi diritti piegati a 45° 1000 V

- Modello con tagliente per filo duro
- Superficie di presa zigrinata
- Esecuzione brunita
- Isolamento a strati bicolore con superficie ergonomica dell'impugnatura
- Lo strato di isolamento critico è visibile grazie alla comparsa dello strato giallo
- Ogni pinza è testata secondo la normativa europea EN 60900 per garantire il lavoro in sicurezza

L mm	a mm	ε Cu φ max mm	g gr	Cod.		€
200	64	3,5	250	U00810118	1	102,00



1000 V

082 EX

EN 60900

Pinza spellafili isolata 1000 V

- Per conduttori unipolari, a più fili, a fili sottili con isolamento
- Vite per la regolazione della profondità di spellatura
- Cerniera aperta con articolazione forgiata
- Impugnature ergonomiche isolate bimateriali
- Asole di aggancio alle estremità per sistemi anticaduta
- Esecuzione fosfatata
- Ogni pinza è testata secondo la normativa europea EN 60900 per garantire il lavoro in sicurezza
- Certificazione IMQ

L mm	ε max mm ²	a mm	Cod.		€
160	7	35	U00820103	1	40,20



1000 V

082 VSE

by **FACOM**

Pinza spellafili 1000 V

- Vite per la regolazione della profondità di spellatura
- Esecuzione brunita
- Isolamento a strati bicolore con superficie ergonomica dell'impugnatura
- Lo strato di isolamento critico è visibile grazie alla comparsa dello strato giallo
- Ogni pinza è testata secondo la normativa europea EN 60900 per garantire il lavoro in sicurezza

L mm	ε max mm ²	g gr	Cod.		€
170	7	200	U00820105	1	94,50



1000 V

083 VSE

EN 60900

Tagliacavi per cavi di rame e alluminio 1000 V

- Esecuzione brunita
- Isolamento a strati bicolore con superficie ergonomica dell'impugnatura
- Lo strato di isolamento critico è visibile grazie alla comparsa dello strato giallo
- Ogni pinza è testata secondo la normativa europea EN 60900 per garantire il lavoro in sicurezza

L mm	ε Cu φ max mm	g gr	Cod.		€
230	14	510	U00830102	1	102,00
450	32	220	U00830103	1	336,00



1000 V

083 VSE A

EN 60900

Tagliacavi per cavi di rame e alluminio a cricchetto 1000 V

- Lama in acciaio forgiato
- Isolamento a strati bicolore con superficie ergonomica dell'impugnatura
- Lo strato di isolamento critico è visibile grazie alla comparsa dello strato giallo
- Ogni tagliacavi è testato secondo la normativa europea EN 60900 per garantire il lavoro in sicurezza

	ε max mm	Cu ⊙	ε max mm ² Cu ⊙	Cu ⊙
U00820110	45	300	300/4x70	400/4x95
U00820112	52	400	400/3x150+1/70	240/4x120

L mm	g Kg	Cod.		€
260	1	U00820110	1	649,00
280	1	U00820112	1	974,00



1000 V

083 VSE B

by **FACOM**

EN 60900

Seghetto 1000 V

- Modello per lame da 300 mm con lama orientabile
- Vite per la regolazione della tensione della lama
- Isolamento a strati bicolore con superficie ergonomica dell'impugnatura
- Lo strato di isolamento critico è visibile grazie alla comparsa dello strato giallo
- Ogni seghetto è testato secondo la normativa europea EN 60900 per garantire il lavoro in sicurezza

mm lama	”	L mm	Cod.		€
300	12	470	U00830120	1	131,00



1000 V

083 VSE C

by **FACOM**

EN 60900

Coltello 1000 V

- Modello a lama spessa, piegata, piatta all'estremità
- Impugnatura bimateriale ergonomica
- Fornito in astuccio
- Lunghezza della lama: 60 mm
- Isolamento a strati bicolore con superficie ergonomica dell'impugnatura
- Lo strato di isolamento critico è visibile grazie alla comparsa dello strato giallo
- Ogni coltello è testato secondo la normativa europea EN 60900 per garantire il lavoro in sicurezza

L mm	g gr	Cod.		€
185	60	U00830125	1	76,50



1000 V

085 EX

ISO 5746 EN 60900

Pinze universali isolate 1000 V

- Punta con superficie interna zigrinata per presa di materiale piatto
- Incavo dentato per presa di materiale tondo
- Taglienti ulteriormente temprati ad induzione
- Permettono il taglio di filo metallico dolce, di media durezza e duro
- Cerniera aperta con articolazione forgiata
- Impugnature ergonomiche isolate bimateriali
- Asole di aggancio alle estremità per sistemi anticaduta
- Esecuzione fosfatata
- Ogni pinza è testata secondo la normativa europea EN 60900 per garantire il lavoro in sicurezza
- Certificazione IMQ

L mm	ε 2100 N/mm ² φ max mm	a mm	Cod.		€
160	1,8	33	U00850109	1	41,00
180	2,0	36	U00850110	1	42,90

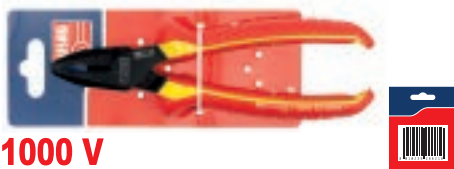

1000 V

D 085 EX

ISO 5746 EN 60900

Pinze universali isolate 1000V

L mm	ε max mm	2100 N/mm ²	a mm	Cod.	€
180	2,0	36	U00850110D	1	45,50



1000 V

085 EX/SE2

Assortimento con pinza universale e tronchese a tagliente diagonale isolati 1000 V

pz	descrizione	art./mis.
1	Pinza universale isolata 1000 V	085 EX/180
1	Tronchese isolato a tagliente diagonale 1000 V	087 EX/160

à gr	Cod.	€
500	U00850120	85,00



1000 V

085 EX/SE3

Assortimento con pinza universale, pinza a becchi mezzotondi diritti e tronchese a tagliente diagonale isolati 1000 V

pz	descrizione	art./mis.
1	Pinza isolata a becchi mezzotondi lunghissimi diritti 1000 V	081 EX/160
1	Pinza universale isolata 1000 V	085 EX/180
1	Tronchese isolato a tagliente diagonale 1000 V	087 EX/160

à gr	Cod.	€
600	U00850121	130,00

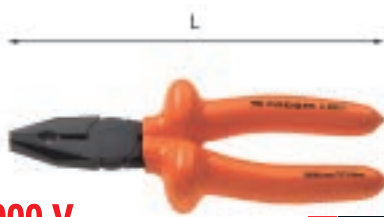

1000 V

085 VSE

ISO 5746

Pinze universali 1000 V

- Superficie di presa zigrinata
- Esecuzione brunita
- Isolamento a strati bicolore con superficie ergonomica dell'impugnatura
- Lo strato di isolamento critico è visibile grazie alla comparsa dello strato giallo
- Ogni pinza è testata secondo la normativa europea EN 60900 per garantire il lavoro in sicurezza

L mm	ε max mm	2000 N/mm ²	1400 N/mm ²	à gr	Cod.	€
165	1,6	2	3,3	265	U00850104	61,50
185	1,8	1,8	3,7	320	U00850106	69,00
205	2	2	4	410	U00850108	75,50



1000 V

086 EX

ISO 5748 EN 60900

Tronchese isolato a tagliente frontale 1000 V

- Taglienti ulteriormente temprati ad induzione
- Permettono il taglio di filo metallico dolce, di media durezza e duro
- Fulcro più vicino al tagliente per una riduzione dello sforzo in fase di taglio
- Cerniera aperta con articolazione forgiata
- Impugnatura ergonomica isolate bimalteriali
- Asole di aggancio alle estremità per sistemi anticaduta
- Esecuzione fosfatata
- Ogni pinza è testata secondo la normativa europea EN 60900 per garantire il lavoro in sicurezza
- Certificazione IMQ

L mm	ε max mm	2000 N/mm ²	a mm	Cod.	€
160	2,0	7	U00860103	1	52,00



1000 V

087 EX

ISO 5749 EN 60900

Tronchese isolati a tagliente diagonale 1000 V

- Testa allungata ed appuntita
- Taglio pulito e preciso sulle punte dei taglienti
- Taglienti ulteriormente temprati ad induzione
- Permettono il taglio di filo metallico dolce, di media durezza e duro
- Fulcro più vicino al tagliente per una riduzione dello sforzo in fase di taglio
- Cerniera aperta con articolazione forgiata
- Impugnatura ergonomica isolate bimalteriali
- Asole di aggancio alle estremità per sistemi anticaduta
- Esecuzione fosfatata
- Ogni pinza è testata secondo la normativa europea EN 60900 per garantire il lavoro in sicurezza
- Certificazione IMQ

L mm	ε max mm	2200 N/mm ²	a mm	Cod.	€
140	1,4	17	U00870107	1	40,30
160	1,6	20	U00870108	1	42,00



1000 V

D 087 EX

ISO 5749 EN 60900

Tronchese isolati 1000V a tagliente diagonale

L mm	ε max mm	2200 N/mm ²	a mm	Cod.	€
140	1,4	17	U00870107D	1	42,70
160	1,6	20	U00870108D	1	44,50



1000 V

087 VSE

EN 60900 ISO 5749
ASME B107.500

Tronchese a tagliente diagonale 1000 V

- Esecuzione brunita
- Isolamento a strati bicolore con superficie ergonomica dell'impugnatura
- Lo strato di isolamento critico è visibile grazie alla comparsa dello strato giallo
- Ogni tronchese è testato secondo la normativa europea EN 60900 per garantire il lavoro in sicurezza

L mm	ε max mm	2000 N/mm ²	à gr	Cod.	€
145	1,4	210	U00870102	1	75,50
165	1,6	270	U00870104	1	80,50
185	1,8	370	U00870106	1	86,50



1000 V

088 EX **ISO 5749 EN 60900**

Tronchesi isolati a grande effetto a tagliente diagonale 1000 V

- Testa arrotondata per tagli anche su piano
- Taglio pulito e preciso anche su diametri maggiori
- Taglienti ulteriormente temprati ad induzione
- Permettono il taglio di filo metallico dolce, di media durezza e duro
- Fulcro più vicino al tagliente per una riduzione dello sforzo in fase di taglio
- Cerniera aperta con articolazione forgiata
- Impugnature ergonomiche isolate bimalteriali
- Asole di aggancio alle estremità per sistemi anticaduta
- Esecuzione fosfatata
- Ogni pinza è testata secondo la normativa europea EN 60900 per garantire il lavoro in sicurezza
- Certificazione IMQ

L mm	2000 N/mm ² ø max mm	a mm	Cod.		€
160	2,0	18	U00880107	1	42,00
180	2,2	18	U00880108	1	48,20

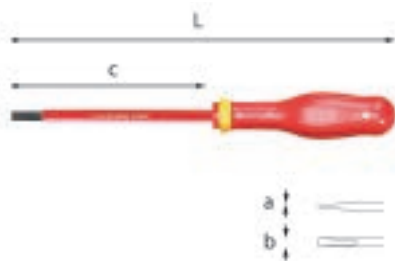

1000 V

091 **ISO 2380 EN 60900**

Giraviti per viti con intaglio 1000 V

- Lama in acciaio caricato al Silicio, Manganese e Molibdeno con esecuzione fosfatata
- Impugnatura ergonomica trimateriale isolata con rivestimento soft grip, resistente ad olii ed agenti chimici
- Codice colore sull'impugnatura per distinguere le diverse impronte
- Ogni giravite è testato secondo la normativa europea EN 60900 per garantire il lavoro in sicurezza
- Certificazione IMQ

axbxc mm	L mm	misura impugnatura	Cod.		€
0,4x2,5x50	144	M0	U00910003	5	6,65
0,4x2,5x75	169	M0	U00910004	5	6,90
0,5x3x75	179	M1	U00910005	5	7,80
0,5x3x100	202	M1	U00910006	5	7,80
0,6x3,5x75	179	M1	U00910007	5	7,70
0,6x3,5x100	204	M1	U00910008	5	8,20
0,8x4x100	209	M2	U00910009	5	8,70
0,8x4x150	259	M2	U00910010	5	9,15
1x5,5x125	234	M2	U00910011	5	10,20
1x5,5x150	259	M2	U00910012	5	10,50
1,2x6,5x150	270	M3	U00910013	5	13,10
1,2x8x150	275	M4	U00910014	5	15,30
1,6x10x200	325	M4	U00910015	1	20,50



1000 V

D 091 **ISO 2380 EN 60900**

Giraviti per viti con intaglio 1000 V

axbxc mm	L mm	Cod.		€
0,4x2,5x75	169	U00910004D	1	7,30
0,5x3x75	179	U00910005D	1	8,25
0,6x3,5x100	204	U00910008D	1	8,70
0,8x4x100	209	U00910009D	1	9,20
1x5,5x125	234	U00910011D	1	10,80
1,2x6,5x150	270	U00910013D	1	13,90



1000 V

091 SE4

Serie di 4 giraviti per viti con intaglio 1000 V

pz	descrizione	art./mis.
4	Giraviti per viti con intaglio 1000 V / 0,5x3x75-0,8x4x100-1x5,5x125-1,2x6,5x150	091

à gr	Cod.		€
260	U00910110	1	39,80

UTENSILI ISOLATI 1000 V

Una gamma completa per tutti gli interventi sotto tensione elettrica

GAMMA USAG:



GAMMA FACOM by USAG

CODICE COLORE = SICUREZZA



ARANCIONE : Protezione 1000 volts



GIALLO visibile : STOP. Sostituire l'utensile



UTENSILI CONFORMI ALLE ESIGENZE DELLA NORMA EN60900

Ogni utensile è testato individualmente a 10000 volts per 10 secondi al termine del ciclo di fabbricazione.

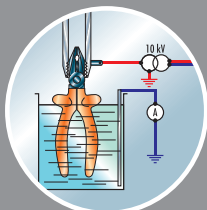

Test elettrico

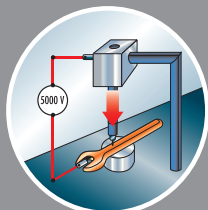

Test di penetrazione

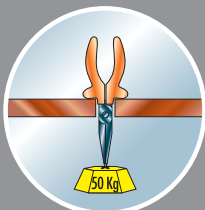

Test di aderenza dei manici dell'utensile

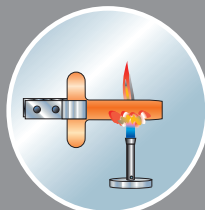

Test di non propagazione della fiamma

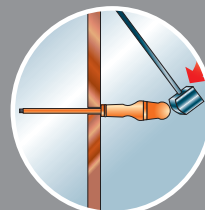

Test d'urto

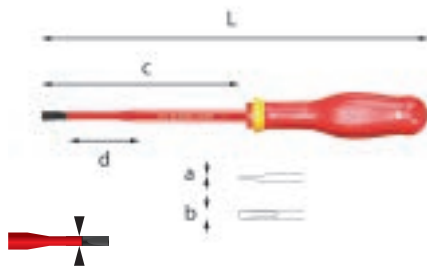

1000 V USAG SLIM

091 D

ISO 2380 EN 60900

Giraviti SLIM per viti con intaglio 1000 V

- Guaina isolante integrata nel diametro della lama
- Lama in acciaio caricato al Silicio, Manganese e Molibdeno con esecuzione fosfatata
- Impugnatura ergonomica trimateriale isolata con rivestimento soft grip, resistente ad olii ed agenti chimici
- Codice colore sull'impugnatura per distinguere le diverse impronte
- Ogni giravite è testato secondo la normativa europea EN 60900 per garantire il lavoro in sicurezza
- Certificazione IMQ

axbxc mm	d mm	L mm	misura impugnatura	Cod.		€
0,6x3,5x100	25	204	M1	U00910067	1	9,75
0,8x4x100	25	209	M2	U00910068	1	10,70
1x5,5x125	25	234	M2	U00910070	1	12,10
1,2x6,5x150	25	270	M3	U00910072	1	15,80

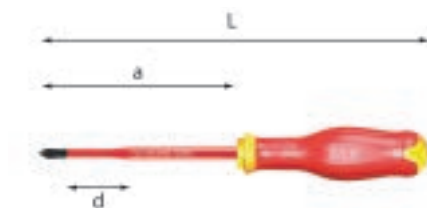

1000 V USAG SLIM

091 DPH

ISO 8764 EN 60900

Giraviti SLIM per viti con impronta a croce PHILLIPS® 1000 V

- Guaina isolante integrata nel diametro della lama
- Lama in acciaio caricato al Silicio, Manganese e Molibdeno con esecuzione fosfatata
- Impugnatura ergonomica trimateriale isolata con rivestimento soft grip, resistente ad olii ed agenti chimici
- Codice colore sull'impugnatura per distinguere le diverse impronte
- Ogni giravite è testato secondo la normativa europea EN 60900 per garantire il lavoro in sicurezza
- Certificazione IMQ

n°xa	d mm	L mm	misura impugnatura	Cod.		€
1x100	25	209	M2	U00910085	1	11,40
2x125	25	245	M3	U00910087	1	13,90



1000 V

091 D/SH5

Serie di 5 giraviti SLIM per viti con intaglio e per viti con impronta a croce PHILLIPS® 1000 V

pz	descrizione	art./mis.
3	Giraviti SLIM per viti con intaglio 1000 V / 0,6x3,5x100-0,8x4x100-1x5,5x125	091 D
2	Giraviti SLIM per viti con impronta a croce PHILLIPS® 1000 V/1x100-2x125	091 DPH

à gr	Cod.		€
440	U00910119	1	58,00

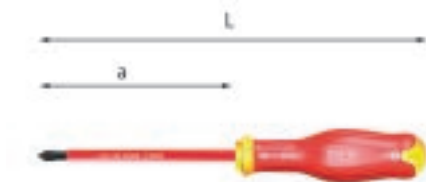

1000 V

091 PH

ISO 8764 EN 60900

Giraviti per viti con impronta a croce PHILLIPS® 1000 V

- Lama in acciaio caricato al Silicio, Manganese e Molibdeno con esecuzione fosfatata
- Impugnatura ergonomica trimateriale isolata con rivestimento soft grip, resistente ad olii ed agenti chimici
- Codice colore sull'impugnatura per distinguere le diverse impronte
- Ogni giravite è testato secondo la normativa europea EN 60900 per garantire il lavoro in sicurezza
- Certificazione IMQ

n°xa	L mm	misura impugnatura	Cod.		€
0x75	179	M1	U00910023	5	7,85
1x100	209	M2	U00910025	5	9,45
2x125	245	M3	U00910027	5	11,50
3x150	275	M4	U00910029	5	15,30
4x200	325	M4	U00910031	1	19,10



D 091 PH

ISO 8764 DIN 5260

Giraviti per viti con impronta a croce PHILLIPS® 1000 V

n°xa	L mm	Cod.		€
0x75	179	U00910023D	1	8,30
1x100	209	U00910025D	1	10,00
2x125	245	U00910027D	1	12,20
3x150	275	U00910029D	1	16,20

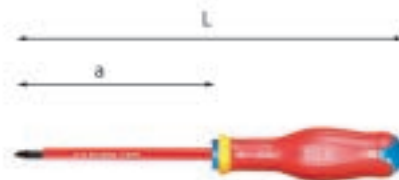

1000 V

091 PZ

ISO 8764 EN 60900

Giraviti per viti con impronta a croce POZIDRIV® - SUPADRIV® 1000 V

- Lama in acciaio caricato al Silicio, Manganese e Molibdeno con esecuzione fosfatata
- Impugnatura ergonomica trimateriale isolata con rivestimento soft grip, resistente ad olii ed agenti chimici
- Codice colore sull'impugnatura per distinguere le diverse impronte
- Ogni giravite è testato secondo la normativa europea EN 60900 per garantire il lavoro in sicurezza
- Certificazione IMQ

n°xa	L mm	misura impugnatura	Cod.		€
0x75	179	M1	U00910040	1	7,90
1x100	209	M2	U00910042	1	9,90
2x125	245	M3	U00910044	1	12,10
3x150	275	M4	U00910046	1	15,80



1000 V

091 SH5

Serie di 5 giraviti per viti con intaglio e per viti con impronta a croce PHILLIPS® 1000 V

pz	descrizione	art./mis.
3	Giraviti per viti con intaglio 1000 V / 0,5x3x75-0,8x4x100-1x5,5x125	091
2	Giraviti per viti con impronta a croce PHILLIPS® 1000 V/1x100-2x125	091 PH

à gr	Cod.		€
440	U00910100	1	47,60



1000 V

091 SH6

Serie di 6 giraviti per viti con intaglio e per viti con impronta a croce PHILLIPS® 1000 V

pz	descrizione	art./mis.
3	Giraviti per viti con intaglio 1000 V / 0,4x2,5x75-0,8x4x100-1x5,5x125	091
3	Giraviti per viti con impronta a croce PHILLIPS® 1000 V/0x75-1x100-2x125	091 PH

à gr	Cod.		€
486	U00910103	1	54,50



1000 V

091 SH8



Serie di 8 giraviti per viti con intaglio, per viti con impronta a croce PHILLIPS® e per viti con impronta a croce POZIDRIV® - SUPADRIV® 1000 V

pz	descrizione	art./mis.
4	Giraviti per viti con intaglio 1000 V/ 0,5x3x75-0,8x4x100-1x5,5x125-1,2x6,5x150	091
2	Giraviti per viti con impronta a croce PHILLIPS® 1000 V/1x100-2x125	091 PH
2	Giraviti per viti con impronta a croce POZIDRIV® - SUPADRIV® 1000 V/ 1x100-2x125	091 PZ

gr	Cod.	€
740	U00910106	82,00

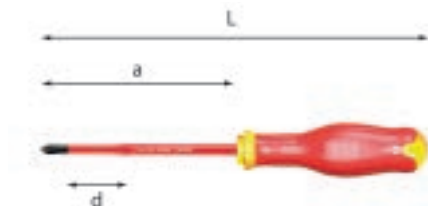

1000 V USAG SLIM

091 DPHB

EN 60900

Giraviti SLIM per viti con impronta combinata intaglio / PHILLIPS® 1000 V

- Guaina isolante integrata nel diametro della lama
- Lama in acciaio caricato al Silicio, Manganese e Molibdeno con esecuzione fosfatata
- Impugnatura ergonomica trimateriale isolata con rivestimento soft grip, resistente ad olii ed agenti chimici
- Codice colore sull'impugnatura per distinguere le diverse impronte
- Ogni giravite è testato secondo la normativa europea EN 60900 per garantire il lavoro in sicurezza
- Certificazione IMQ

n°xa	d mm	L mm	misura impugnatura	Cod.	€
1x100	25	209	M2	U00910094	11,80
2x125	25	245	M3	U00910095	12,90



1000 V USAG SLIM

091 DPHB/SE2



Serie di 2 giraviti SLIM per viti con impronta combinata 1000 V

pz	descrizione	art./mis.
2	Giraviti SLIM per viti con impronta combinata intaglio / PHILLIPS® 1000 V/ 1x100-2x125	091 DPHB

gr	Cod.	€
250	U00910125	24,70

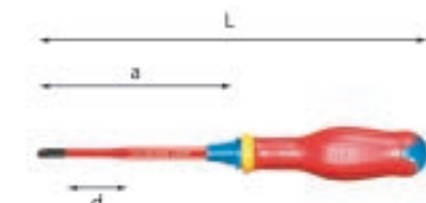

1000 V USAG SLIM

091 DPZB

EN 60900

Giraviti SLIM per viti con impronta combinata intaglio / POZIDRIV® - SUPADRIV® 1000 V

- Guaina isolante integrata nel diametro della lama
- Lama in acciaio caricato al Silicio, Manganese e Molibdeno con esecuzione fosfatata
- Impugnatura ergonomica trimateriale isolata con rivestimento soft grip, resistente ad olii ed agenti chimici
- Codice colore sull'impugnatura per distinguere le diverse impronte
- Ogni giravite è testato secondo la normativa europea EN 60900 per garantire il lavoro in sicurezza
- Certificazione IMQ

n°xa	d mm	L mm	misura impugnatura	Cod.	€
1x100	25	209	M2	U00910098	11,80
2x125	25	245	M3	U00910099	12,90



1000 V USAG SLIM

091 DPZB/SE2



Serie di 2 giraviti SLIM per viti con impronta combinata 1000 V

pz	descrizione	art./mis.
2	Giraviti SLIM per viti con impronta combinata intaglio / POZIDRIV® - SUPADRIV® 1000 V/ 1x100-2x125	091 DPZB

gr	Cod.	€
250	U00910126	24,70



1000 V

094 VSE

by **FACOM**

ISO 8976 EN 60900

Pinza regolabile 1000 V

- Modello regolabile a 7 posizioni
- Dotata di arresto di sicurezza, protezione delle dita in ogni posizione di apertura
- Isolamento a strati bicolore con superficie ergonomica dell'impugnatura
- Lo strato di isolamento critico è visibile grazie alla comparsa dello strato giallo
- Ogni pinza è testata secondo la normativa europea EN 60900 per garantire il lavoro in sicurezza

L mm	gr	Cod.	€
250	360	U00940100	84,50



1/4

1000 V

098 1/4" E

by **FACOM**

ISO 2725-1 ISO 1711-1 EN 60900 ASME B107.5

Chiavi a bussola con bocca esagonale 1000 V

- Utilizzo manuale
- Isolamento a strati bicolore con superficie ergonomica dell'impugnatura
- Lo strato di isolamento critico è visibile grazie alla comparsa dello strato giallo
- Ogni bussola è testata secondo la normativa europea EN 60900 per garantire il lavoro in sicurezza

Ø mm	b mm	L mm	gr	Cod.	€
7	17	22	16	U00980307	25,60
8	17	22	16	U00980308	25,60
10	18	22	20	U00980310	25,60



3/8

1000 V

098 3/8" E

by **FACOM**
ISO 2725-1 ISO 1711-1 EN 60900 ASME B107.5

Chiavi a bussola con bocca poligonale 1000 V

- Utilizzo manuale
- Isolamento a strati bicolore con superficie ergonomica dell'impugnatura
- Lo strato di isolamento critico è visibile grazie alla comparsa dello strato giallo
- Ogni bussola è testata secondo la normativa europea EN 60900 per garantire il lavoro in sicurezza

Ø mm	b mm	L mm	gr	Cod.	€
8	17	43	30	U00980208	28,70
10	18	43	34	U00980210	28,70
11	20	43	35	U00980211	28,70
12	21	46	35	U00980212	31,50
13	22	46	45	U00980213	32,80
14	23	46	45	U00980214	32,80



3/8
1000 V
098 3/8" L 
 by  **FACOM**
ISO 2725-1 ISO 1711-1
EN 60900 ASME B107.5

Chiavi a bussola lunghe con bocca poligonale 1000 V

- Utilizzo manuale
- Isolamento a strati bicolore con superficie ergonomica dell'impugnatura
- Lo strato di isolamento critico è visibile grazie alla comparsa dello strato giallo
- Ogni bussola è testata secondo la normativa europea EN 60900 per garantire il lavoro in sicurezza

Ø mm	b mm	L mm	h gr	Cod.		€
16	25	69	147	U00980236	1	49,30
17	27	76	147	U00980237	1	52,00
18	28	76	157	U00980238	1	52,00
19	29	76	166	U00980239	1	52,00



1/2
1000 V
098 1/2" L 
 by  **FACOM**
ISO 2725-1 ISO 1711-1 EN
60900 ASME B107.5

Chiavi a bussola con bocca poligonale 1000 V

- Utilizzo manuale
- Isolamento a strati bicolore con superficie ergonomica dell'impugnatura
- Lo strato di isolamento critico è visibile grazie alla comparsa dello strato giallo
- Ogni bussola è testata secondo la normativa europea EN 60900 per garantire il lavoro in sicurezza

Ø mm	b mm	L mm	h gr	Cod.		€
10	19	52	75	U00980110	1	32,80
13	23	52	75	U00980113	1	36,00
17	28	52	90	U00980117	1	36,00
19	32	52	95	U00980119	1	36,00
21	33	52	130	U00980121	1	36,00
22	34	52	145	U00980122	1	36,00



1/2
1000 V
098 1/2" L 
 by  **FACOM**
ISO 2725-1 ISO 1711-1
EN 60900 ASME B107.5

Chiavi a bussola lunghe con bocca poligonale 1000 V

- Utilizzo manuale
- Isolamento a strati bicolore con superficie ergonomica dell'impugnatura
- Lo strato di isolamento critico è visibile grazie alla comparsa dello strato giallo
- Ogni bussola è testata secondo la normativa europea EN 60900 per garantire il lavoro in sicurezza

Ø mm	b mm	L mm	h gr	Cod.		€
13	23	77	135	U00980133	1	48,90
17	28	77	161	U00980137	1	53,50
19	32	77	180	U00980139	1	56,00



3/8
1000 V
098 A 3/8" 
 by  **FACOM**
ISO 3315 EN 60900
ASME B107.10

Cricchetto reversibile 1000 V

- Modello a 72 denti con angolo di ripresa di soli 5°
- Isolamento a strati bicolore con superficie ergonomica dell'impugnatura
- Lo strato di isolamento critico è visibile grazie alla comparsa dello strato giallo
- Ogni cricchetto è testato secondo la normativa europea EN 60900 per garantire il lavoro in sicurezza

L mm	b mm	h gr	Cod.		€
180	50	250	U00980250	1	152,00



1/2
1000 V
098 A 1/2" 
 by  **FACOM**
ISO 3315 EN 60900
ASME B107.10

Cricchetto reversibile 1000 V

- Modello a 72 denti con angolo di ripresa di soli 5°
- Isolamento a strati bicolore con superficie ergonomica dell'impugnatura
- Lo strato di isolamento critico è visibile grazie alla comparsa dello strato giallo
- Ogni cricchetto è testato secondo la normativa europea EN 60900 per garantire il lavoro in sicurezza

L mm	b mm	h gr	Cod.		€
265	55	580	U00980150	1	186,00

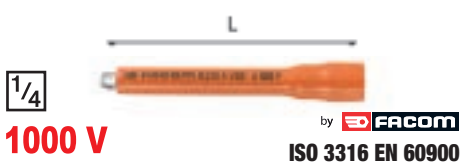



1/4
1000 V
098 B 1/4" 
 by  **FACOM**
ISO 3315 EN 60900
ASME B107.10

Prolunga 1000 V

- Isolamento a strati bicolore con superficie ergonomica dell'impugnatura
- Lo strato di isolamento critico è visibile grazie alla comparsa dello strato giallo
- Ogni prolunga è testata secondo la normativa europea EN 60900 per garantire il lavoro in sicurezza

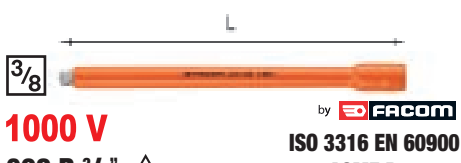
L mm	Ø mm	h gr	Cod.		€
116	16,6	65	U00980352	1	25,60



3/8
1000 V
098 B 3/8" 
 by  **FACOM**
ISO 3315 EN 60900
ASME B107.10

Prolunghe 1000 V

- Isolamento a strati bicolore con superficie ergonomica dell'impugnatura
- Lo strato di isolamento critico è visibile grazie alla comparsa dello strato giallo
- Ogni prolunga è testata secondo la normativa europea EN 60900 per garantire il lavoro in sicurezza

L mm	Ø mm	h gr	Cod.		€
150	17	150	U00980252	1	40,80



1/2
1000 V
098 B 1/2" 
 by  **FACOM**
ISO 3316 EN 60900
ASME B107.10

Prolunga 1000 V

- Isolamento a strati bicolore con superficie ergonomica dell'impugnatura
- Lo strato di isolamento critico è visibile grazie alla comparsa dello strato giallo
- Ogni prolunga è testata secondo la normativa europea EN 60900 per garantire il lavoro in sicurezza

L mm	Ø mm	h gr	Cod.		€
145	22	250	U00980152	1	42,90
265	22	470	U00980153	1	50,50



1/2
1000 V
098 C 1/2" 
 by  **FACOM**
EN 60900

Portabussole con impugnatura a T 1000 V

- Isolamento a strati bicolore con superficie ergonomica dell'impugnatura
- Lo strato di isolamento critico è visibile grazie alla comparsa dello strato giallo
- Ogni portabussole è testato secondo la normativa europea EN 60900 per garantire il lavoro in sicurezza

LxPxH mm	h gr	Cod.		€
210x165x25	525	U00980151	1	79,50



1/2
1000 V
098 C 1/2" 
 by  **FACOM**
EN 60900 ASME
B107.10



3/8
1000 V
098 C 3/8" 
 by  **FACOM**
EN 60900 ASME
B107.10

Portabussole con impugnatura a T 1000 V

- Isolamento a strati bicolore con superficie ergonomica dell'impugnatura
- Lo strato di isolamento critico è visibile grazie alla comparsa dello strato giallo
- Ogni portabussole è testato secondo la normativa europea EN 60900 per garantire il lavoro in sicurezza

LxPxH mm	h gr	Cod.		€
205x165x35	380	U00980251	1	72,50

3/8**1000 V****098 3/8" HYB8**

Assortimento in cassetta di ABS per MESSA IN SICUREZZA AUTO IBRIDE ED ELETTRICHE (8 pz)

- Permette di escludere la tensione dell'impianto elettrico di un veicolo ibrido ed elettrico
- Per effettuare la manutenzione in totale sicurezza
- Bussole e cricchetto consentono il montaggio/smontaggio della copertura dell'inverter per verificare l'assenza di corrente nei condensatori
- Pinza e giraviti per rimuovere i rivetti plastici spesso utilizzati per bloccare le cover plastiche che contengono la presa di servizio
- Cassetta in ABS ad alta resistenza con sistema di chiusura rapida
- Il modulo interno è studiato per essere modulare con i cassettei dei carrelli
- Codice modulo in spugna vuoto: U05191031Q

pz	descrizione	art./mis.
1	Pinza isolata a becchi mezzotondi lunghissimi diritti 1000 V	081 EX/200
1	Giravite per viti con intaglio 1000 V	091/1x5,5x125
1	Giravite per viti con impronta a croce PHILLIPS® 1000 V	091 PH/2x125
3	Chiavi a bussola con bocca poligonale 1000 V/8-10-12	098 3/8
1	Cricchetto reversibile 1000 V	098 A 3/8
1	Prolunga 1000 V	098 B 3/8/150
1	Modulo in spugna bicolore vuoto	519 M 098HYB8V
1	Cassetta in ABS vuota - taglia L	606 L

LxPxH mm	Cod.	€
435x270x70	U00980508	368,00

GUARDA IL VIDEO DIMOSTRATIVO

Vai sul nostro canale YouTube o inquadra il QR Code.



YouTube

1/4**1000 V****098 S10 1/4"**by **FACOM**

Assortimento in cassetta con bussole esagonali 1000 V (10 pz)

pz	descrizione	art./mis.
3	Chiavi a bussola per viti con esagono incassato 1000 V/4-5-6	097 1/4
5	Chiavi a bussola con bocca esagonale 1000 V/6-7-8-10-12	098 1/4 E
1	Cricchetto reversibile 1000 V	098 A 1/4
1	Prolunga 1000 V	098 B 1/4/116

LxPxH mm	kg	Cod.	€
322x136x53	650	U00980355	361,00

3/8**1000 V****098 S9 3/8"**by **FACOM**

Assortimento in cassetta di ABS con bussole poligonali 1000 V (9 pz)

pz	descrizione	art./mis.
6	Chiavi a bussola con bocca poligonale 1000 V/8-10-11-12-13-14	098 3/8
1	Cricchetto reversibile 1000 V	098 A 3/8
2	Prolunghe 1000 V/150-260	098 B 3/8

LxPxH mm	kg	Cod.	€
390x160x65	1,7	U00980255	461,00

3/8**1000 V****098 S17 3/8"**by **FACOM**

Assortimento in cassetta con bussole poligonali 1000 V (17 pz)

pz	descrizione	art./mis.
5	Chiavi a bussola per esagono incassato 1000 V/4-5-6-7-8	097 3/8
9	Chiavi a bussola con bocca poligonale 1000 V/8-10-11-12-13-14-17-19	098 3/8
1	Cricchetto reversibile 1000 V	098 A 3/8
1	Prolunga 1000 V	098 B 3/8/150
1	Portabussole con impugnatura a T 1000 V	098 C 3/8

LxPxH mm	kg	Cod.	€
345x280x65	2,5	U00980256	784,00

1/2**1000 V****098 S12 1/2"**by **FACOM**

Assortimento in cassetta di ABS con bussole poligonali 1000 V (12 pz)

pz	descrizione	art./mis.
9	Chiavi a bussola con bocca poligonale 1000 V/8-9-10-11-12-13-14-17-19	098 1/2
1	Cricchetto reversibile 1000 V	098 A 1/2
2	Prolunghe 1000 V/145-265	098 B 1/2

LxPxH mm	kg	Cod.	€
390x160x68	2,5	U00980155	647,00

1/2**1000 V****098 S17 1/2"**by **FACOM**

Assortimento in cassetta con bussole poligonali 1000 V (17 pz)

pz	descrizione	art./mis.
5	Chiavi a bussola per esagono incassato 1000 V/8-10-12-14-17	097 1/2
9	Chiavi a bussola con bocca poligonale 1000 V/8-9-10-11-12-13-14-17-19	098 1/2
1	Cricchetto reversibile 1000 V	098 A 1/2
1	Prolunga 1000 V	098 B 1/2/145
1	Portabussole con impugnatura a T 1000 V	098 C 1/2

LxPxH mm	kg	Cod.	€
345x280x65	3,4	U00980156	895,00

1000 V**099 A**by **FACOM**
ISO 4429 EN 60900

Chiave a forchetta 1000 V

- Isolamento a strati bicolore con superficie ergonomica dell'impugnatura
- Lo strato di isolamento critico è visibile grazie alla comparsa dello strato giallo
- Ogni chiave a forchetta è testata secondo la normativa europea EN 60900 per garantire il lavoro in sicurezza

a mm	L mm	kg	Cod.	€
8	105	30	U00990108	34,90
9	105	35	U00990109	35,70
10	105	40	U00990110	37,00
11	115	50	U00990111	36,50
12	125	60	U00990112	36,70
13	135	70	U00990113	43,80
14	145	80	U00990114	43,80
15	145	90	U00990115	43,80
16	155	105	U00990116	45,20
17	155	120	U00990117	46,30
18	160	135	U00990118	50,50
19	165	150	U00990119	47,90
21	185	180	U00990121	51,00



1000 V

099 B

by **FACOM**

Chiavi poligonali piegate 1000 V

- Isolamento a strati bicolore con superficie ergonomica dell'impugnatura
- Lo strato di isolamento critico è visibile grazie alla comparsa dello strato giallo
- Ogni chiave poligonale è testata secondo la normativa europea EN 60900 per garantire il lavoro in sicurezza

Ø mm	L mm	g	Cod.		€
8	150	50	U00990128	1	43,10
9	151	55	U00990129	1	43,10
10	157	60	U00990130	1	44,60
11	160	70	U00990131	1	45,40
12	165	100	U00990132	1	47,10
13	165	105	U00990133	1	52,00
14	180	120	U00990134	1	53,50
15	183	130	U00990135	1	52,50
16	195	160	U00990136	1	51,50
17	198	180	U00990137	1	58,00
18	215	200	U00990138	1	58,50
19	215	200	U00990139	1	61,00
21	245	300	U00990141	1	62,50



1000 V

099 C

by **FACOM**
ISO 6787 EN 60900
ASME B107.100

Chiave regolabile a rullino 1000 V

- Testa inclinata di 15° gradi con scala millimetrata
- Apertura della ganaschia mobile con rotazione sinistrorsa del rullino
- Esecuzione brunita
- Isolamento a strati bicolore con superficie ergonomica dell'impugnatura
- Lo strato di isolamento critico è visibile grazie alla comparsa dello strato giallo
- Ogni chiave regolabile è testata secondo la normativa europea EN 60900 per garantire il lavoro in sicurezza

a mm	L mm	g	Cod.		€
27	210	385	U00990148	1	79,50
30	260	655	U00990150	1	69,00
34	310	950	U00990152	1	124,00
44	385	1935	U00990155	1	190,00



1000 V

099 E

by **FACOM**
ISO 2936 EN 60900

Chiavi maschio esagonale piegate per viti con esagono incassato 1000 V

- Isolamento a strati bicolore con superficie ergonomica dell'impugnatura
- Lo strato di isolamento critico è visibile grazie alla comparsa dello strato giallo
- Ogni chiave maschio è testata secondo la normativa europea EN 60900 per garantire il lavoro in sicurezza

Ø mm	L mm	g	Cod.		€
3	125	20	U00990163	1	20,40
4	125	30	U00990164	1	20,90
5	125	50	U00990165	1	21,90
6	125	70	U00990166	1	22,80
8	125	110	U00990168	1	24,70
10	125	150	U00990170	1	28,80
12	125	210	U00990172	1	29,50



1000 V

099 H

Tappeto isolante 1000 V

- Tappeto isolante in gomma ad alta qualità isolante
- Consente di isolare l'operatore dal suolo, al fine di mettere in sicurezza i suoi interventi

LxPxH mm	g	Kg	Cod.		€
1000x600x3,2	2,5	U00990210	1	174,00	
1000x1000x3,2	4,2	U00990211	1	184,00	



1000 V

099 I

by **FACOM**

Serie di 4 pinze per fissaggio tappeti isolanti 1000 V

- Apertura max: 40 mm
- Lunghezza: 155 mm

g	Cod.		€
70	U00990215	1	45,40



1000 V

099 G

EN 60903:2003-IEC
60903:2014 DPI
Categoria III
(Reg EU 2016/425)
IEC 61482-1-2
ASTM F2675

Guanti isolanti 1000 V

- Guanti isolanti in composito bicolore
- Protezione meccanica integrata: non è necessario il sopra guanto in pelle
- Protezione contro gli effetti termici causati dall'arco elettrico
- Categoria: RC

Taglia	Classe	L mm	Cod.		€
10	0	41	U00990218	1	209,00



1000 V

099 G1

EN 60903:2003 -
IEC 60903:2014 DPI
III Categoria
(Reg. EU 2016/425)

Guanti isolanti in lattice naturale

- Guanti in lattice naturale beige, isolanti con bordo tagliato
- Da utilizzare con sopra guanto di cuoio per garantire la protezione meccanica (articolo 099 G2)
- Categoria AZC
- Alta resistenza dielettrica
- Resistenza chimica agli acidi e all'ozono
- Forniti in busta chiusa anti UV

Taglia	Classe	voit	L mm	spessore mm	Cod.		€
9	00	500	360	0,5	U00990200	1	57,00
10	00	500	360	0,5	U00990201	1	57,00
9	0	1000	360	0,5	U00990202	1	62,50
10	0	1000	360	0,5	U00990203	1	62,50



1000 V

099 G2

EN 60903

Sovraguanti in cuoio 1000 V

- Sovraguanti in cuoio per la protezione meccanica dei guanti isolanti
- Da indossare sopra i guanti isolanti (articolo 099 G1) per ottenere insieme protezione meccanica e da arco elettrico
- Resistenza contro i rischi meccanici
- Con manichetta lunga in crosta per maggiore protezione

Taglia	L mm	Cod.		€
9 (B)	290	U00990205	1	55,50
10 (C)	300	U00990206	1	55,50



099 TG

Verificatore pneumatico per guanti dielettrici

- Gonfiatore d'aria
- Consigliato sia per l'ispezione in loco prima/dopo ogni utilizzo, sia per il controllo visivo periodico
- Permette di controllare l'intera superficie del guanto, compresa la manichetta

LxPxH mm	g	Cod.		€
135x125x135	504	U00990216	1	375,00



099 L

Lucchetto isolato

- Lucchetto fornito con chiave esclusiva e numerata
- Dotato di sistema di trattenimento della chiave: è impossibile rimuovere la chiave se il lucchetto è aperto
- Rientro cilindro automatico
- Corpo e arco in materiale composito, resistente ai raggi UV

L mm	Ø mm	g	Cod.		€
76	4,5	80	U00990219	1	64,50



099 BG

Fioretto di salvataggio

- Ideato per estrarre un lavoratore da un'area pericolosa
- Fondamentale in impieghi come manutenzione auto ibride, quadri elettrici e commutatori
- Braccio curvo in acciaio
- Impiego in tensioni di esercizio fino a 45 kV

L m	kg	Cod.		€
1,4	1,3	U00990221	1	223,00



099 FS

Visiera protettiva

- Copricapo e protezione regolabili sia in altezza che profondità
- Campo visivo di 180°
- Colore lente trasparente, antiappannamento e antigraffio
- Marcatura della lente: 2C-1.2
- Protezione chimica contro goccioline o spruzzi liquidi, metalli fusi o emissioni di radiazioni intense
- Protezione da cortocircuito elettrico
- Protezione da impatto, resiste ad una sfera di 6 mm, 0,86 gr a 190 m/s
- Protezione al 99,9% dai raggi UVA/UVB
- Ultra avvolgente: 20,5x39,4x0,18 cm

g	Cod.		€
315	U00990217	1	67,50



099 S

Contenitore isolato per protezione connettori

- Ideale per proteggere i cavi elettrici scoperti durante la manutenzione, per evitare contatti accidentali
- Contenitore trasparente polivinilico elasticizzato con chiusura tramite velcro

LxP mm	Cod.		€
305x225	U00990220	1	49,20



114 AX

ISO 5745

Pinza a becchi tondi lunghi dritti

- Utilizzata principalmente per la curvatura di occhielli
- Becchi lisci
- Cerniera aperta con articolazione forgiata
- Impugnature ergonomiche bimalteriali
- Asole di aggancio alle estremità per sistemi anticaduta
- Esecuzione cromata

L mm	a mm	Cod.		€
160	52	U01140100	1	27,50



115 CL

Pinza doppio snodo a becchi mezzotondi dritti

- Ideale per la presa di pezzi e parti in posizioni di difficile accesso
- Becchi a punta con superficie di presa zigrinata
- Lunga fino al 70% in più di una normale pinza a becchi lunghi
- Doppio snodo per la massima accessibilità grazie al ridotto ingombro
- Impugnature rivestite in materiale antiscivolo

L mm	a mm	Cod.		€
340	70	U01150020	1	40,80



115 CLP

Pinza doppio snodo a becchi mezzotondi piegati a 45°

- Ideale per la presa di pezzi e parti in posizioni di difficile accesso
- Becchi a punta con superficie di presa zigrinata
- Lunga fino al 70% in più di una normale pinza a becchi lunghi
- Doppio snodo per la massima accessibilità grazie al ridotto ingombro
- Impugnature rivestite in materiale antiscivolo

L mm	a mm	Cod.		€
340	65	U01150021	1	40,80



115 CL/SE2

Serie di 2 pinze doppio snodo a becchi mezzotondi

- Ideale per la presa di pezzi e parti in posizioni di difficile accesso
- Becchi a punta con superficie di presa zigrinata
- Lunga fino al 70% in più di una normale pinza a becchi lunghi
- Doppio snodo per la massima accessibilità grazie al ridotto ingombro
- Impugnature rivestite in materiale antiscivolo

pz	descrizione	art./mis.
1	Pinza doppio snodo a becchi mezzotondi dritti	115 CL
1	Pinza doppio snodo a becchi mezzotondi piegati a 45°	115 CLP

Cod.		€
U01150022	1	81,50

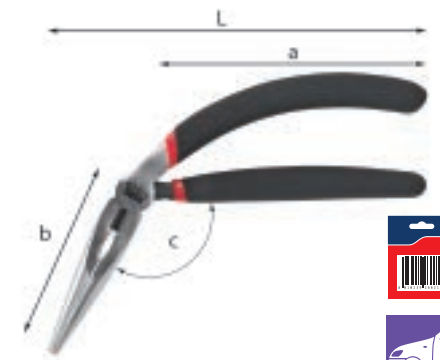

115 CP

Pinza piegata a becchi mezzotondi lunghissimi

- Corpo piegato rispetto all'asse dell'impugnatura per una presa frontale più comoda
- Maggiore visibilità sul punto in cui si interviene
- Superficie di presa zigrinata: lunghezza 32 mm
- Ganasce sagomate per una migliore presa su superfici tonde
- Tagliente per filo duro integrato
- Cerniera chiusa con molla di richiamo interna
- Impugnature ergonomiche rivestite in materiale antiscivolo

L mm	a mm	b mm	c mm	g	Cod.		€
170	127	73	120°	275	U01150024	1	39,00



D 115 CP

Pinza piegata a becchi semitondi lunghissimi

L mm	a mm	b mm	c mm	g gr	Cod.	€
170	127	73	120	275	U01150024D	41,40

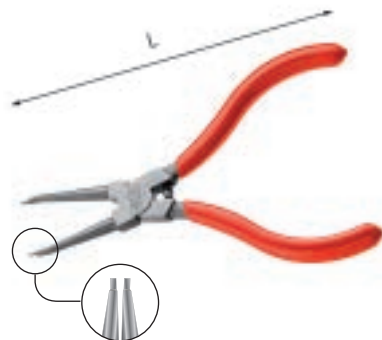

127 C

UNI 7914 DIN 5256

Pinze a becchi diritti per anelli elastici interni

- Modello standard
- Punta e becchi in corpo unico
- Becchi conici per la massima accessibilità
- Manici rivestiti in PVC
- Esecuzione verniciata trasparente
- Molla di richiamo

capacità mm	Ø max mm	L mm	Cod.	€
12÷25	1,3	145	U01270013	18,50
19÷60	1,8	185	U01270014	20,30

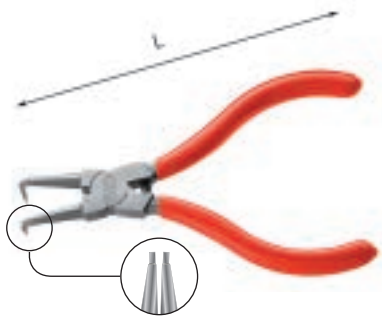

127 CP

UNI 7914 DIN 5256

Pinze a becchi piegati a 90° per anelli elastici interni

- Modello standard
- Punta e becchi in corpo unico
- Becchi conici per la massima accessibilità
- Manici rivestiti in PVC
- Esecuzione verniciata trasparente
- Molla di richiamo

capacità mm	Ø max mm	L mm	Cod.	€
12÷25	1,3	130	U01270033	20,90
19÷60	1,8	170	U01270034	22,70



128 C

UNI 7914 DIN 5256

Pinze a becchi diritti per anelli elastici esterni

- Modello standard
- Punta e becchi in corpo unico
- Becchi conici per la massima accessibilità
- Manici rivestiti in PVC
- Esecuzione verniciata trasparente
- Molla di richiamo

capacità mm	Ø max mm	L mm	Cod.	€
10÷25	1,3	150	U01280013	19,70
19÷60	1,8	180	U01280014	21,50



128 CP

UNI 7914 DIN 5256

Pinze a becchi piegati a 90° per anelli elastici esterni

- Modello standard
- Punta e becchi in corpo unico
- Becchi conici per la massima accessibilità
- Manici rivestiti in PVC
- Esecuzione verniciata trasparente
- Molla di richiamo

capacità mm	Ø max mm	L mm	Cod.	€
10÷25	1,3	140	U01280033	22,10
19÷60	1,8	170	U01280034	23,90



127 C/SE4

Serie 4 pinze per anelli elastici

pz	descrizione	art./mis.
1	Pinze a becchi diritti per anelli elastici interni	127 C/19÷60
1	Pinze a becchi piegati a 90° per anelli elastici interni	127 CP/19÷60
1	Pinze a becchi diritti per anelli elastici esterni	128 C/19÷60
1	Pinze a becchi piegati a 90° per anelli elastici esterni	128 CP/19÷60

g	Cod.	€
760	U01270040	88,50



127 C/SE4

Serie 4 pinze per anelli elastici

pz	descrizione	art./mis.
1	Pinze a becchi diritti per anelli elastici interni	127 C/12÷25
1	Pinze a becchi piegati a 90° per anelli elastici interni	127 CP/12÷25
1	Pinze a becchi diritti per anelli elastici esterni	128 C/10÷25
1	Pinze a becchi piegati a 90° per anelli elastici esterni	128 CP/10÷25

g	Cod.	€
456	U01270045	81,00



127 N

UNI 7914 DIN 5256

Pinze a becchi diritti per anelli elastici interni

- Modello di precisione
- Punta in acciaio armonico inserite nei becchi: durata superiore rispetto alle punte tornite
- Superficie di appoggio degli anelli tra le punte ed i becchi
- Molla integrata nel corpo della pinza
- Manici rivestiti in PVC antiscivolo
- Esecuzione verniciata trasparente

capacità mm	L mm	Cod.	€
8÷13	130	U01270002	22,10
12÷25	140	U01270003	22,30
19÷60	185	U01270004	24,70
40÷100	220	U01270005	30,60
85÷200	280	U01270006	36,10



D 127 N

UNI 7914 DIN 5256

Pinze a becchi diritti per anelli elastici interni

capacità mm	L mm	Cod.	€
12÷25	140	U01270003D	23,70
19÷60	185	U01270004D	26,20

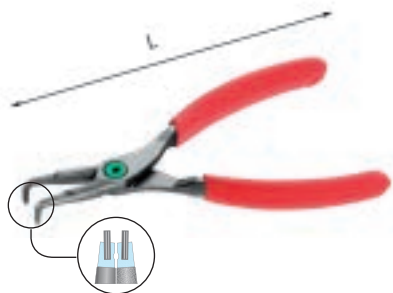

127 PN UNI 7914 DIN 5256

Pinze a becchi piegati a 90° per anelli elastici interni

- Modello di precisione
- Punta in acciaio armonico inserite nei becchi: durata superiore rispetto alle punte tornite
- Superficie di appoggio degli anelli tra le punte ed i becchi
- Molla integrata nel corpo della pinza
- Manici rivestiti in PVC antiscivolo
- Esecuzione verniciata trasparente

capacità mm	L mm	Cod.		€
8÷13	122	U01270022	5	24,30
12÷25	130	U01270023	5	24,90
19÷60	175	U01270024	5	26,90
40÷100	205	U01270025	5	34,30
85÷200	265	U01270026	2	39,00



D 127 PN UNI 7914 DIN 5256

Pinze a becchi piegati a 90° per anelli elastici interni

capacità mm	L mm	Cod.		€
12÷25	130	U01270023D	1	26,40
19÷60	175	U01270024D	1	28,50

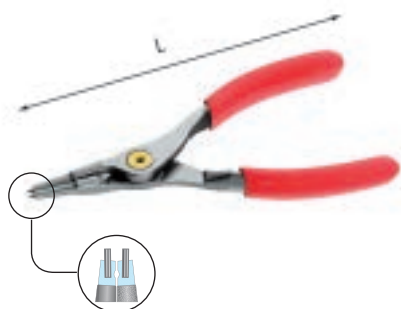

128 N UNI 7915 DIN 5254

Pinze a becchi diritti per anelli elastici esterni

- Modello di precisione
- Punta in acciaio armonico inserite nei becchi: durata superiore rispetto alle punte tornite
- Superficie di appoggio degli anelli tra le punte ed i becchi
- Molla integrata nel corpo della pinza
- Manici rivestiti in PVC antiscivolo
- Esecuzione verniciata trasparente

capacità mm	L mm	Cod.		€
3÷9	140	U01280002	5	30,60
10÷25	140	U01280003	5	24,00
19÷60	180	U01280004	5	25,90
40÷100	220	U01280005	5	32,80
85÷200	310	U01280006	2	44,70



D 128 N UNI 7915 DIN 5254

Pinze a becchi diritti per anelli elastici esterni

capacità mm	L mm	Cod.		€
10÷25	140	U01280003D	1	25,50
19÷60	180	U01280004D	1	27,50

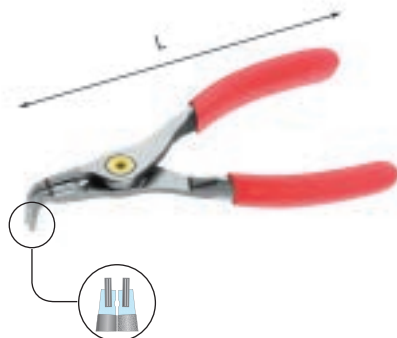

128 PN UNI 7915 DIN 5254

Pinze a becchi piegati a 90° per anelli elastici esterni

- Modello di precisione
- Punta in acciaio armonico inserite nei becchi: durata superiore rispetto alle punte tornite
- Superficie di appoggio degli anelli tra le punte ed i becchi
- Molla integrata nel corpo della pinza
- Manici rivestiti in PVC antiscivolo
- Esecuzione verniciata trasparente

capacità mm	L mm	Cod.		€
3÷9	140	U01280022	5	31,10
10÷25	140	U01280023	5	26,10
19÷60	180	U01280024	5	28,00
40÷100	220	U01280025	5	34,50
85÷200	310	U01280026	2	46,30



D 128 PN UNI 7915 DIN 5254

Pinze a becchi piegati a 90° per anelli elastici esterni

capacità mm	L mm	Cod.		€
10÷25	140	U01280023D	1	27,70
19÷60	180	U01280024D	1	29,70



127 N/SE4

Serie 4 pinze per anelli elastici

pz	descrizione	art./mis.
1	Pinze a becchi diritti per anelli elastici interni	127 N/19÷60
1	Pinze a becchi piegati a 90° per anelli elastici interni	127 PN/19÷60
1	Pinze a becchi diritti per anelli elastici esterni	128 N/19÷60
1	Pinze a becchi piegati a 90° per anelli elastici esterni	128 PN/19÷60

g	Cod.		€
760	U01279000P	1	106,00



127 N/SE4S

Serie di 4 pinze per anelli elastici

pz	descrizione	art./mis.
1	Pinze a becchi diritti per anelli elastici interni	127 N/12÷25
1	Pinze a becchi piegati a 90° per anelli elastici interni	127 PN/12÷25
1	Pinze a becchi diritti per anelli elastici esterni	128 N/10÷25
1	Pinze a becchi piegati a 90° per anelli elastici esterni	128 PN/10÷25

g	Cod.		€
614	U01270046	1	97,50

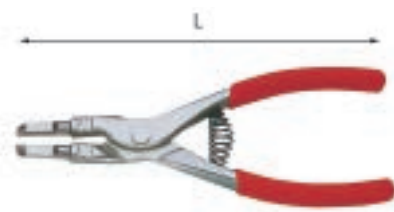

129

Pinza per anelli elastici esterni

- Becchi speciali per manovrare anelli elastici o anelli d'arresto (norme BNA R.92.01)
- Molla di richiamo
- Manici rivestiti in PVC
- Esecuzione cromata

capacità mm	L mm	Cod.		€
15÷62	190	U01290002	1	47,20



131 AX

ISO 5745

Pinze a becchi piatti lunghissimi dritti

- Superficie di presa zigrinata
- Cerniera aperta con articolazione forgiata
- Impugnature ergonomiche bimateriali
- Asole di aggancio alle estremità per sistemi anticaduta
- Esecuzione cromata

L mm	a mm	Cod.	€
160	50	U01310150	36,90
200	75	U01310151	39,30



D 131 AX

ISO 5745

Pinze a becchi piatti lunghissimi dritti

L mm	Cod.	€
160	U01310150D	39,10



131 AXP

Pinza a becchi piatti lunghissimi piegati a 45°

- Superficie di presa zigrinata
- Cerniera aperta con articolazione forgiata
- Impugnature ergonomiche bimateriali
- Asole di aggancio alle estremità per sistemi anticaduta
- Esecuzione cromata

L mm	a mm	Cod.	€
160	44	U01310160	44,10



D 131 AXP

Pinza a becchi piatti lunghissimi piegati a 45°

L mm	a mm	Cod.	€
160	44	U01310160D	46,80



133 AX

ISO 5745

Pinze a becchi mezzotondi lunghissimi dritti

- Adatte per lavori di presa e taglio nel campo della meccanica fine
- Becchi a punta con superficie di presa zigrinata
- Taglienti ulteriormente temprati ad induzione
- Permettono il taglio di filo metallico dolce, di media durezza e duro
- Cerniera aperta con articolazione forgiata
- Impugnature ergonomiche bimateriali
- Asole di aggancio alle estremità per sistemi anticaduta
- Esecuzione cromata

L mm	1600 N/mm ² ø max mm	a mm	Cod.	€
160	1,6	50	U01330150	33,30
200	1,6	75	U01330151	35,70



D 133 AX

ISO 5745

Pinze a becchi mezzotondi lunghissimi dritti

L mm	1600 N/mm ² ø max mm	Cod.	€
160	1,6	U01330150D	35,30



133 AXP

Pinze a becchi mezzotondi lunghissimi piegati a 45°

- Adatte per lavori di presa e taglio nel campo della meccanica fine
- Becchi a punta con superficie di presa zigrinata
- Taglienti ulteriormente temprati ad induzione
- Permettono il taglio di filo metallico dolce, di media durezza e duro
- Cerniera aperta con articolazione forgiata
- Impugnature ergonomiche bimateriali
- Asole di aggancio alle estremità per sistemi anticaduta
- Esecuzione cromata

L mm	1600 N/mm ² ø max mm	a mm	Cod.	€
160	1,6	44	U01330160	35,70
200	1,6	71	U01330161	38,20



D 133 AXP

Pinze a becchi mezzotondi lunghissimi piegati a 45°

L mm	1600 N/mm ² ø max mm	a mm	Cod.	€
160	1,6	44	U01330160D	37,90
200	1,6	71	U01330161D	40,50



133 DX

ISO 5745

Pinze a becchi mezzotondi lunghissimi dritti

- Adatte per lavori di presa e taglio nel campo della meccanica fine
- Becchi a punta con superficie di presa zigrinata
- Taglienti per il taglio di filo metallico dolce, di media durezza e duro
- Cerniera aperta con articolazione forgiata
- Impugnature in PVC
- Esecuzione fosfatata

L mm	1600 N/mm ² ø max mm	a mm	Cod.	€
160	1,6	50	U01330174	28,70
200	1,6	75	U01330175	31,30

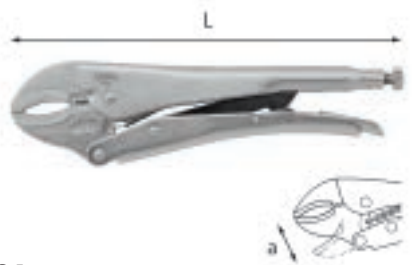

134

Pinze regolabili autobloccanti con ganasce concave

- Ganasce in acciaio speciale altamente legato al Cromo Vanadio
- Corpo in lamiera d'acciaio imbutita
- Esecuzione nichelata

L mm	a mm	Cod.	€
185	28	U01340001	24,30
225	42	U01340002	25,60
300	65	U01340003	43,80



D 134

Pinze regolabili autobloccanti con ganasce concave

L mm	a mm	Cod.	€
225	42	U01340002D	27,20

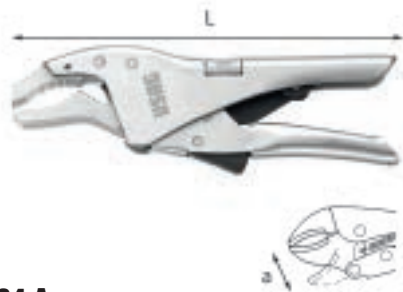

134 A

Pinza regolabile autobloccante con ganasce concave

- Ganasce forgiate
- Dentatura studiata per una presa perfetta anche su tondo
- Sistema di apertura brevettato ed integrato nei manici
- Rullino di regolazione della presa integrato sul manico superiore

L mm	a mm	Cod.	€
250	60	U01340100	59,00

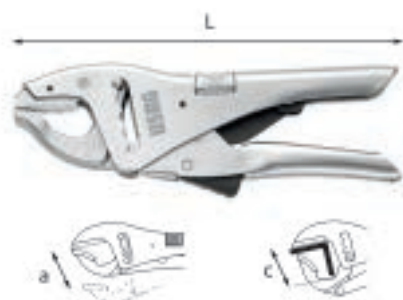

135 A

Pinza regolabile autobloccante a cremagliera con ganasce corte

- Ganasce forgiate
- Dentatura studiata per una presa perfetta anche su tondo
- Sistema di apertura brevettato ed integrato nei manici
- Rullino di regolazione della presa integrato sul manico superiore
- Cremagliera a 5 posizioni

L mm	a mm	c mm	Cod.	€
250	80	40	U01350505	69,50

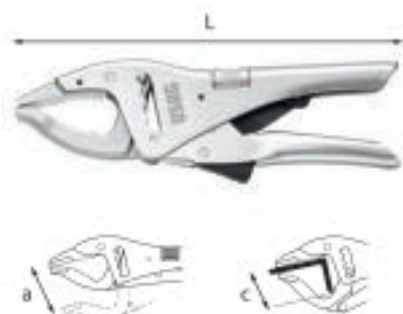

135 B

Pinza regolabile autobloccante a cremagliera con ganasce lunghe

- Ganasce forgiate
- Dentatura studiata per una presa perfetta anche su tondo
- Sistema di apertura brevettato ed integrato nei manici
- Rullino di regolazione della presa integrato sul manico superiore
- Cremagliera a 5 posizioni

L mm	a mm	c mm	Cod.	€
250	110	50	U01350510	75,50



D 135 B

Pinza regolabile autobloccante a cremagliera con ganasce lunghe

L mm	a mm	c mm	Cod.	€
250	110	50	U01350510D	80,00

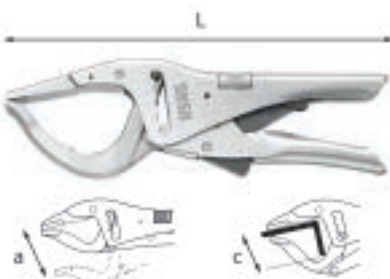

135 C

Pinza regolabile autobloccante a cremagliera a grande capacità

- Ganasce forgiate
- Dentatura studiata per una presa perfetta anche su tondo
- Sistema di apertura brevettato ed integrato nei manici
- Rullino di regolazione della presa integrato sul manico superiore
- Cremagliera a 5 posizioni

L mm	a mm	c mm	Cod.	€
250	135	70	U01350530	92,00

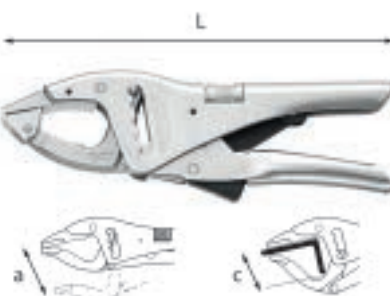

135 D

Pinza regolabile autobloccante a cremagliera con ganasce inferiori snodate

- Ganasce forgiate
- Dentatura speciale con estremità dei becchi snodata
- Sistema di apertura brevettato ed integrato nei manici
- Rullino di regolazione della presa integrato sul manico superiore
- Cremagliera a 5 posizioni

L mm	a mm	c mm	Cod.	€
250	110	50	U01350535	92,00

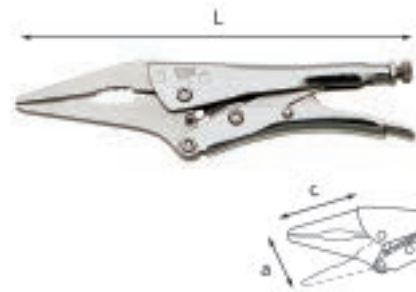

135 L

Pinza regolabile autobloccante con ganasce lunghe sottili

- Ganasce in acciaio speciale altamente legato al Cromo Vanadio
- Corpo in lamiera d'acciaio imbutita
- Esecuzione nichelata
- Larghezza becchi 9,5 mm

L mm	a mm	c mm	Cod.	€
235	70	80	U01350401	34,80



136 M

Pinze regolabili autobloccanti con ganasce superiori mobili

- Vite per la regolazione del parallelismo tra le ganasce
- Ganasce in acciaio speciale altamente legato al Cromo Vanadio
- Corpo in lamiera d'acciaio imbutita
- Esecuzione nichelata

a mm	L mm	Cod.	€
100	260	U01360510	99,50
200	260	U01360511	105,00

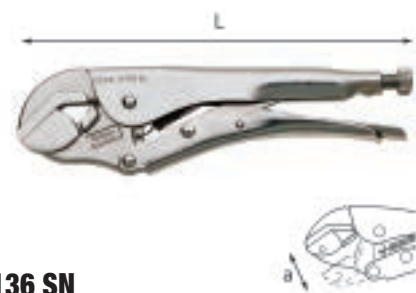

136 SN

Pinza regolabile autobloccante con ganasce inferiori snodate

- Ganasce in acciaio speciale altamente legato al Cromo Vanadio
- Corpo in lamiera d'acciaio imbutita
- Esecuzione nichelata

L mm	a mm	Cod.	€
235	45	U01360501	36,40



137

Pinza regolabile autobloccante con ganasce a forcella

- Per la saldatura di tubi, lamiere e profilati
- Ganasce in acciaio speciale altamente legato al Cromo Vanadio
- Corpo in lamiera d'acciaio imbutita
- Esecuzione nichelata

L mm	a mm	b mm	Cod.	€
280	50	80	U01370001	44,00

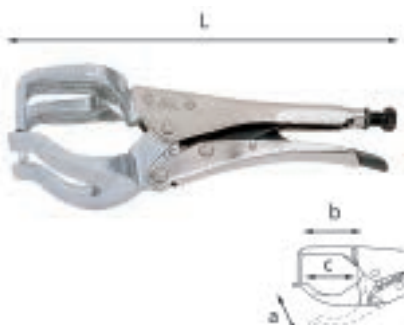

137 AL

Pinza regolabile autobloccante con ganasce a forcella in alluminio

- Per la saldatura ad arco di tubi, lamiere e profilati
- Corpo in lamiera d'acciaio imbutita
- Esecuzione nichelata

by **FRACOM**
ASME B107.500

L mm	a mm	b mm	c mm	Cod.	€
280	65	80	50	U01370201	53,00

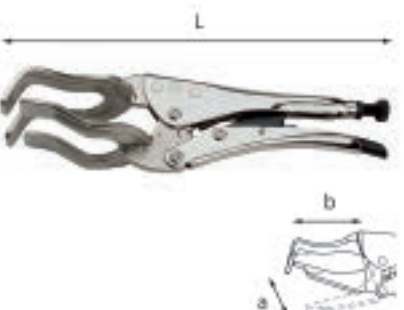

137 T

Pinza regolabile autobloccante con ganasce a forcella

- Per la saldatura di tubi
- Ganasce in acciaio speciale altamente legato al Cromo Vanadio
- Corpo in lamiera d'acciaio imbutita
- Esecuzione nichelata

L mm	a mm	b mm	Cod.	€
285	75	80	U01370101	46,30

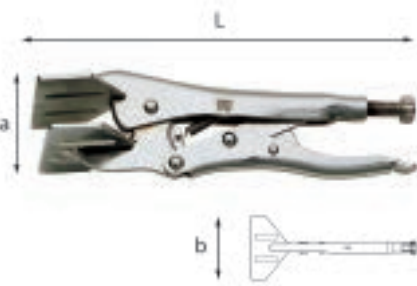

138

Pinza regolabile autobloccante con ganasce piane a paletta

- Per il bloccaggio di particolari piani
- Ganasce in acciaio speciale altamente legato al Cromo Vanadio
- Corpo in lamiera d'acciaio imbutita
- Esecuzione nichelata

L mm	a mm	b mm	Cod.	€
200	25	80	U01380001	38,30



139 AL

Pinze regolabili autobloccanti con ganasce a collo di cigno in alluminio

- Per la saldatura ad arco di profilati ed angolari
- Corpo in lamiera d'acciaio imbutita
- Esecuzione nichelata

L mm	a mm	b mm	Cod.	€
290	80	70	U01390101	41,20
350	125	120	U01390102	59,00

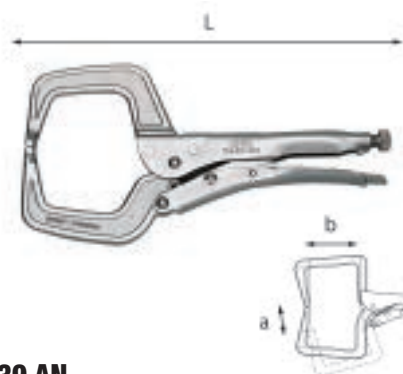

139 AN

Pinza regolabile autobloccante con ganasce a collo di cigno

- Per il bloccaggio di profilati ed angolari
- Ganasce in acciaio speciale altamente legato al Cromo Vanadio
- Corpo in lamiera d'acciaio imbutita
- Esecuzione nichelata

L mm	a mm	b mm	Cod.	€
280	76	75	U01390004	34,80

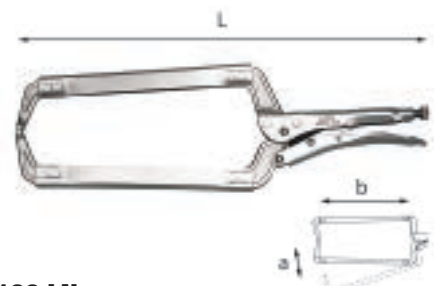

139 LN

Pinza regolabile autobloccante con ganasce lunghe a collo di cigno

- Per bloccaggi in profondità
- Ganasce in acciaio speciale altamente legato al Cromo Vanadio
- Corpo in lamiera d'acciaio imbutita
- Esecuzione nichelata

L mm	a mm	b mm	Cod.	€
450	260	280	U01390003	60,50



146 A

Pinza spellafili automatica diritta

- Funzioni di taglio e spellatura dei fili elettrici
- Capacità 0,02-10 mm²/AWG 34-80
- Ganasce intercambiabili senza uso di utensili
- Tagliafili integrato nel corpo dell'utensile
- Regolazione precisa del diametro di spellatura per evitare il danneggiamento dei conduttori
- Lunghezza di spellatura regolabile
- Dopo ogni singola spellatura, la ganascia si apre automaticamente per facilitare l'estrazione del filo
- Impugnature ergonomiche bimatereale

max mm ²	max mm	L mm	Cod.	€
0,02÷10	15	191	U01460003	104,00



146 B

Pinza spellafili automatica piegata a 90°

- Funzioni di taglio e spellatura dei fili elettrici
- Capacità 0,02-10 mm²/AWG 34-80
- Ganasce intercambiabili senza uso di utensili
- Tagliafili integrato nel corpo dell'utensile
- Regolazione precisa del diametro di spellatura per evitare il danneggiamento dei conduttori
- Lunghezza di spellatura regolabile
- Dopo ogni singola spellatura, la ganascia si apre automaticamente: comode soprattutto in caso di operazioni ripetitive su un tavolo o banco di lavoro
- Impugnature ergonomiche bimatereale

max mm ²	max mm	L mm	Cod.	€
0,02÷10	15	110	U01460004	121,00

GAMMA PINZE "AX": IL TOP DELLE PERFORMANCE

Finitura cromata. impugnature bimateriale.

PAGINA
58

TAGLIENTI TEMPRATI AD INDUZIONE

per la massima efficacia nel taglio del filo armonico



Taglia fino a \varnothing 2 mm di filo armonico con il 30% in meno di forza rispetto al valore massimo indicato dalle normative europee ISO5749 (tronchesi) ISO5746 (pinze)

FULCRO PIÙ VICINO AI TAGLIENTI
per il minimo sforzo durante il taglio

IMPUGNATURE ERGONOMICHE BIMATERIALE

ASOLA DI AGGANCIAMENTO



YouTube

NUOVA
PINZA USAG

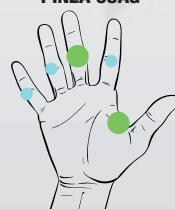

- SFORZO

PRODOTTI
SUL MERCATO



+ SFORZO

Minimo sforzo risultante dagli studi sugli sforzi muscolari effettuati dal prestigioso istituto americano US Ergonomics

	PINZE				TRONCHESI		SPELLAFILI
	Universali	Becchi mezzo tondi	Becchi piatti	Becchi tondi	Taglienti diagonali	Taglienti frontali	
Gamma AX							

PINZE REGOLABILI



180 B

Pinza regolabile semiautomatica a cerniera sovrapposta

- Ganasce multipresa: profili tondi o esagonali. Durezza 62 HRC.
- Cremagliera a 12 posizioni.
- Impugnature ergonomiche in tecnopolimero ad alta resistenza.
- Pulsante di regolazione integrato.

PAGINA
61



180 C

Pinza regolabile a cerniera chiusa

- Ganasce multipresa: profili tondi o esagonali. Durezza 50 HRC.
- Cremagliera a 7 posizioni.
- Impugnature rivestite con guaina in PVC.

PAGINA
61



178 N

Pinza regolabile a cerniera sovrapposta

- Ganasce multipresa: profili tondi o esagonali. Durezza 49 HRC.
- Cremagliera a 8 posizioni.
- Impugnature rivestite con guaina in PVC.

PAGINA
61

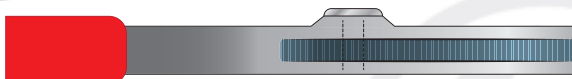

CERNIERA CHIUSA

Garantisce la massima stabilità nella presa e la trasmissione ottimale della forza

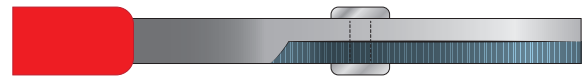

CERNIERA SOVRAPPOSTA

Permette una presa sicura per la maggior parte delle applicazioni



1

2

146 R

Ricambio ganasce

- Entrambe le ganasce sono compatibili con i modelli 146 A e 146 B
- Montando la ganascia più grande sulle pinze spellafili, si può facilmente aumentarne la capacità

n°	max mm²	Cod.		€
1	0,02÷10	U01460003Q	1	36,40
2	4÷16	U01460004Q	1	48,50



147 AX

UNI 7926

Pinza spellafili

- Per conduttori unipolari, a più fili, a fili sottili con isolamento
- Vite per la regolazione della profondità di spellatura
- Cerniera aperta con articolazione forgiata
- Impugnature ergonomiche bimalteriali
- Asole di aggancio alle estremità per sistemi anticaduta
- Esecuzione cromata satinata

max mm²	L mm	a mm	Cod.	€
7	160	35	U01470150	33,30



D 147 AX

UNI 7926

Pinza spellafili

max mm²	L mm	a mm	Cod.	€
7	160	35	U01470150D	35,30



148 A

Tagliacavi per cavi di rame e alluminio

- Modello a cremagliera
- Manici in lamiera d'acciaio imbutita rivestiti con guaina in PVC
- Taglio con una mano sola
- Nessuna deformazione del cavo tagliato
- Lame in acciaio forgiate

max mm²	L mm	Cod.	€
32	260	U01480101	381,00
52	280	U01480102	494,00



148 AB

Ricambio lama fissa

- Per tagliacavi 148 A

ø max mm	Cod.	€
32	U01480111	124,00
52	U01480112	191,00



148 AC

Ricambio lama mobile

- Per tagliacavi 148 A

ø max mm	Cod.	€
32	U01480121	96,00
52	U01480122	148,00



148 CX

Tagliacavi per cavi di rame e alluminio

- Corpo in acciaio al Cromo Vanadio
- Impugnature in PVC
- Esecuzione cromata

max mm²	L mm	Cod.	€
17	230	U01480006	109,00



148 L

UNI 8791

Tagliacavi per cavi di rame e alluminio

- Modello lungo con manici in tubolare d'acciaio
- Impugnature in PVC
- Lama di ricambio con bulloni: 412.L30

ø max mm	L mm	Cod.	€
32	600	U01480201	136,00



150 AX

ISO 5746

Pinze universali

- Punta con superficie interna zigrinata per presa di materiale piatto
- Incavo dentato per presa di materiale tondo
- Taglienti ulteriormente temprati ad induzione
- Permettono il taglio di filo metallico dolce, di media durezza e duro
- Cerniera aperta con articolazione forgiata
- Impugnature ergonomiche bimalteriali
- Asole di aggancio alle estremità per sistemi anticaduta
- Esecuzione cromata

L mm	2100 N/mm² ø max mm	a mm	Cod.	€
160	1,8	33	U01500150	28,60
180	2	36	U01500151	31,10
200	2,2	42	U01500152	39,30



D 150 AX

ISO 5746

Pinze universali

L mm	2100 N/mm² ø max mm	a mm	Cod.	€
160	1,8	33	U01500150D	30,30
180	2	36	U01500151D	33,00
200	2,2	42	U01500152D	41,70



150 AX

Pinza universale



YouTube

Taglienti temprati
Massima efficacia nel taglio del filo armonico.

Fulcro più vicino ai taglienti
Minimo sforzo durante il taglio.

Impugnature bimalteriale
Comodità ed ergonomia.

MINIMO SFORZO

PRODOTTI SUL MERCATO

- SFORZO + SFORZO

Minimo sforzo risultante dagli studi sugli sforzi muscolari effettuati dal prestigioso istituto americano US Ergonomics.



150 AX/SE2

Assortimento con pinza universale e tronchese a tagliente diagonale (2 pz)

pz	descrizione	art./mis.
1	Pinza universale	150 AX/180
1	Tronchese a grande effetto a tagliente diagonale	188 AX/160

g	Cod.	€
500	U01500200	63,50



150 AX/SE3

Assortimento con pinza universale, pinza a becchi mezzotondi diritti e tronchese a tagliente diagonale (3 pz)

pz	descrizione	art./mis.
1	Pinza a becchi mezzotondi lunghissimi diritti	133 AX/160
1	Pinza universale	150 AX/180
1	Tronchese a grande effetto a tagliente diagonale	188 AX/160

g	Cod.	€
660	U01500201	96,50



150 AX/SP2

Assortimento con pinza universale e pinza regolabile (2 pz)

pz	descrizione	art./mis.
1	Pinza universale	150 AX/180
1	Pinza regolabile a cerniera chiusa	180 C/250

g	Cod.	€
600	U01500202	66,00



150 DX

ISO 5746

Pinze universali

- Punta con superficie interna zigrinata per presa di materiale piatto
- Incavo dentato per presa di materiale tondo
- Taglienti per il taglio di filo metallico dolce, di media durezza e duro
- Cerniera aperta con articolazione forgiata
- Impugnature in PVC
- Esecuzione fosfatata

L mm	2100 N/mm ² σ max mm	a mm	Cod.	€
180	2	36	U01500177	27,60
200	2,2	42	U01500178	34,90



150 DX/SE2

Assortimento con pinza universale e tronchese a tagliente diagonale (2 pz)

pz	descrizione	art./mis.
1	Pinza universale	150 DX/180
1	Tronchese a grande effetto a tagliente diagonale	188 DX/180

g	Cod.	€
500	U01500213	56,50



150 DX/SE3

Assortimento con pinza universale, pinza a becchi mezzotondi diritti e tronchese a tagliente diagonale (3 pz)

pz	descrizione	art./mis.
1	Pinza a becchi mezzotondi lunghissimi diritti	133 DX/160
1	Pinza universale	150 DX/180
1	Tronchese a grande effetto a tagliente diagonale	188 DX/160

g	Cod.	€
610	U01500214	85,00



150 DX/SP2

Assortimento con pinza universale e pinza regolabile (2 pz)

pz	descrizione	art./mis.
1	Pinza universale	150 DX/180
1	Pinza regolabile a cerniera sovrapposta	178 N/250

g	Cod.	€
600	U01500215	54,00



155 AX

Pinza universale multifunzione

- Scanalatura interna per la presa frontale di pezzi cilindrici
- Studiata anche per il trattenimento e la manovra di viti e chiodi
- Punta con superficie interna zigrinata per presa di materiale piatto
- Doppia gola dentata per presa di materiale a sezione tonda o esagonale
- Taglienti ulteriormente temprati ad induzione
- Permette il taglio di filo metallico dolce, di media durezza e duro
- Cerniera aperta con articolazione forgiata
- Impugnature ergonomiche bimateriali
- Asole di aggancio alle estremità per sistemi anticaduta
- Esecuzione cromata

L mm	a mm	2100 N/mm ² σ max mm	Cod.	€
200	42	2,2	U01550001	59,50



157 RV

Supporti per pinze, tronchesi ed utensili vari

- Lamiera d'acciaio verniciata
- Fornito senza viti

n°	L mm	g	Cod.	€
8	220	265	U01570001Q	20,10
14	440	665	U01570002Q	36,00



158 A

Pinza torcifilo per bloccaggi di sicurezza

- Modello con dispositivo di ritorno automatico
- Becchi affusolati con superficie di presa zigrinata
- Esecuzione brunita
- Utilizzo destrorso

Ø filo mm	L mm	Cod.		€
1,6	260	U01580001	1	165,00



160

Fustellatrice

- Modello a revolver con sei fustelle intercambiabili
- Manici rivestiti con guaina in PVC

Ø fustelle mm	Cod.		€
2-2,9-3,3-3,7-4,1-4,5	U01600001	1	25,40



D 160

Fustellatrice

Ø fustelle mm	Cod.		€
2-2,5-3-3,5-4-4,5	U01600001D	1	26,90



160 K

Assortimento di fustelle

- Assortimento fustelle a teste intercambiabili adatte per il taglio di guarnizioni in cartone, cuoio, gomma, fibra, materie plastiche flessibili
- Fornito con:
 - 1 impugnatura
 - 15 fustelle, diametro Ø 3-4-6-8-10-12-14-16-18-20-22-24-26-28-30 mm
 - 1 compasso, con capacità di taglio da Ø 56÷330 mm
 - 1 punta di centraggio retrattile

LxPxH mm	kg	Cod.		€
228x183x44	1,3	U01600080	1	193,00



161 A1

Sguainacavi a lama orientabile

- Utensile multifunzione per tagli circolari e longitudinali
- Dispositivo per la regolazione della profondità di taglio
- Fornito con lama di ricambio

Ø max mm	L mm	Cod.		€
28	134	U01610001	1	24,10



161 A2

Sguainacavi a lama orientabile con coltello

- Utensile multifunzione per tagli circolari e longitudinali
- Dispositivo per la regolazione della profondità di taglio
- Fornito con lama di ricambio

Ø mm	L mm	Cod.		€
28	206	U01610002	1	25,60



161 AR

Ricambio lama

- Per 161 A1 e 161 A2

h gr	Cod.		€
7	U01610001Q	1	4,95



162

Sguainacavi regolabile

- Utensile sguainacavi professionale per cavi di potenza, cavi elettrici, cavi di comando multiconduttore, cavi in fibra ottica e cavi multipolari di rame
- Doppia staffa per il posizionamento del cavo: maggiore capacità
- Permette spellature circolari, longitudinali ed a spirale
- Fornito con lama in dotazione già montata e pronta all'uso

Ø mm	L mm	Cod.		€
4,5÷40	170	U01620001	1	72,50



162 R

Lama di ricambio

- Per sguainacavi 162

Cod.		€
U01620001Q	1	30,40



163

Sguainacavi multifunzione

- Per il taglio circolare e longitudinale di cavi con rivestimento esterno in PVC
- Sistema a grilletto (-30% di sforzo): forza necessaria 75 N
- Rotella di avanzamento della lama
- Lama di spellatura auto rotante
- Blocco grilletto con lama estratta
- Blocco di sicurezza della lama
- Corpo ergonomico in materiale plastico
- Lama di ricambio inclusa
- Kit lame di ricambio cod. 872272



Ø mm	L mm	Cod.		€
4÷28	170	U01630001	1	41,80

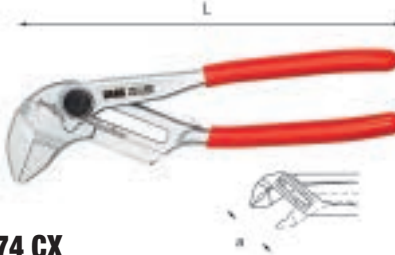

174 CX

Pinza chiave regolabile

- Funzione di pinza e di chiave in un unico utensile
- Permette di serrare, tenere fermo, schiacciare e piegare
- Becchi piatti per manovrare senza danni anche superfici delicate come i sanitari cromati
- Ganasce parallele per una superficie di presa perfetta
- La forma interna delle ganasce fa presa perfettamente sugli esagoni senza rischio di danneggiamento
- Scala millimetrata per una regolazione precisa
- Ganasce sottili (17 mm) per la massima accessibilità
- Cremagliera a 20 posizioni con apertura tramite pulsante
- Sistema di chiusura rapida senza premere il pulsante
- Il movimento libero delle ganasce permette di lavorare con ripresa sull'esagono
- Acciaio forgiato al cromo vanadio con finitura cromata
- Manici rivestiti in PVC

L mm	a mm	Cod.		€
250	58	U01740001	1	74,00

CAPACITÀ MAX.
58 mm

**CREMAGLIERA
CON 20 POSIZIONI**

**SISTEMA
DI CHIUSURA
RAPIDA**
senza premere
il pulsante.



YouTube

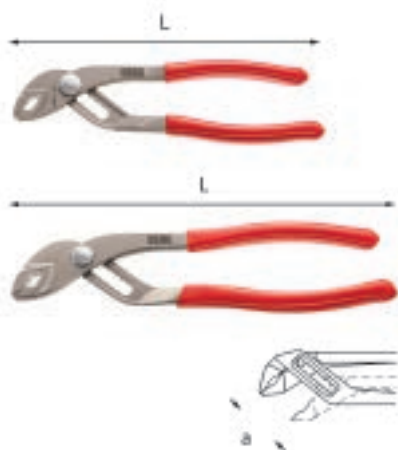

178 N ISO 8976

Pinza regolabile a cerniera sovrapposta

- Modello regolabile a 8 posizioni
- Manici rivestiti con guaina in PVC
- Esecuzione sabbata e verniciata
- Corpo in acciaio
- Dotata di arresto di sicurezza, protezione delle dita in ogni posizione di apertura

L mm	a mm	Cod.		€
180	30	U01780011	1	22,40
250	44	U01780012	1	26,60



D 178 N ISO 8976

Pinza regolabile a cerniera sovrapposta

L mm	a mm	Cod.		€
180	30	U01780011D	1	23,80
250	44	U01780012D	1	28,20

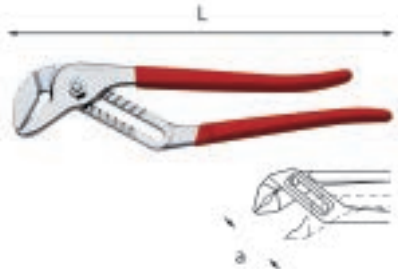

179 L ISO 8976

Pinza regolabile a cerniera sovrapposta e cremagliera

- Modello regolabile a 11 posizioni
- Manici rivestiti con guaina in PVC
- Corpo in acciaio speciale altamente legato al Cromo Vanadio
- Esecuzione cromata

L mm	a mm	Cod.		€
400	90	U01790102	1	65,00

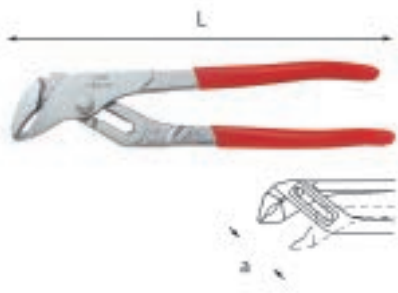

179 N ISO 8976

Pinza regolabile a cerniera sovrapposta e cremagliera

- Modello regolabile a 5 posizioni
- Manici rivestiti con guaina in PVC
- Corpo in acciaio speciale altamente legato al Cromo Vanadio
- Esecuzione cromata

L mm	a mm	Cod.		€
240	42	U01790024	5	39,50

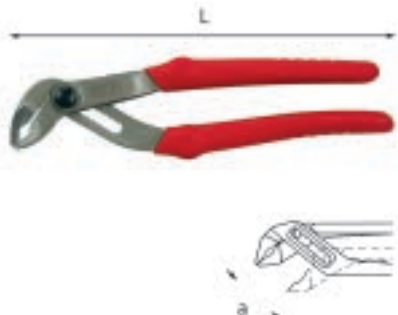

180 B ISO 8976

Pinze regolabili semiautomatiche

- Pulsante per regolazione integrato
- Modello a 12 posizioni
- Cremagliera rapida e precisa
- Sistema a cerniera chiusa
- Serraggio autobloccante
- Trattamento ganasce ad alta frequenza
- Corpo in acciaio interamente forgiato
- Esecuzione brunita con vernice protettiva
- Impugnature ergonomiche studiate per la massima forza

L mm	a mm	Cod.		€
180	24	U01800030	1	49,80
250	36	U01800031	1	46,90
300	42	U01800032	1	75,50



D 180 B ISO 8976

Pinza regolabile semiautomatica

L mm	a mm	Cod.		€
250	36	U01800031D	1	49,70

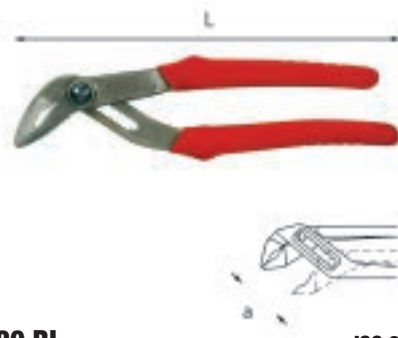

180 BL ISO 8976

Pinza regolabile semiautomatica a becchi allungati

- Becchi allungati per la massima accessibilità
- Pulsante per regolazione integrato
- Modello a 12 posizioni
- Cremagliera rapida e precisa
- Sistema a cerniera chiusa
- Serraggio autobloccante
- Trattamento ganasce ad alta frequenza
- Corpo in acciaio interamente forgiato
- Esecuzione brunita con vernice protettiva
- Impugnature ergonomiche studiate per la massima forza

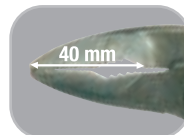

L mm	a mm	Cod.		€
250	36	U01800035	1	50,00

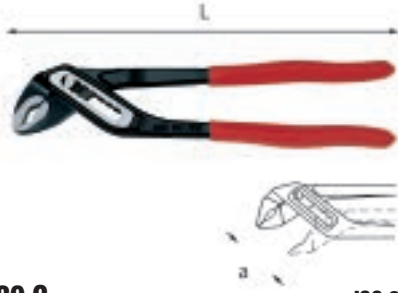

180 C ISO 8976

Pinze regolabili a cerniera chiusa

- Modello regolabile a 7 posizioni
- Manici rivestiti con guaina in PVC
- Corpo in acciaio speciale altamente legato al Cromo Vanadio
- Esecuzione verniciata

L mm	a mm	Cod.		€
250	36	U01800010	5	34,90
300	42	U01800011	5	46,00

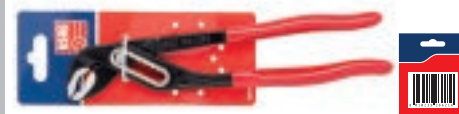

D 180 C ISO 8976

Pinze regolabili a cerniera chiusa

L mm	a mm	Cod.		€
250	36	U01800010D	1	37,00

SEGHETTI



YouTube



PAGINA
65

200 F

Struttura in alluminio

- Lama orientabile in 8 posizioni.
- Sistema Tension Control.
- Capacità di taglio costante.



PAGINA
65

200 S

Struttura in acciaio rivestita in ABS

- Lama orientabile a 45° e 90°.
- Sistema di tensionamento integrato nell'impugnatura.



PAGINA
65

200

Struttura in acciaio

- Interamente in metallo.
- Vite di regolazione della tensione della lama.



FORBICI PER ELETTRICISTI



PAGINA
67

207 E **Forza d'acciaio**

- Struttura e lame in acciaio inox: resistenza alla flessione 180 Kg.
- Tagliacavi capacità 15 mm.
- Peso 150 gr.
- Spellafili integrato.
- Supporto per cintura.



 YouTube



PAGINA
67

207 D **Il riferimento per gli elettricisti**

- Lame in acciaio inox.
- Impugnature in tecnopolimero caricato vetro: resistenza alla flessione 80 Kg.
- Tagliacavi capacità 15 mm.
- Peso 90 gr.
- Supporto per cintura.



 YouTube



PAGINA
67

207 C **Qualità e convenienza**

- Lame in acciaio con rivestimento in titanio: resistenza alla flessione 60 Kg.
- Tagliacavi capacità 12 mm.
- Peso 80 gr.
- Ganasce per tubo corrugato.



180 V ISO 8976

Pinze regolabili a cerniera chiusa

- Modello regolabile a 7 posizioni
- Corpo in acciaio speciale altamente legato al Cromo Vanadio
- Esecuzione verniciata

L mm	a mm	Cod.		€
250	36	U01800015	5	31,60
300	42	U01800016	5	41,30



D 180 V ISO 8976

Pinze regolabili a cerniera chiusa

L mm	a mm	Cod.		€
250	36	U01800015D	1	33,50



182 AX ISO 5748

Tronchesi a tagliente frontale

- Taglienti ulteriormente temprati ad induzione
- Permettono il taglio di filo metallico dolce, di media durezza e duro
- Fulcro più vicino al tagliente per una riduzione dello sforzo in fase di taglio
- Cerniera aperta con articolazione forgiata
- Impugnature ergonomiche bimateriali
- Asole di aggancio alle estremità per sistemi anticaduta
- Esecuzione cromata

L mm	2000 N/mm ² Ø max mm	a mm	Cod.		€
160	2	7	U01820151	1	42,90
200	2,5	7	U01820152	1	47,70



D 182 AX ISO 5748

Tronchesi a tagliente frontale

L mm	2000 N/mm ² Ø max mm	a mm	Cod.		€
160	2	7	U01820151D	1	45,50
200	2,5	7	U01820152D	1	50,50



185 AX ISO 5749

Tronchesi a tagliente diagonale

- Testa allungata ed appuntita
- Taglio pulito e preciso sulle punte dei taglienti
- Taglienti ulteriormente temprati ad induzione
- Permettono il taglio di filo metallico dolce, di media durezza e duro
- Fulcro più vicino al tagliente per una riduzione dello sforzo in fase di taglio
- Cerniera aperta con articolazione forgiata
- Impugnature ergonomiche bimateriali
- Asole di aggancio alle estremità per sistemi anticaduta
- Esecuzione cromata

L mm	2200 N/mm ² Ø max mm	a mm	Cod.		€
140	1,4	17	U01850151	1	31,10
160	1,6	20	U01850152	1	32,20



D 185 AX ISO 5749

Tronchesi a tagliente diagonale

L mm	2200 N/mm ² Ø max mm	a mm	Cod.		€
140	1,4	17	U01850151D	1	33,00
160	1,6	20	U01850152D	1	34,10



185 DX ISO 5749

Tronchese a tagliente diagonale

- Testa allungata ed appuntita
- Taglio pulito e preciso sulle punte dei taglienti
- Taglienti per il taglio di filo metallico dolce, di media durezza e duro
- Cerniera aperta con articolazione forgiata
- Impugnature in PVC
- Esecuzione fosfatata

L mm	2200 N/mm ² Ø max mm	a mm	Cod.		€
180	1,6	20	U01850178	1	28,70

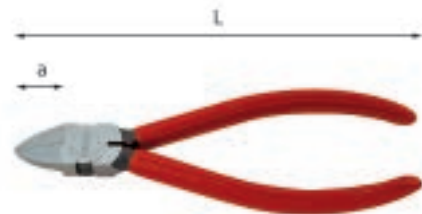

186 C

Tronchesi a tagliente raso diagonale per materiali plastici

- Becchi arrotondati ribassati
- Molla di richiamo
- Manici rivestiti con guaina in PVC
- Corpo in acciaio speciale altamente legato al Cromo Vanadio
- Esecuzione brunita testa pulita

L mm	a mm	Cod.		€
150	22	U01860060	2	38,50
180	27	U01860061	2	43,30



188 AX ISO 5749

Tronchesi a grande effetto a tagliente diagonale

- Testa arrotondata per tagli anche su piano
- Taglio pulito e preciso anche su diametri maggiori
- Taglienti ulteriormente temprati ad induzione
- Permettono il taglio di filo metallico dolce, di media durezza e duro
- Fulcro più vicino al tagliente per una riduzione dello sforzo in fase di taglio
- Cerniera aperta con articolazione forgiata
- Impugnature ergonomiche bimateriali
- Asole di aggancio alle estremità per sistemi anticaduta
- Esecuzione cromata

L mm	2000 N/mm ² Ø max mm	a mm	Cod.		€
160	2,0	18	U01880151	1	32,20
180	2,2	18	U01880152	1	36,90
200	2,5	22	U01880153	1	42,90



188 DX ISO 5749

Tronchese a grande effetto a tagliente diagonale

- Testa arrotondata per tagli anche su piano
- Taglio pulito e preciso anche su diametri maggiori
- Taglienti per il taglio di filo metallico dolce, di media durezza e duro
- Cerniera aperta con articolazione forgiata
- Impugnature in PVC
- Esecuzione fosfatata

L mm	2000 N/mm ² Ø max mm	a mm	Cod.		€
180	2,0	18	U01880179	1	28,70



190 I **ISO 5747**

Tronchese a doppia leva a tagliente diagonale

- Modello per filo armonico con articolazione a ginocchiera per la demoltiplicazione dello sforzo di taglio
- Manici in lamiera d'acciaio imbutita rivestiti con guaina in PVC
- Esecuzione nichelata lucida e brunita

L mm	2000 N/mm ² ø max mm	a mm	Cod.		€
160	2	16	U01900101	2	64,50

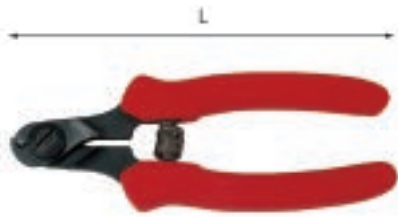

191 **Tagliacavi per cavi d'acciaio**

- Modello per cavi a tondo pieno ed a trefoli d'acciaio
- Impugnatura in PVC
- Esecuzione brunita

L mm	2000 N/mm ² ø max mm	1600 N/mm ² ø max mm	Cod.		€
165	1,5	5	U01910001	1	45,30



194 **ISO 5748**

Tronchese a doppia leva a tagliente frontale

- Modello per filo armonico con articolazione a ginocchiera per la demoltiplicazione dello sforzo di taglio
- Esecuzione verniciata

L mm	2000 N/mm ² ø max mm	a mm	Cod.		€
210	2,5	10	U01940004	1	77,50



196 N **Troncabulloni a tagliente centrale**

- Lame con taglienti ad alta resistenza
- Impugnatura in PVC

L mm	2000 N/mm ² ø max mm	1600 N/mm ² ø max mm	n Kg	Cod.		€
450	6	7	1,9	U01960002	1	80,50
600	7	10	3,5	U01960003	1	101,00
750	9	13	4,5	U01960004	1	130,00
900	10	16	6,1	U01960005	1	178,00
1050	11	18	8,3	U01960006	1	262,00



196 NR **Troncabulloni a tagliente semi raso**

- Lame con taglienti ad alta resistenza
- Impugnatura in PVC

L mm	2000 N/mm ² ø max mm	1600 N/mm ² ø max mm	n Kg	Cod.		€
350	5	6	1,3	U01960001	1	69,00



196 AN **Ricambio lame**

- Per troncabulloni 196 N e 196 NR (misura da 350 mm)
- Lame fornite con bulloni

L mm	Cod.		€
R 350	U01960010Q	1	37,80
450	U01960020Q	1	41,20
600	U01960030Q	1	54,00
750	U01960040Q	1	65,50
900	U01960050Q	1	89,50
1050	U01960060Q	1	116,00



199 **ISO 9242**

Tenaglie per cementisti

- Acciaio al Carbonio
- Esecuzione fosfatata

L mm	a mm	Cod.		€
190	15	U01990010	5	25,60
250	19	U01990013	5	31,20
225	17	U01990015	5	31,30
280	19	U01990150	5	34,20



D 199 **ISO 9242**

Tenaglie per cementisti

L mm	a mm	Cod.		€
190	15	U01990010D	1	27,20
225	17	U01990015D	1	33,20



200 **Seghetto**

- Modello per lame da 300 mm con lama orientabile
- Vite per la regolazione della tensione della lama
- Impugnatura in alluminio
- Fornito con lama in acciaio

mm lama "	L mm	Cod.		€	
300	12	450	U02000001	1	18,90



200 F

Seghetto in alluminio con Tension Control

- Modello per lame da 300 mm
- Lama orientabile con 8 posizioni differenti, ogni 45° di rotazione
- Sistema di tensionamento della lama integrato nell'impugnatura e tarato a 110 Kg per un taglio ottimale
- Capacità di taglio costante (100 mm)
- Vibrazioni ridotte
- Corpo in Alluminio con impugnatura bimateriale
- Fornito con lama al Cobalto mod. 200 C24

mm lama "	L mm	Cod.		€	
300	12	440	U02006003	1	56,50



200 L

Seghetto

- Modello per lame da 300 mm
- Impugnatura in legno
- Fornito con lama in acciaio

mm lama "	L mm	Cod.		€	
300	12	500	U02000003	1	16,10



200 S

Seghetto

- Modello per lame da 300 mm con possibilità di orientamento della lama a 45° ed a 90°
- Sistema di tensionamento della lama integrato nell'impugnatura
- Anima in acciaio rivestita in materiale plastico antiscivolo ed antiurto
- Fornito con lama al Cobalto mod. 200 C24

mm lama "	L mm	Cod.		€	
300	12	385	U02000002	1	35,90



200 C/10 PCS

Ricambio lama seghetto (confezione 10 pz)

- Modello in acciaio HSS ad alto contenuto di Cobalto
- Ottima capacità di taglio e durata della lama

n° denti	mm lama "	Cod.		€	
18	300	12	U02000201	1	23,40
24	300	12	U02000202	1	23,40
32	300	12	U02000203	1	23,80

201**Seghetto**

- Mini seghetto modello leggero per lame da 150 mm
- Archetto in acciaio
- Fornito con lama in acciaio Super Rapido (32 denti per pollice)

mm	lama	"	L mm	Cod.	€
150	6	237	U02010001	10	5,95

**D 201****Seghetto**

mm	lama	"	L mm	Cod.	€
150	6	237	U02010001D	1	6,30

**201 S****Seghetto con tendilama**

- Mini seghetto modello leggero per lame da 150 mm
- Fornito con lama in acciaio Super Rapido (32 denti per pollice)

L mm	mm	lama	"	Cod.	€
255	150	6	U02010003	5	9,35

**D 201 S****Seghetto con tendilama**

L mm	mm	lama	"	Cod.	€
255	150	6	U02010003D	1	9,90

**201 A****Ricambio lama**

- Per mini segchetti 201-201S

g	Cod.	€
3	U02010101	1,05

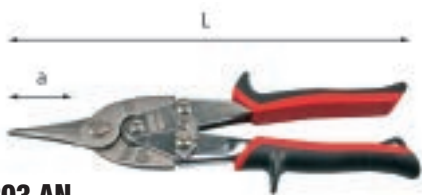
**203 AN****Cesoie a doppia leva per lamiera**

- Modello con lame dritte
- Impugnatura ergonomica bimatereale

L mm	a mm	400 N/mm ² max mm	600 N/mm ² max mm	Cod.	€
250	50	1,5	1	U02030001	36,80

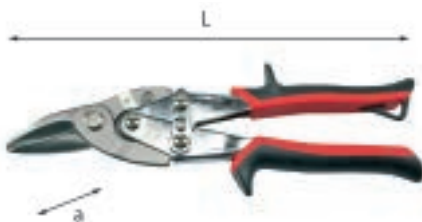
**203 BN****Cesoie a doppia leva per lamiera**

- Modello con lame destrorse
- Impugnatura ergonomica bimatereale

L mm	a mm	400 N/mm ² max mm	600 N/mm ² max mm	Cod.	€
250	40	1,5	1	U02030002	36,80

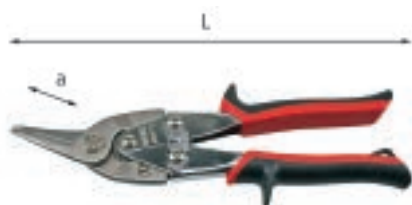
**203 CN****Cesoie a doppia leva per lamiera**

- Modello con lame sinistrorse
- Impugnatura ergonomica bimatereale

L mm	a mm	400 N/mm ² max mm	600 N/mm ² max mm	Cod.	€
250	40	1,5	1	U02030003	36,80

**203 DN****Cesoie a doppia leva per lamiera**

- Modello con lame sinistrorse per tagli passanti e per contornare
- Impugnatura ergonomica bimatereale

L mm	a mm	400 N/mm ² max mm	600 N/mm ² max mm	Cod.	€
260	40	1,8	1,2	U02030004	59,00

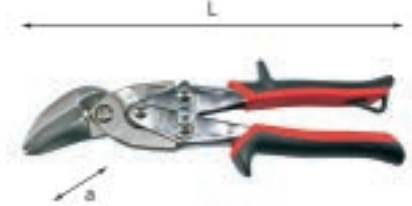
**203 EN****Cesoie a doppia leva per lamiera**

- Modello con lame destrorse per tagli passanti e per contornare
- Impugnatura ergonomica bimatereale

L mm	a mm	400 N/mm ² max mm	600 N/mm ² max mm	Cod.	€
260	40	1,8	1,2	U02030005	59,00

203 A**Ricambio molla**

n°	Cod.	€
1 Per 203 AN-CN-DN	U02030006Q	0,80
2 Per 203 BN-EN	U02030007Q	0,80

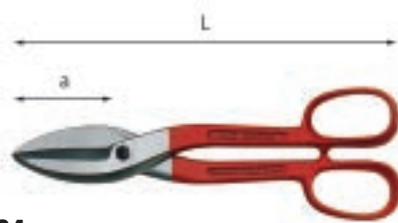
**204****Cesoie per lamiera**

- Modello americano con lame larghe dritte

L mm	a mm	400 N/mm ² max mm	600 N/mm ² max mm	Cod.	€
200	48	1	0,7	U02040002	20,10
250	58	1,2	0,8	U02040004	24,40
300	75	1,5	1	U02040006	31,40
350	95	1,5	1	U02040008	42,30

**D 204****Cesoie per lamiera**

L mm	a mm	400 N/mm ² max mm	600 N/mm ² max mm	Cod.	€
200	48	1	0,7	U02040002D	21,30
250	58	1,2	0,8	U02040004D	25,90
300	75	1,5	1	U02040006D	33,30

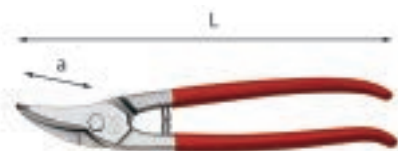
**206 A****Cesoia per lamiera**

- Modello con lame destrorse

L mm	a mm	400 N/mm ² max mm	600 N/mm ² max mm	Cod.	€
280	46	1,5	1	U02060101	31,90

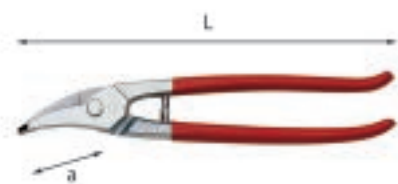
**206 B****Cesoia per lamiera**

- Modello con lame sinistrorse

L mm	a mm	400 N/mm ² max mm	600 N/mm ² max mm	Cod.	€
280	46	1,5	1	U02060102	31,90

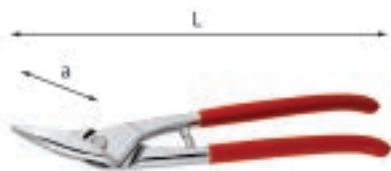

206 C

Cesoia per lamiere

- Modello con lame sinistrorse

L mm	a mm	400 N/mm ² max mm	600 N/mm ² max mm	Cod.	€
280	50	1,5	1	U02060103	34,10

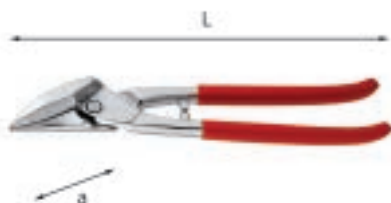

206 D

Cesoia per lamiere

- Modello con lame destrorse

L mm	a mm	400 N/mm ² max mm	600 N/mm ² max mm	Cod.	€
280	50	1,5	1	U02060104	34,10

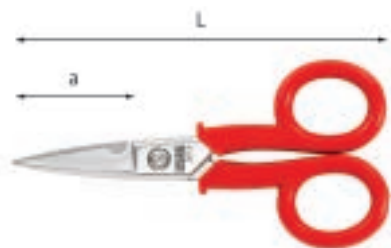

207 A

Forbice per elettricisti

- Modello con lame diritte
- Manici rivestiti in nylon
- Corpo in acciaio al Carbonio
- Esecuzione nichelata

L mm	a mm	h gr	Cod.	€
145	47	90	U02070101	11,70



207 C

Forbice per elettricisti - lame in acciaio

- Lame in acciaio rivestite in Titanio con microdentatura
- Impugnature ergonomiche bimalteriali: resistenza alla flessione 60 kg
- Tagliacavo integrato con capacità fino ad un diametro esterno di 12 mm
- Ganasce per tubo corrugato

L mm	a mm	h gr	Cod.	€
143	45	80	U02070004	15,90



207 D

Forbice per elettricisti - lame in acciaio inox

- Lame in acciaio inox con microdentatura
- Impugnature in tecnopolimero caricato vetro: resistenza alla flessione 80 kg
- Tagliacavo integrato con capacità fino ad un diametro esterno di 12 mm
- Fornita con supporto per cintura in materiale plastico

L mm	a mm	h gr	Cod.	€
150	43	90	U02070008	26,50



207 E

Forbice professionale per elettricisti - struttura integrale in acciaio inox

- Struttura integrale in acciaio inox (lama e manici interni)
- Lama microdentata antiscivolo
- Tagliacavi su entrambe le lame (fino a 50 mm²)
- Spellafili integrato (1,5-2,5-4 mm²)
- Funzione crimpatura integrata
- Impugnature ergonomiche bimalteriali con asole sagomate
- Foro per aggancio
- Incluso supporto per cintura in materiale plastico con blocco di sicurezza

L mm	a mm	h gr	Cod.	€
155	40	150	U02070006	40,40

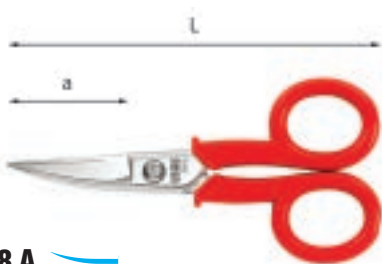

208 A

Forbice per elettricisti

- Modello con lame curve
- Manici rivestiti in nylon
- Corpo in acciaio al Carbonio
- Esecuzione nichelata

L mm	a mm	h gr	Cod.	€
145	47	90	U02080101	12,50



207 E

Forbici per elettricisti



YouTube

Struttura e lame in acciaio inox
Resistenza alla flessione 180 Kg!

Lame con tagliacavi
Capacità Ø 15 mm.

Spellafili e crimpatrice integrati
nell'impugnatura.

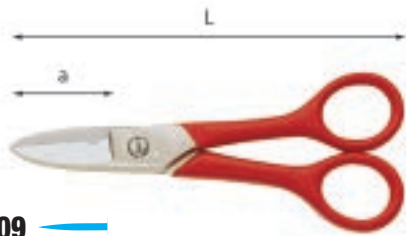

209

Forbice per telefonisti

- Modello con lame diritte di cui una microdentata
- Manici rivestiti con guaina in PVC
- Corpo in acciaio al Carbonio
- Esecuzione nichelata

L mm	a mm	g gr	Cod.	€
150	33	120	U02090001	11,70



210 A

Forbice professionale multiuso

- Modello con manici simmetrici
- Lame in acciaio con rivestimento in titanio
- Impugnature ergonomiche bimalteriali

L mm	g gr	Cod.	€
175	70	U02100001	14,70



210 C

Forbice Multiuso

- Lama microdentata antiscivolo in acciaio inox
- Grandi impugnature ergonomiche in bimalteriale
- Perfetta per il taglio di alluminio, cartone, gomma, cuoio, moquette, etc

L mm	a mm	g gr	Cod.	€
280	100	250	U02100003	20,60



211 A

Forbice multiuso

- Lama con microdentatura antiscivolo
- Leva per la selezione di mani piccole/grandi
- Leva di sicurezza per il bloccaggio delle lame
- Impugnature ergonomiche bimalteriali antiscivolo

L mm	a mm	g gr	Cod.	€
210	60	200	U02110001	23,40



211 B

Forbice multiuso lame inclinate

- Lama con microdentatura antiscivolo
- Leva per la selezione di mani piccole/grandi
- Leva di sicurezza per il bloccaggio delle lame
- Impugnature ergonomiche bimalteriali antiscivolo

L mm	a mm	g gr	Cod.	€
200	55	200	U02110002	25,30



215 B

Pinza foralamiera e piegalamiera

- Modello a testa girevole per realizzare fori Ø 5 mm e piegature da 12 mm di bordi di lamiera da saldare

spessore max	L mm	Cod.	€
0,8	290	U02150002	158,00



216 N

Coltello per elettricisti

- Coltello pieghevole con gola spellafili
- Impugnatura in materiale plastico
- Lama in acciaio inox

L mm	a mm	Cod.	€
200	85	U02160001	11,70



217

Coltello per nautica

- Modello pieghevole con punteruolo scioglinodi
- Impugnatura in materiale plastico
- Lama e punteruolo in acciaio inox

L mm	a mm	Cod.	€
185	75	U02170001	51,50



218 N

Coltello multiuso

- Lama in acciaio inox
- Blocco lama di sicurezza
- Perno per apertura facilitata
- Corpo in alluminio con inserti in poliammide
- Manico con foro di aggancio e frangivetro
- In dotazione: custodia in nylon con clip di chiusura e passante per cintura



L mm	a mm	Cod.	€
190	72	U02180002	35,10



220 A1

Coltello multiuso con lama a settori

- Lama intercambiabile da 9 mm spezzabile
- Impugnatura ergonomica in ABS con rivestimento soft
- Carrello di guida della lama in acciaio
- Blocco automatico della lama
- Riserva di 2 lame

L mm	Cod.	€
173	U02200000	4,25



220 AR

Ricambio lame (100 pz)

- Per coltello multiuso 220 A1

L mm	g gr	Cod.	€
80,6	240	U02200001Q	39,30



220 B1

Coltello multiuso con lama a settori

- Lama intercambiabile da 18 mm spezzabile
- Impugnatura ergonomica in ABS con rivestimento soft
- Carrello di guida della lama in acciaio
- Blocco automatico della lama
- Riserva di 2 lame

L mm	Cod.	€
173	U02200001	6,85



220 B2

Coltello multiuso con lama a settori

- Lama intercambiabile da 18 mm spezzabile e ricarica automatica delle lame
- Impugnatura ergonomica in ABS con rivestimento soft
- Carrello di guida della lama in acciaio
- Blocco automatico della lama
- Rotella per blocco lama
- Riserva di 6 lame

L mm	Cod.	€
172	U02200002	14,50



220 BR

Ricambio lame (100 pz)

- Per coltello multiuso 220 B2 e B1

L mm	gr	Cod.	€
100	520	U02200002Q	51,00



220 C

Coltello multiuso

- Lama intercambiabile da 22 mm (spessore 0,7 mm) a settori spezzabili, in acciaio ad alto tenore di Carbonio
- Pulsante per l'avanzamento ed il bloccaggio della lama
- Caricamento automatico delle lame
- Impugnatura ergonomica in lega leggera
- Fornito con 3 lame di ricambio nell'impugnatura

L mm	gr	Cod.	€
167	260	U02200003	28,30



220 CR

Ricambio lame (50 pz)

- Per coltello multiuso 220 C

L mm	gr	Cod.	€
100	700	U02200003Q	62,50



221 AN

Coltello multiuso

- Lama intercambiabile da 18 mm, in acciaio ad alto tenore di Carbonio
- Pulsante per l'avanzamento ed il bloccaggio della lama in tre diverse posizioni
- Corpo in lega leggera
- Esecuzione verniciata
- Fornito con lama di ricambio 221 AR/2 nell'impugnatura

L mm	gr	Cod.	€
160	177	U02210001	12,40

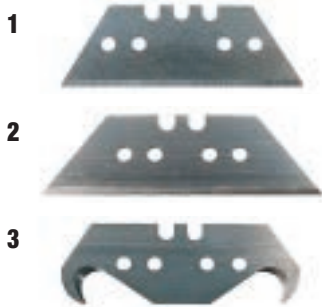

221 AR

Ricambio lame

- Per coltello 221 AN
- Lama n°2 utilizzabile con coltello 221 B

n°	tipo	L mm	Cod.	€
1	Trapezoidale (100 pz)	51,6	U02210001Q	42,70
2	Trapezoidale lung (100 pz)	60,7	U02210002Q	51,00
3	A gancio doppio (50 pz)	51,6	U02210003Q	56,00



221 B

Coltello di sicurezza a lama retrattile

- Coltello di sicurezza a lama retrattile
- Richiamo automatico della lama a fine applicazione
- Impugnatura ergonomica in lega leggera
- Corsore in ABS con posizionamento del pollice frontale e laterale
- Fornito con 3 lame 221 AR/2 (1 montata e 2 di riserva)

L mm	Cod.	€
173	U02210002	9,40

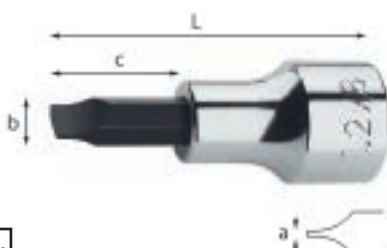

1/4

231 1/4" N

ISO 2380-1 ISO 1174-1

Chiavi a bussola per viti con intaglio

- Acciaio speciale altamente legato al Cromo Vanadio
- Esecuzione cromata con inserto fosfatato

axbxc mm	L mm	Cod.	€
0,6x4x14	33	U02310009	7,00
1,2x6,5x14	33	U02310012	7,00
1,2x8x14	33	U02310014	7,00

3/8

231 3/8" N

ISO 2380-1 ISO 1174-1

Chiavi a bussola per viti con intaglio

axbxc mm	L mm	Cod.	€
1x6,5x24	52	U02311012	13,60
1,2x8x24	52	U02311014	13,60

1/2

231 1/2" N

ISO 2380-1 ISO 1174-1

Chiavi a bussola per viti con intaglio

axbxc mm	L mm	Cod.	€
1,2x8x24	60	U02312014	15,10
1,6x10x24	60	U02312016	15,10
2x12x24	60	U02312018	15,10

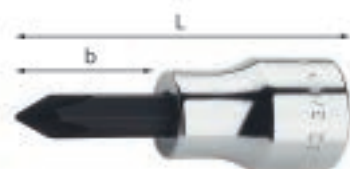

1/4

232 1/4" NPH

ISO 8764-1 ISO 1174-1

Chiavi a bussola per viti con impronta a croce PHILLIPS®

- Acciaio speciale altamente legato al Cromo Vanadio
- Esecuzione cromata con inserto fosfatato

n°xb mm	L mm	Cod.	€
1x14	33	U02320011	7,25
2x14	33	U02320012	7,25
3x14	33	U02320013	7,25

3/8

232 3/8" NPH

ISO 8764-1 ISO 1174-1

Chiavi a bussola per viti con impronta a croce PHILLIPS®

n°xb mm	L mm	Cod.	€
1x24	50	U02321011	12,80
2x24	50	U02321012	12,80
3x24	50	U02321013	12,80

1/2

232 1/2" NPH

ISO 2380-1 ISO 1174-1

Chiavi a bussola per viti con impronta a croce PHILLIPS®

n°xb mm	L mm	Cod.	€
2x24	60	U02322012	13,50
3x24	60	U02322013	13,50
4x24	60	U02322014	13,50

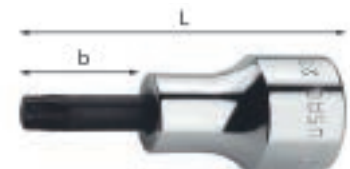

1/4

233 1/4" NTX

ISO 1174-1

Chiavi a bussola per viti con impronta TORX®

- Acciaio speciale altamente legato al Cromo Vanadio
- Esecuzione cromata con inserto fosfatato

n°xb mm	L mm	Cod.	€
T8x14	33	U02330110	7,75
T9x14	33	U02330111	7,75
T10x14	33	U02330112	7,75
T15x14	33	U02330113	7,75
T20x14	33	U02330114	7,75
T25x14	33	U02330115	7,75
T27x14	33	U02330116	7,75
T30x14	33	U02330117	7,75
T40x14	33	U02330119	7,75

3/8

233 3/8" NTX

ISO 1174-1

Chiavi a bussola per viti con impronta TORX®

n°xb mm	L mm	Cod.		€
T10x24	51	U02331110	5	12,30
T15x24	51	U02331111	5	12,30
T20x24	51	U02331112	5	12,30
T25x24	51	U02331113	5	12,30
T27x24	51	U02331114	5	12,70
T30x24	51	U02331115	5	12,70
T40x24	51	U02331116	5	13,00
T45x24	51	U02331118	5	13,00
T50x24	51	U02331120	5	13,00

1/2

233 1/2" NTX

ISO 1174-1

Chiavi a bussola per viti con impronta TORX®

n°xb mm	L mm	Cod.		€
T20x24	60	U02332105	5	14,70
T25x24	60	U02332107	5	14,70
T27x24	60	U02332109	5	14,70
T30x24	60	U02332111	5	14,70
T40x24	60	U02332113	5	14,70
T40Lx84	120	U02332114	5	16,70
T45x24	60	U02332115	5	14,80
T45Lx84	120	U02332116	5	17,20
T50x24	60	U02332117	5	15,20
T55x24	60	U02332119	5	19,40
T55Lx104	140	U02332120	5	21,60
T60x24	60	U02332121	5	19,50
T70Lx104	140	U02332124	5	24,60



3/8

233 3/8" NTX/S7

Serie di 7 chiavi a bussola per viti con impronta TORX®

- Fornita con supporti in plastica 559 3/8" e guida in lamiera 559 B/250

pz	descrizione	art./mis.
7	Chiavi a bussola per viti con impronta TORX®/T15-T20-T25-T27-T30-T40-T45	233 3/8 NTX

à gr	Cod.		€
400	U02331551	1	99,00



1/2

233 1/2" NTX/S9

Serie di 9 chiavi a bussola per viti con impronta TORX®

- Fornita con supporti in plastica 559 1/2" e guida in lamiera 559 B/250

pz	descrizione	art./mis.
9	Chiavi a bussola per viti con impronta TORX®/T20-T25-T27-T30-T40-T45-T50-T55-T60	233 1/2 NTX

à gr	Cod.		€
800	U02332551	1	154,00

**233 1/2" NTX/C9**

Assortimento in cassetta di ABS con bussole per viti con impronta TORX® (9 pz)

- Cassetta in ABS ad alta resistenza con sistema di chiusura rapida
- Il modulo interno studiato per essere modulare con i cassettei dei carrelli
- Codice modulo termoformato vuoto: U05190701Q

pz	descrizione	art./mis.
9	Chiavi a bussola per viti con impronta TORX®/233 1/2 NTX /T20-T25-T27-T30-T40-T45-T50-T55-T60	
1	Cassetta in ABS vuota - taglia S	606 S

LxPxH mm	à gr	Cod.		€
210x130x60	680	U02332556	1	147,00

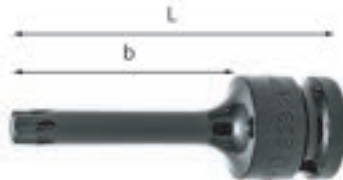

1/2

233 1/2" MNTX

ISO 1174-2

Chiavi a bussola macchina per viti con impronta TORX®

- Acciaio speciale altamente legato al Cromo Molibdeno
- Esecuzione fosfatata
- Utilizzare la spina di tenuta 235 MCA/4 (U02350204Q) per le misure da T30÷T70
- Utilizzare l'anello di sicurezza 235 MDA/4 (U02350224Q) per le misure da T30÷T70

n°xb mm	L mm	Cod.		€
by FACOM T20x55	78	U02330620	1	20,10
by FACOM T25x55	78	U02330625	1	20,10
T30x55	78	U02330610	1	15,20
T40x55	78	U02330611	1	15,20
T45x55	78	U02330612	1	16,20
T50x55	78	U02330613	1	16,20
T55x55	78	U02330614	1	19,90
T60x55	78	U02330615	1	19,90
by FACOM T70x55	78	U02330670	1	28,00



1/2

233 1/2" MNTX/C6

Assortimento in cassetta di ABS con bussole per viti con impronta TORX® (6 pz)

- Cassetta in ABS ad alta resistenza con sistema di chiusura rapida
- Il modulo interno è studiato per essere modulare con i cassettei dei carrelli
- Codice modulo in spugna vuoto: U05191024Q

pz	descrizione	art./mis.
6	Chiavi a bussola macchina per viti con impronta TORX®/T30-T40-T45-T50-T55-T60	233 1/2 MNTX
1	Cassetta in ABS vuota - taglia S	606 S

LxPxH mm	Cod.		€
210x130x60	U02332514	1	111,00



1/2

233 1/2" MXZNC

by FACOM

Chiavi a bussola macchina per viti con impronta XZN

- Acciaio speciale altamente legato al Cromo Molibdeno
- Esecuzione fosfatata
- Utilizzare la spina di tenuta 235 MCA/4 (U02350204Q) per le misure da 6÷18
- Utilizzare l'anello di sicurezza 235 MDA/4 (U02350224Q) per le misure da 6÷18

n°xb mm	L mm	Cod.		€
6x29	50	U02330706	1	17,60
8x29	50	U02330708	1	17,40
10x29	50	U02330710	1	17,60
12x29	50	U02330712	1	17,60
14x29	50	U02330714	1	17,60
16x29	50	U02330716	1	17,70
18x29	50	U02330718	1	19,30



1/2

233 1/2" MXZN

ISO 1174-1

Chiave a bussola macchina XZN per mozzi ruote AUDI/VW/SEAT/SKODA

- Per il montaggio/smontaggio della vite sull'albero calettato al mozzo dell'asse posteriore
- Acciaio speciale altamente legato al Nichel Cromo Molibdeno
- Esecuzione fosfatata

n°xb mm	L mm	Cod.		€
18x54,5	78	U02332182	1	18,80

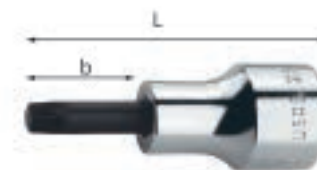

1/2

233 1/2" NXZN

ISO 1174-1

Chiavi a bussola per viti con impronta XZN

- Acciaio speciale altamente legato al Cromo Molibdeno
- Misure 9-9L ideali per testate motore Toyota, Honda, Kia
- Esecuzione cromata con inserto brunito

n°xb mm	L mm	Cod.		€
5x24	60	U02332152	1	15,80
6x24	60	U02332153	1	15,80
6Lx64	100	U02332154	1	17,50
8x24	60	U02332156	1	15,80
8Lx64	100	U02332157	1	18,60
9x24	60	U02332171	1	16,60
9Lx64	100	U02332172	1	19,30
10x24	60	U02332159	1	17,60
10Lx64	100	U02332160	1	20,60
10L1x84	120	U02332161	1	23,20
12x24	60	U02332163	1	18,90
12Lx64	100	U02332164	1	22,50
12L1x104	140	U02332165	1	26,00
14x24	60	U02332167	1	22,60
14Lx64	100	U02332168	1	26,40
16x24	60	U02332170	1	25,40

1/2



233 1/2" NXZN/S7

Serie di 7 chiavi a bussola per viti con impronta XZN

- Fornita con supporti in plastica 559 1/2" e guida in lamiera 559 B/250

pz	descrizione	art./mis.
7	Chiavi a bussola per viti con impronta XZN/ 5-6-8L-10L-12L-14-16	233 1/2 NXZN

à gr	Cod.	€
700	U02332509	152,00

1/2



233 1/2" NXZN/S8

Serie di 8 chiavi a bussola per viti con impronta XZN

- Fornita con supporti in plastica 559 1/2" e guida in lamiera 559 B/250

pz	descrizione	art./mis.
8	Chiavi a bussola per viti con impronta XZN/ 6-6L-8-8L-10-10L-12-12L	233 1/2 NXZN

à gr	Cod.	€
840	U02332510	159,00

1/2



233 1/2" NXZN/C6

Assortimento in cassetta di ABS con bussole per viti con impronta XZN (6 pz)

- Cassetta in ABS ad alta resistenza con sistema di chiusura rapida
- Il modulo interno è studiato per essere modulare con i cassetti dei carrelli
- Codice termofornato vuoto: U05190702Q

pz	descrizione	art./mis.
6	Chiavi a bussola per viti con impronta XZN / 6L-8L-10L-10L1-12L-12L1	233 1/2 NXZN
1	Cassetta in ABS vuota - taglia S	606 S

LxPxH mm	à gr	Cod.	€
210x130x60	750	U02332512	133,00

1/2



233 1/2" NXZN/C8

Assortimento in cassetta di ABS con bussole per viti con impronta XZN (8 pz)

- Cassetta in ABS ad alta resistenza con sistema di chiusura rapida
- Il modulo interno è studiato per essere modulare con i cassetti dei carrelli
- Codice termofornato vuoto: U05190703Q

pz	descrizione	art./mis.
8	Chiavi a bussola per viti con impronta XZN/ 6-6L-8-8L-10-10L-12-12L	233 1/2 NXZN
1	Cassetta in ABS vuota - taglia S	606 S

LxPxH mm	à gr	Cod.	€
210x130x60	800	U02332511	152,00

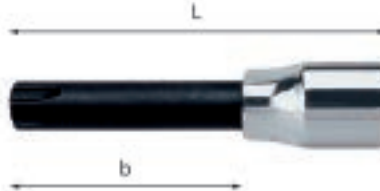

1/2

233 1/2" NS

ISO 1174-1

Chiavi a bussola per viti con impronta esascalata (RIBE)

- Acciaio speciale altamente legato al Cromo Molibdeno
- Esecuzione cromata con inserto brunito

n°	b mm	L mm	Cod.	€
7	24	60	U02332005	17,50
7L	64	100	U02332006	18,80
9L	64	100	U02332012	19,20
10	24	60	U02332014	20,10
10L	64	100	U02332015	21,20
12L	64	100	U02332018	21,90
14L	64	100	U02332021	24,20
16L	64	100	U02332024	25,60

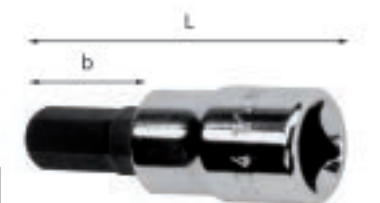

1/4

234 1/4" N

ISO 2936 ISO 1174-1

Chiavi a bussola per viti con esagono incassato

- Acciaio speciale altamente legato al Cromo Vanadio
- Esecuzione cromata con inserto fosfatato

n°xb mm	L mm	Cod.	€
2,5x14	33	U02340004	6,90
3x14	33	U02340008	6,90
4x14	33	U02340016	6,90
5x14	33	U02340024	6,90
6x14	33	U02340028	6,90
7x14	33	U02340032	6,90
8x14	33	U02340036	6,90

3/8

234 3/8" N

ISO 2936 ISO 1174-1

Chiavi a bussola per viti con esagono incassato

n°xb mm	L mm	Cod.	€
2,5x24	51	U02341004	10,60
3x24	51	U02341008	10,60
4x24	51	U02341016	10,60
5x24	51	U02341024	10,60
6x24	51	U02341028	10,60
7x24	51	U02341032	10,60
8x24	51	U02341036	10,60
10x24	51	U02341040	10,60

1/2

234 1/2" N

ISO 2936 ISO 1174-1

Chiavi a bussola per viti con esagono incassato

n°xb mm	L mm	Cod.	€
5x24	60	U02342004	11,40
5L2x144	180	U02342007	15,80
6x24	60	U02342008	11,40
6Lx64	100	U02342009	12,40
6L1x104	140	U02342010	15,10
6L2x184	220	U02342011	18,00
7x24	60	U02342012	11,40
7Lx64	100	U02342013	12,70
8x24	60	U02342016	11,40
8Lx64	100	U02342017	12,40
10x24	60	U02342022	11,40
10Lx104	140	U02342023	13,90
12x24	60	U02342027	12,50
12Lx64	100	U02342029	15,30
14x24	60	U02342033	12,50
17x24	60	U02342040	14,00
19x24	60	U02342048	16,40

3/8

234 3/8" N/S8

Serie di 8 chiavi a bussola per viti con esagono incassato

- Fornita con supporti in plastica 559 3/8" e guida in lamiera 559 B/250

pz	descrizione	art./mis.
8	Chiavi a bussola per viti con esagono incassato/2,5-3-4-5-6-7-8-10	234 3/8 N

à gr	Cod.	€
500	U02341510	96,00

1/2

234 1/2" N/S8

Serie di 8 chiavi a bussola per viti con esagono incassato

- Fornita con supporti in plastica 559 1/2" e guida in lamiera 559 B/250

pz	descrizione	art./mis.
8	Chiavi a bussola per viti con esagono incassato/5-6-7-8-10-12-14-17	234 1/2 N

à gr	Cod.	€
900	U02342510	107,00



1/2

234 1/2" N/C9

Assortimento in cassetta di ABS con bussole per viti con esagono incassato (9 pz)

- Cassetta in ABS ad alta resistenza con sistema di chiusura rapida
- Il modulo interno è studiato per essere modulare con i cassettei dei carrelli
- Codice termoformato vuoto: U05190701Q

pz	descrizione	art./mis.
9	Chiavi a bussola per viti con esagono incassato/ 5-6-7-8-10-12-14-17-19	234 1/2 N
1	Cassetta in ABS vuota - taglia S	606 S

LxPxH mm	kg	Cod.	€
210x130x60	1	U02342512	117,00



1/2

234 1/2" N/S8L

Serie di 8 chiavi a bussola lunghe per viti con esagono incassato

- Fornita con supporto in plastica 559 1/2" e guida in lamiera 559 B/250

pz	descrizione	art./mis.
8	Chiavi a bussola per viti con esagono incassato/5L2-6L-6L1-6L2-7L-8L-10L-12L	234 1/2 N

kg	Cod.	€
1,2	U02342511	127,00

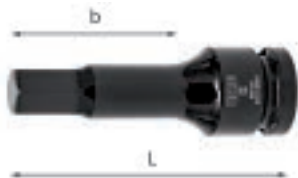

1/2

234 1/2" MN

ISO 1174-2

Chiavi a bussola macchina per viti con esagono incassato

- Acciaio speciale altamente legato al Cromo Molibdeno
- Esecuzione fosfatata
- Utilizzare la spina di tenuta 235 MCA/4 (U02350204Q) per le misure da 8÷19
- Utilizzare l'anello di sicurezza 235 MDA/4 (U02350224Q) per le misure da 8÷19

n°xb mm	L mm	Cod.	€
8x55	78	U02340713	13,40
10x55	78	U02340714	13,40
12x55	78	U02340715	14,00
14x55	78	U02340716	14,00
17x55	78	U02340717	14,30
19x55	78	U02340718	14,80



1/2

234 1/2" MN/C8

Assortimento in cassetta di ABS con bussole macchina per viti con esagono incassato (8 pz)

- Cassetta in ABS ad alta resistenza con sistema di chiusura rapida
- Il modulo interno è studiato per essere modulare con i cassettei dei carrelli
- Codice modulo in spugna vuoto: U05191025Q

pz	descrizione	art./mis.
8	Chiavi a bussola macchina per viti con esagono incassato/5-6-8-10-12-14-17-19	234 1/2 MN
1	Cassetta in ABS vuota - taglia M	606 M

LxPxH mm	Cod.	€
330x215x60	U02342513	123,00



3/4

234 3/4" N

ISO 2936 ISO 1174-1

Chiavi a bussola per viti con esagono incassato

- Acciaio speciale altamente legato al Cromo Vanadio
- Esecuzione cromata

n°xb mm	L mm	Cod.	€
14x15	74	U02343003	30,70
17x18	74	U02343010	30,00
19x23	74	U02343018	29,80
22x23	74	U02343025	31,70



1/4

235 1/4" EN

ISO 2725-2

Chiavi a bussola con bocca esagonale

- Acciaio speciale altamente legato al Cromo Molibdeno
- Esecuzione cromata

Ø mm	b mm	L mm	Cod.	€
4	6,9	22	U02350103	3,60
4,5	7,5	22	U02350104	3,60
5	8,2	22	U02350105	3,60
5,5	8,8	22	U02350106	3,60
6	9,4	22	U02350107	3,60
7	10,9	22	U02350108	3,60
8	11,9	22	U02350109	3,60
9	13,1	22	U02350110	3,60
10	14,6	22	U02350111	3,60
11	15,7	22	U02350112	3,60
12	16,9	22	U02350113	3,60
13	17,6	22	U02350114	3,60
14	18,6	22	U02350115	3,60

1/4

235 1/4" EPN

ISO 1174-1

Chiavi a bussola in pollici con bocca esagonale

- Acciaio speciale altamente legato al Cromo Molibdeno
- Esecuzione cromata

Ø"	b mm	L mm	Cod.	€
1/8	5,9	22	U02350151	3,95
5/32	6,9	22	U02350152	3,95
3/16	8	22	U02350153	3,95
7/32	9	22	U02350154	3,95
1/4	10,1	22	U02350155	3,95
9/32	10,9	22	U02350156	3,95
5/16	11,9	22	U02350157	3,95
11/32	13,1	22	U02350158	3,95
3/8	14,6	22	U02350159	3,95
7/16	15,7	22	U02350161	3,95
1/2	17,6	22	U02350162	3,95
9/16	18,6	22	U02350164	3,95



1/4

235 1/4" EL

ISO 2725-1

Chiavi a bussola lunghe con bocca esagonale

- Acciaio speciale altamente legato al Cromo Molibdeno
- Esecuzione cromata

Ø mm	b mm	L mm	Cod.	€
4	6,5	50	U02350532	8,85
4,5	7	50	U02350533	8,85
5	7,5	50	U02350534	8,85
5,5	8,5	50	U02350535	8,85
6	9,5	50	U02350536	8,85
7	10,5	50	U02350537	8,85
8	12	50	U02350538	8,85
9	13	50	U02350539	8,85
10	14	50	U02350540	8,95
11	16	50	U02350541	8,95
12	17	50	U02350542	9,25
13	17,5	50	U02350543	9,25
14	20	50	U02350544	9,85



1/4

235 1/4" EL/C10

Assortimento in cassetta di ABS con bussole lunghe esagonali (10 pz)

- Cassetta in ABS ad alta resistenza con sistema di chiusura rapida
- Il modulo interno è studiato per essere modulare con i cassettei dei carrelli
- Codice modulo termoformato vuoto: U05190705Q

pz	descrizione	art./mis.
10	Chiavi a bussola lunghe con bocca esagonale/ 5,5-6-7-8-9-10-11-12-13-14	235 1/4 EL
1	Cassetta in ABS vuota - taglia S	606 S

LxPxH mm	kg	Cod.	€
210x130x60	670	U02359221	95,00

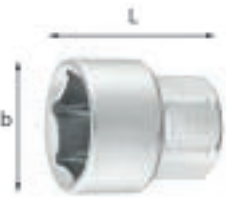

1/4

235 1/4" ERN



by FACOM

Chiavi a bussola ribassate con bocca esagonale

- Ideali per lavori in spazi ristretti
- Più compatte del 50% rispetto alle bussole standard da 1/4
- Utilizzabili con cricchetto 237 1/4 FK oppure con qualsiasi chiave con bocca poligonale da 11 mm
- Esecuzione satinata

Ø mm	b mm	L mm	Cod.	€
5,5	8,2	18	U02350707	3,60
6	9,2	18	U02350708	3,60
7	10,4	18	U02350709	3,60
8	11,5	18	U02350710	3,60
9	12,4	18	U02350711	3,60
10	13,8	18	U02350712	3,80
11	15,8	18	U02350713	3,80
12	16,8	18	U02350714	3,80
13	17,8	18	U02350715	3,80
14	19,8	18	U02350716	3,80



3/8

235 3/8"



ISO 2725-1

Chiavi a bussola con bocca poligonale

- Acciaio speciale altamente legato al Cromo Molibdeno
- Esecuzione cromata

Ø mm	b mm	L mm	Cod.	€
6	9,2	27	U02350001	6,15
7	10,5	27	U02350002	6,15
8	11,8	27	U02350003	6,15
9	13	27	U02350004	6,15
10	14,4	27	U02350005	6,15
11	15,6	27	U02350006	6,15
12	16,5	27	U02350007	6,15
13	18,4	30	U02350008	6,15
14	19,4	30	U02350009	6,15
15	20,7	30	U02350010	6,90
16	21,9	30	U02350011	7,15
17	23,3	30	U02350012	7,15
18	24,6	33	U02350013	7,15
19	25,9	33	U02350014	7,15
20	28,4	33	U02350118	7,35
21	29,6	33	U02350119	7,50
22	27,1	33	U02350015	8,15

3/8

235 3/8" P



ISO 1174-1

Chiavi a bussola in pollici con bocca poligonale

- Acciaio speciale altamente legato al Cromo Molibdeno
- Esecuzione cromata

Ø"	b mm	L mm	Cod.	€
1/4	10,5	27	U02350016	7,15
5/16	11,8	27	U02350017	7,15
3/8	14,4	27	U02350019	7,15
7/16	15,6	27	U02350020	7,15
1/2	18	30	U02350021	7,15
9/16	19,4	30	U02350022	7,15
5/8	21,9	30	U02350024	8,05
11/16	23,9	33	U02350025	8,05
3/4	25,9	33	U02350026	8,15
13/16	27,9	33	U02350027	8,80
7/8	29,6	33	U02350028	9,25



3/8

235 3/8" E



ISO 2725-1

Chiavi a bussola con bocca esagonale

- Acciaio speciale altamente legato al Cromo Molibdeno
- Esecuzione cromata

Ø mm	b mm	L mm	Cod.	€
6	9,2	27	U02350130	6,15
7	10,5	27	U02350131	6,15
8	11,8	27	U02350132	6,15
9	13	27	U02350133	6,15
10	14,4	27	U02350134	6,15
11	15,6	27	U02350135	6,15
12	16,5	27	U02350136	6,15
13	18,4	30	U02350137	6,15
14	19,4	30	U02350138	6,15
15	20,7	30	U02350139	6,90
16	21,9	30	U02350140	7,15
17	23,3	30	U02350141	7,15
18	24,6	33	U02350142	7,15
19	25,9	33	U02350143	7,15
20	27,1	33	U02350144	7,50
21	28,4	33	U02350145	7,65
22	29,6	33	U02350146	8,15



3/8

235 3/8" S17



Serie di 17 chiavi a bussola poligonali

- Fornita con supporti in plastica 559 3/8" e guide in lamiera 559 B/250

pz	descrizione	art./mis.
17	Chiavi a bussola con bocca poligonale/ 6-7-8-9-10-11-12-13-14-15-16-17-18-19-20-21-22	235 3/8

à gr	Cod.	€
900	U02350086	137,00

3/8

235 3/8" E/S17



Serie di 17 chiavi a bussola esagonali

- Fornita con supporti in plastica 559 3/8" e guide in lamiera 559 B/250

pz	descrizione	art./mis.
17	Chiavi a bussola con bocca esagonale/ 6-7-8-9-10-11-12-13-14-15-16-17-18-19-20-21-22	235 3/8 E

à gr	Cod.	€
900	U02350194	138,00



3/8

235 3/8" LN



ISO 2725-1

Chiavi a bussola lunghe con bocca poligonale

- Acciaio speciale altamente legato al Cromo Molibdeno
- Esecuzione cromata

Ø mm	b mm	L mm	Cod.	€
8	12	53	U02351206	12,20
9	13,1	53	U02351207	12,20
10	14,7	53	U02351208	12,20
11	16	53	U02351209	12,20
12	16,8	53	U02351210	12,20
13	18	53	U02351211	12,20
14	19,5	53	U02351212	12,20
15	20,4	53	U02351213	12,20
16	22	60	U02351214	13,60
17	23,3	60	U02351215	13,60
18	24,2	60	U02351216	14,00
19	25,5	60	U02351217	14,00
20	26,8	60	U02351218	14,30
21	27,7	60	U02351219	14,70
22	29,5	60	U02351220	15,00

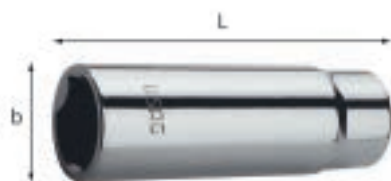

3/8

235 3/8" ELN



ISO 2725-1

Chiavi a bussola lunghe con bocca esagonale

- Acciaio speciale altamente legato al Cromo Molibdeno
- Esecuzione cromata

Ø mm	b mm	L mm	Cod.	€
8	12	53	U02351306	12,20
9	13,1	53	U02351307	12,20
10	14,7	53	U02351308	12,20
11	16	53	U02351309	12,20
12	16,8	53	U02351310	12,20
13	18	53	U02351311	12,20
14	19,5	53	U02351312	12,20
15	20,4	53	U02351313	12,20
16	22	60	U02351314	13,20
17	23,3	60	U02351315	13,20
18	24,2	60	U02351316	14,00
19	25,5	60	U02351317	14,50
20	26,8	60	U02351318	14,70
21	27,7	60	U02351319	14,70
22	29,5	60	U02351320	15,00



1/2

235 1/2" N

ISO 2725-1

Chiavi a bussola con bocca poligonale

- Acciaio speciale altamente legato al Cromo Molibdeno
- Esecuzione cromata

O mm	b mm	L mm	Cod.	€
8	13,1	36	U02352003	5,85
9	13,8	36	U02352004	5,85
10	15,3	36	U02352005	5,85
11	16,5	36	U02352006	5,85
12	17,8	36	U02352007	5,85
13	18,9	36	U02352008	6,40
14	20,2	36	U02352009	6,40
15	21,4	36	U02352010	6,85
16	22,6	36	U02352011	6,90
17	24,1	36	U02352012	7,05
18	25,4	36	U02352013	7,05
19	26,6	36	U02352014	7,05
20	27,4	36	U02352015	8,25
21	29,1	38	U02352016	8,25
22	30,4	38	U02352017	8,25
23	31,6	38	U02352018	9,10
24	32,7	38	U02352019	9,10
25	34,1	38	U02352020	9,35
26	35,4	38	U02352021	9,75
27	36,6	44	U02352022	9,75
28	37,9	44	U02352023	9,75
29	38,7	44	U02352024	10,30
30	40,4	44	U02352025	10,30
32	42,5	44	U02352027	10,60



1/2

235 1/2" N/SE15

Serie di 15 chiavi a bussola poligonali

pz	descrizione	art./mis.
15	Chiavi a bussola con bocca poligonale / 8-9-10-11-12-13-14-15-16-17-18-19-20-21-22	235 1/2 N

à Kg	Cod.	€
1	U02359215	102,00



1/2

235 1/2" N/SE23

Serie di 23 chiavi a bussola poligonali

pz	descrizione	art./mis.
23	Chiavi a bussola con bocca poligonale / 8-9-10-11-12-13-14-15-16-17-18-19-20-21-22-23-24-25-26-27-28-30-32	235 1/2 N

à Kg	Cod.	€
2,2	U02359217	179,00



1/2

235 1/2" N/G22

Assortimento in cassetta di ABS con bussolle poligonali (22 pz)

- Cassetta in ABS ad alta resistenza con sistema di chiusura rapida
- Il modulo interno è studiato per essere modulare con i cassettei dei carrelli
- Codice termoformato vuoto: U05190706Q

pz	descrizione	art./mis.
22	Chiavi a bussola con bocca poligonale / 8-9-10-11-12-13-14-15-16-17-18-19-21-22-23-24-26-27-28-29-30-32	235 1/2 N
1	Cassetta in ABS vuota - taglia M	606 M

LxPxH mm	à Kg	Cod.	€
330x215x60	2,8	U02359223	180,00



1/2

235 1/2" EN/G22

Assortimento in cassetta di ABS con bussolle esagonali (22 pz)

- Cassetta in ABS ad alta resistenza con sistema di chiusura rapida
- Il modulo interno è studiato per essere modulare con i cassettei dei carrelli
- Codice termoformato vuoto: U05190706Q

pz	descrizione	art./mis.
22	Chiavi a bussola con bocca esagonale / 8-9-10-11-12-13-14-15-16-17-18-19-21-22-23-24-26-27-28-29-30-32	235 1/2 EN
1	Cassetta in ABS vuota - taglia M	606 M

LxPxH mm	à Kg	Cod.	€
330x215x60	2,8	U02359222	182,00

1/2

235 1/2" PN

ISO 1174-1

Chiavi a bussola in pollici con bocca poligonale

- Acciaio speciale altamente legato al Cromo Molibdeno
- Esecuzione cromata

O"	b mm	L mm	Cod.	€
3/8	14,7	36	U02352053	6,95
7/16	16,5	36	U02352054	6,95
1/2	18,9	36	U02352055	6,95
9/16	20,2	36	U02352057	7,25
5/8	22,6	36	U02352059	7,55
11/16	24,6	36	U02352061	8,50
3/4	27	36	U02352062	8,50
13/16	28,6	38	U02352064	9,50
7/8	30,4	38	U02352065	9,50
15/16	32,7	38	U02352067	10,40
1	34,7	38	U02352068	11,00

235 1/2" PN

O"	b mm	L mm	Cod.	€
1 1/16	36,6	44	U02352069	11,00
1 1/8	38,7	44	U02352070	11,00
1 3/16	40,4	44	U02352071	11,90
1 1/4	42,5	44	U02352072	12,00



1/2

235 1/2" EN

ISO 2725-1

Chiavi a bussola con bocca esagonale

- Acciaio speciale altamente legato al Cromo Molibdeno
- Esecuzione cromata

O mm	b mm	L mm	Cod.	€
8	13,1	36	U02352103	6,05
9	13,8	36	U02352104	6,05
10	15,3	36	U02352105	6,05
11	16,5	36	U02352106	6,05
12	17,8	36	U02352107	6,05
13	18,9	36	U02352108	6,40
14	20,2	36	U02352109	6,40
15	21,4	36	U02352110	6,85
16	22,6	36	U02352111	6,90
17	24,1	36	U02352112	7,05
18	25,4	36	U02352113	7,05
19	26,6	36	U02352114	7,05
20	27,4	36	U02352115	8,25
21	29,1	38	U02352116	8,25
22	30,4	38	U02352117	8,25
23	31,6	38	U02352118	9,35
24	32,7	38	U02352119	9,35
25	34,1	38	U02352120	9,35
26	35,4	38	U02352121	9,75
27	36,6	44	U02352122	9,75
28	37,9	44	U02352123	9,75
29	38,7	44	U02352124	10,30
30	40,4	44	U02352125	10,30
32	42,5	44	U02352127	10,70



1/2

D 235 1/2" EN

ISO 2725-1

Chiavi a bussola con bocca esagonale

O mm	b mm	L mm	Cod.	€
8	13,1	36	U02352103D	6,40
9	13,8	36	U02352104D	6,40
10	15,3	36	U02352105D	6,40
11	16,5	36	U02352106D	6,40
12	17,8	36	U02352107D	6,40
13	18,9	36	U02352108D	6,80
14	20,2	36	U02352109D	6,80
15	21,4	36	U02352110D	7,25
16	22,6	36	U02352111D	7,30
17	24,1	36	U02352112D	7,45
18	25,4	36	U02352113D	7,45
19	26,6	36	U02352114D	7,45
20	27,4	36	U02352115D	8,75
21	29,1	38	U02352116D	8,75
22	30,4	38	U02352117D	8,75
23	31,6	38	U02352118D	9,90
24	32,7	38	U02352119D	9,90
25	34,1	38	U02352120D	9,90

D 235 1/2" EN

Ø mm	b mm	L mm	Cod.		€
26	35,4	38	U02352121D	5	10,40
27	36,6	44	U02352122D	5	10,40
28	37,9	44	U02352123D	5	10,40
29	38,7	44	U02352124D	5	10,90
30	40,4	44	U02352125D	5	10,90
32	42,5	44	U02352127D	5	11,40



1/2

235 1/2" EN/SE15

Serie di 15 chiavi a bussola esagonali

pz	descrizione	art./mis.
15	Chiavi a bussola con bocca esagonale / 8-9-10-11-12-13-14-15-16-17-18-19-20-21-22	235 1/2 EN

kg	Cod.		€
1	U02359205	1	103,00



1/2

235 1/2" EN/SE23

Serie di 23 chiavi a bussola esagonali

pz	descrizione	art./mis.
23	Chiavi a bussola con bocca esagonale / 8-9-10-11-12-13-14-15-16-17-18-19-20-21-22-23-24-25-26-27-28-30-32	235 1/2 EN

kg	Cod.		€
2,2	U02359207	1	181,00



1/2

235 1/2" N/S15

Serie di 15 chiavi a bussola poligonali

- Fornita con supporti in plastica 559 1/2" e guide in lamiera 559 B/250

pz	descrizione	art./mis.
15	Chiavi a bussola con bocca poligonale / 10-11-12-13-14-15-16-17-19-20-22-24-27-30-32	235 1/2 N

kg	Cod.		€
1,7	U02359225	1	137,00



1/2

235 1/2" EN/S15

Serie di 15 chiavi a bussola esagonali

- Fornita con supporti in plastica 559 1/2" e guide in lamiera 559 B/250

pz	descrizione	art./mis.
15	Chiavi a bussola con bocca esagonale / 10-11-12-13-14-15-16-17-19-20-22-24-27-30-32	235 1/2 EN

kg	Cod.		€
1,6	U02359220	1	138,00



1/2

235 1/2" LN

ISO 2725-1

Chiavi a bussola lunghe con bocca poligonale

- Acciaio speciale altamente legato al Cromo Molibdeno
- Esecuzione cromata

Ø mm	b mm	L mm	Cod.		€
10	15,5	79	U02352205	5	14,80
11	16,7	79	U02352206	5	14,80
12	18	79	U02352207	5	15,50
13	19,2	79	U02352208	5	15,50
14	20,5	79	U02352209	5	15,50
15	21	79	U02352210	5	15,50
16	22,5	79	U02352211	5	16,70
17	24	79	U02352212	5	16,70
18	25,3	79	U02352213	5	16,70
19	26,5	79	U02352214	5	16,70
21	27,8	79	U02352216	5	19,10
22	29,8	79	U02352217	5	19,10
24	31,8	79	U02352219	5	20,00
27	35,8	79	U02352222	5	21,00
30	39,8	79	U02352225	5	24,60
32	41,3	79	U02352227	5	25,40



1/2

235 1/2" LN/C10

Assortimento in cassetta di ABS con bussole lunghe poligonali (10 pz)

- Cassetta in ABS ad alta resistenza con sistema di chiusura rapida
- Il modulo interno è studiato per essere modulare con i cassetti dei carrelli
- Codice modulo termoformato vuoto: U05190829Q

pz	descrizione	art./mis.
10	Chiavi a bussola lunghe con bocca poligonale/ 10-12-13-14-15-16-17-19-21-22	235 1/2 LN
1	Cassetta in ABS vuota - taglia L	606 L

LxPxH mm	kg	Cod.		€
435x270x70	1,6	U02359274	1	176,00

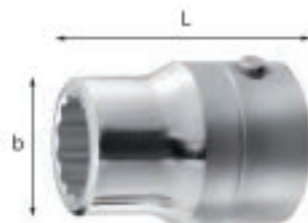

3/4

235 3/4" N

ISO 2725-1

Chiavi a bussola con bocca poligonale

- Acciaio speciale altamente legato al Cromo Vanadio
- Esecuzione cromata

Ø mm	b mm	L mm	Cod.		€
19	30,2	49	U02353004	4	14,30
21	31,9	49	U02353006	4	14,70
22	33,4	51	U02353007	4	14,80
23	36	53	U02353008	4	14,80
24	36	53	U02353009	4	14,80
26	39	53	U02353011	4	16,60
27	39,8	52,5	U02353012	4	16,60
28	41	53	U02353013	4	18,20
30	43	59	U02353015	4	18,20
32	46	59	U02353017	4	19,40
33	48	59	U02353018	2	19,90
34	48,5	59	U02353019	2	19,90
36	51	59	U02353021	2	20,20
38	54,3	67	U02353023	2	22,50
41	57,3	67	U02353025	2	24,80
46	63,5	75	U02353027	2	31,70
50	68,5	75	U02353029	2	37,10
55	74,8	75	U02353031	2	46,90

3/4

235 3/4" PN

ISO 1174-1

Chiavi a bussola in pollici con bocca poligonale

- Acciaio speciale altamente legato al Cromo Vanadio
- Esecuzione cromata

Ø"	b mm	L mm	Cod.		€
7/8	33,7	51	U02353054	1	16,40
15/16	36	51	U02353056	1	16,40
1	38	52,5	U02353057	1	18,10
1 1/16	39,8	52,5	U02353058	1	18,10
1 1/8	41,7	52,5	U02353059	1	17,90
1 1/4	46	59	U02353061	1	20,50
1 5/16	48,2	59	U02353063	1	20,50
1 3/8	50,2	59	U02353065	1	21,00
1 7/16	51	59	U02353066	1	21,40
1 1/2	54,3	67	U02353067	1	23,70
1 5/8	57,3	67	U02353071	1	26,00
1 11/16	60,7	67	U02353073	1	30,90
1 3/4	62,2	67	U02353074	1	32,70
1 13/16	63,5	75	U02353076	1	34,40
1 7/8	66,2	75	U02353077	1	36,00
2	68,5	75	U02353080	1	40,80



3/4

235 3/4" EN

ISO 2725-1

Chiavi a bussola con bocca esagonale

- Acciaio speciale altamente legato al Cromo Vanadio
- Esecuzione cromata

Ø mm	b mm	L mm	Cod.	€
19	30,2	49	U02353104	14,30
21	31,9	49	U02353106	14,30
22	33,4	51	U02353107	14,30
23	36	53	U02353108	14,30
24	36	53	U02353109	14,30
26	39	52,5	U02353111	16,30
27	39,8	53	U02353112	16,30
28	41	53	U02353113	17,90
29	42	52,5	U02353114	18,00
30	43	59	U02353115	18,20
32	46	59	U02353117	19,40
33	48	59	U02353118	19,40
34	48,5	59	U02353119	19,40
35	49,9	59	U02353120	19,80
36	51	59	U02353121	20,20
38	54,3	67	U02353123	22,50
40	55,9	66,9	U02353124	23,40
41	57,3	67	U02353125	24,80
42	59,4	66,9	U02353126	25,30
43	59,4	66,9	U02353134	29,20
44	61,9	66,9	U02353135	29,20
46	63,5	75	U02353127	31,70
50	68,5	75	U02353129	37,10
54	73,9	75	U02353130	45,50
55	74,8	75	U02353131	46,90



1

235 1" N

ISO 2725-1

Chiave a bussola con bocca poligonale (per Iveco)

- Acciaio speciale altamente legato al Cromo Vanadio
- Esecuzione cromata
- Ideale per applicazione su mozzu ruote IVECO

Ø mm	b mm	L mm	Cod.	€
65	89	92	U02354014	68,00

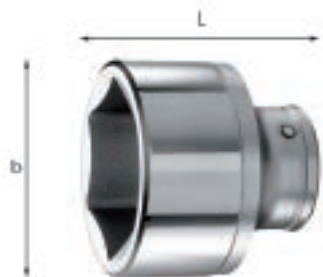

1

235 1" EN

ISO 2725-1

Chiavi a bussola con bocca esagonale

- Acciaio speciale altamente legato al Cromo Vanadio
- Esecuzione cromata

Ø mm	b mm	L mm	Cod.	€
41	57,5	74	U02354106	42,90

235 1" EN

Ø mm	b mm	L mm	Cod.	€
46	65	76	U02354108	43,10
50	70	80	U02354110	50,50
55	76	84	U02354112	54,50
60	83	87	U02354113	64,00
65	89	92	U02354114	68,00
70	95	96	U02354115	81,00
75	101	100	U02354116	89,00
80	108	106	U02354117	99,50

1

235 1" EPN

ISO 691 ISO 1174-1

Chiavi a bussola in pollici con bocca esagonale

- Acciaio speciale altamente legato al Cromo Vanadio
- Esecuzione cromata

Ø"	b mm	L mm	Cod.	€
1 7/8	67	80	U02354163	54,50
2	70	80	U02354166	55,00
2 3/16	75,5	84	U02354169	59,50
2 1/4	79	84	U02354170	68,00
2 3/8	82,5	87	U02354172	69,00
2 1/2	86	92	U02354174	72,50
2 5/8	90,5	92	U02354177	82,50
2 3/4	94	96	U02354180	84,00
3	104	100	U02354182	92,50
3 1/8	108	106	U02354184	102,00



1/4

235 1/4" TX

ISO 1174-1

Chiavi a bussola TORX®

- Acciaio speciale altamente legato al Cromo Molibdeno
- Esecuzione cromata

n°	b mm	L mm	Cod.	€
E4	5,5	25	U02350402	5,65
E5	7	25	U02350403	5,65
E6	8	25	U02350404	5,65
E7	9	25	U02350405	5,65
E8	9,8	25	U02350406	5,65
E10	12	25	U02350408	5,65

3/8

235 3/8" NTX

ISO 1174-1

Chiavi a bussola TORX®

- Acciaio speciale altamente legato al Cromo Molibdeno
- Esecuzione cromata

n°	b mm	L mm	Cod.	€
E4	5,5	32	U02351402	7,75
E5	7	32	U02351403	7,75
E6	8	32	U02351404	7,75
E7	9	32	U02351405	7,75
E8	10,5	32	U02351406	7,75
E10	14	32	U02351408	7,75
E12	16	32	U02351409	7,75
E14	18	32	U02351410	7,75
E16	20	32	U02351412	7,75



1/2

235 1/2" NTX

ISO 1174-1

Chiavi a bussola TORX®

- Acciaio speciale altamente legato al Cromo Molibdeno
- Esecuzione cromata

n°	b mm	L mm	Cod.	€
E10	14	38	U02352405	8,10
E12	16	38	U02352406	8,10
E14	18	38	U02352407	8,10
E16	20	38	U02352409	8,10
E18	22	38	U02352410	8,10
E20	24	38	U02352411	8,10
E24	28	38	U02352412	8,10

3/8

235 3/8" NTX/S8

Serie di 8 chiavi a bussola TORX®

- Fornita con supporti in plastica 559 3/8" e guida in lamiera 559 B/250

pz	descrizione	art./mis.
8	Chiavi a bussola TORX® / E5-E6-E7-E8-E10-E12-E14-E16	235 3/8 NTX

à gr	Cod.	€
300	U02359185	81,50

1/2

235 1/2" NTX/S7

Serie di 7 chiavi a bussola TORX®

- Fornita con supporti in plastica 559 1/2" e guida in lamiera 559 B/250

pz	descrizione	art./mis.
7	Chiavi a bussola TORX® / E10-E12-E14-E16-E18-E20-E24	235 1/2 NTX

à gr	Cod.	€
700	U02359260	67,50

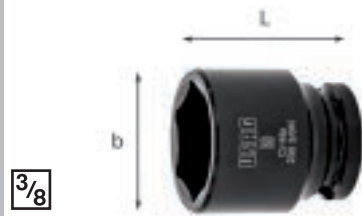

3/8

235 3/8" M

ISO 2725-2

Chiavi a bussola macchina con bocca esagonale

- Acciaio speciale altamente legato al Cromo Molibdeno
- Esecuzione fosfatata
- Utilizzare la spina di tenuta 235 MCA/1 (U02350201Q) per le misure da 6÷12 e la 235 MCA/2 (U02350202Q) per le misure da 13÷19
- Utilizzare l'anello di sicurezza 235 MDA/1 (U02350221Q) per le misure da 6÷12 e la 235 MDA/2 (U02350222Q) per le misure da 13÷19

Ø mm	b mm	L mm	Cod.	€
6	10	29,5	U02350101	10,00

235 3/8" M

O mm	b mm	L mm	Cod.		€
7	11,5	29,5	U02350102	1	10,00
8	13	29,5	U02356103	1	10,00
10	15	29,5	U02356105	1	10,00
11	17	29,5	U02356106	1	10,00
12	18	29,5	U02356107	1	10,00
13	19	29,5	U02356108	1	10,20
14	20	29,5	U02356109	1	10,20
15	22	29,5	U02356110	1	11,00
16	23,5	30	U02356111	1	11,00
17	25	30	U02356112	1	11,00
19	27	30	U02356114	1	11,50



1/2

235 1/2" M

ISO 2725-2

Chiavi a bussola macchina con bocca esagonale

- Acciaio speciale altamente legato al Cromo Molibdeno
- Esecuzione fosfatata
- Utilizzare la spina di tenuta 235 MCA/4 (U02350204Q) per le misure da 8÷21 e la 235 MCA/6 (U02350206Q) per le misure da 22÷36
- Utilizzare l'anello di sicurezza 235 MDA/4 (U02350224Q) per le misure da 8÷21 e la 235 MDA/6 (U02350226Q) per le misure da 22÷36

O mm	b mm	L mm	Cod.		€
8	14,5	38	U02350224	1	11,40
9	16	38	U02350225	1	11,40
10	17	38	U02350201	1	11,40
11	18	38	U02350202	1	11,40
12	19	38	U02350203	1	11,40
13	20	38	U02350204	1	11,40
14	21,5	38	U02350205	1	11,40
15	23	38	U02350206	1	12,50
16	25	38	U02350207	1	12,50
17	26	38	U02350208	1	12,50
18	27	38	U02350209	1	12,50
19	30	38	U02350210	1	12,50
20	30	38	U02350211	1	12,50
21	32	38	U02350212	1	13,70
22	32	38	U02350213	1	13,70
23	34	42	U02350214	1	13,70
24	36	42	U02350215	1	14,30
26	38	42	U02350217	1	14,30
27	40	46	U02350218	1	16,60
28	40	46	U02350219	1	16,60
29	42	46	U02350220	1	18,00
30	42	46	U02350221	1	18,00
32	44	46	U02350222	1	20,10
36	50	50	U02350223	1	24,80

1/2

235 1/2" M/S7

Serie di 7 chiavi a bussola macchina

- Fornita con supporti in plastica 559 1/2" e guida in lamiera 559 B/250

pz	descrizione	art./mis.
7	Chiavi a bussola macchina con bocca esagonale/10-13-17-19-22-24-27	235 1/2 M

kg	Cod.		€
1	U02359254	1	103,00



1/2

235 1/2" M/C7

Assortimento in cassetta di ABS con bussole macchina (7 pz)

- Cassetta in ABS ad alta resistenza con sistema di chiusura rapida
- Il modulo interno studiato per essere modulare con i cassettei dei carrelli
- Codice modulo in spugna bicolore vuoto: U05191026Q

pz	descrizione	art./mis.
7	Chiavi a bussola macchina con bocca esagonale/10-13-14-17-19-22-24	235 1/2 M
1	Cassetta in ABS vuota - taglia S	606 S

LxPxH mm	Cod.		€
210x130x60	U02359282	1	95,00



1/2

235 1/2" M/C16

Assortimento in cassetta modulare con bussole macchina esagonali (16 pezzi)

- Contenitore compatto in materiale plastico
- Maniglia ergonomica integrata
- Doppia clip di aggancio in metallo
- Codice cassetta vuota: U02359285Q

pz	descrizione	art./mis.
15	Chiavi a bussola macchina con bocca esagonale/ 10-12-13-14-15-16-17-18-19-21-22-24-27-30-32	235 1/2 M
2	Spine di tenuta	235 MCA/4-6
2	Anelli di sicurezza	235 MDA/4-6
1	Prolunga macchina	236 1/2 M/125

LxPxH mm	Cod.		€
375x186x80	U02359285	1	234,00

ISO 1174-2 ISO 691



25% DI LUNGHEZZA IN MENO
Stesse performance di una bussola standard 235 1/2 M.



1/2

235 1/2" M/C21

Assortimento in cassetta di ABS con bussole macchina (18 pz)

- Cassetta in ABS ad alta resistenza con sistema di chiusura rapida
- Il modulo interno è studiato per essere modulare con i cassettei dei carrelli
- Codice modulo in spugna vuoto: U05191034Q

pz	descrizione	art./mis.
12	Chiavi a bussola macchina con bocca esagonale/ 10-11-12-13-14-15-16-17-18-19-22-24	235 1/2 M
6	Chiavi a bussola macchina lunghe a parete sottile con bocca esagonale / 15-17-19-21-22-24	235 1/2 MLS
2	Spine di tenuta	235 MCA/4-6
2	Anelli di sicurezza	235 MDA/4-6
1	Cassetta in ABS vuota - taglia L	606 L

LxPxH mm	kg	Cod.		€
435x270x70	3	U02359281	1	314,00

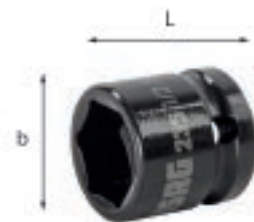

1/2

235 1/2" MB

Chiavi a bussola macchina ribassate con bocca esagonale

- 25% di lunghezza in meno rispetto a una bussola ribassata impact standard 235 1/2 M
- Acciaio speciale altamente legato al Cromo Molibdeno
- Esecuzione fosfatata
- Utilizzare la spina di tenuta 235 MCA/4 (U02350204Q) per le misure da 10÷16, la 235 MCA/5 (U02350205Q) per le misura 17 e la 235 MCA/6 (U02350206Q) da 18÷24
- Utilizzare l'anello di sicurezza 235 MDA/4 (U02350224Q) per le misure da 10÷16, la 235 MDA/5 (U02350225Q) da 17÷19 e la 235 MDA/6 (U02350226Q) da 21÷24

O mm	b mm	L mm	Cod.		€
10	17	28	U02350510	1	8,50
11	18	28	U02350511	1	8,50
12	19	28	U02350512	1	8,50
13	20	28	U02350513	1	8,50
14	22	28	U02350514	1	8,50
15	23	28	U02350515	1	9,40
16	24	28	U02350516	1	9,40
17	26	28	U02350517	1	9,40
18	28	28	U02350518	1	9,40
19	28	28	U02350519	1	9,40
21	30	28	U02350521	1	10,30
22	22	28	U02350522	1	10,30
24	34	28	U02350524	1	10,80



235 1/2" MB/S7

Serie di 7 chiavi a bussola macchina ribassate

- Fornita con supporti di plastica 559 1/2" e guida in lamiera 559 B/250

pz	descrizione	art./mis.
7	Chiavi a bussola macchina ribassate con bocca esagonale/10-13-17-19-21-22-24	235 1/2 MB

Cod.	€
U02350531	78,00



1/2

235 1/2" MB/C10

Assortimento in cassetta modulare con bussole macchina esagonali ribassate (10 pz)

- Contenitore compatto in materiale plastico
- Clip di aggancio in metallo
- Codice cassetta vuota: U02350530Q

pz	descrizione	art./mis.
10	Chiavi a bussola macchina ribassate con bocca esagonale/ 10-11-12-13-14-15-16-17-18-19	235 1/2 MB

LxPxH mm	Cod.	€
190x144x58	U02350530	91,50



3/4

235 3/4" M

ISO 2725-2

Chiavi a bussola macchina con bocca esagonale

- Acciaio speciale altamente legato al Cromo Molibdeno
- Esecuzione fosfatata
- Utilizzare la spina di tenuta 235 MCA/7 (U02350211Q) per le misure da 17÷32 e la 235 MCA/8 (U02350207Q) per le misure da 33÷60
- Utilizzare l'anello di sicurezza 235 MDA/7 (U02350231Q) per le misure da 17÷32 e la 235 MDA/8 (U02350227Q) per le misure da 33÷60

O mm	b mm	L mm	Cod.	€
17	28,5	50	U02350301	26,20
18	29,5	50	U02350302	26,20
19	30,5	50	U02350303	26,20
21	34,5	52	U02350305	26,20
22	35	52	U02350306	26,20
23	38	52	U02350307	26,80
24	38	52	U02350308	26,80
26	41	52	U02350310	26,80
27	41	52	U02350311	27,40
28	44	52	U02350312	27,40
30	46	52	U02350313	27,40

235 3/4" M

O mm	b mm	L mm	Cod.	€
32	48	52	U02350314	29,20
33	51	56	U02350324	29,20
34	51	56	U02350325	31,40
36	54	56	U02350315	31,40
38	56	56	U02350316	34,00
41	60	62	U02350317	38,90
46	67	63	U02350318	45,00
50	71	72	U02350319	51,50
55	82	74	U02350320	56,50
60	85	75	U02350321	65,00

3/4

235 3/4" M/C8

Assortimento in cassetta modulare con bussole macchina esagonali (8 pz)

- Contenitore compatto in materiale plastico
- Maniglia ergonomica integrata
- Doppia clip di aggancio in metallo
- Codice cassetta vuota: U02359286Q

pz	descrizione	art./mis.
8	Chiavi a bussola macchina con bocca esagonale/21-22-24-27-30-32-36-41	235 1/2 M

LxPxH mm	Cod.	€
375x186x80	U02359286	240,00

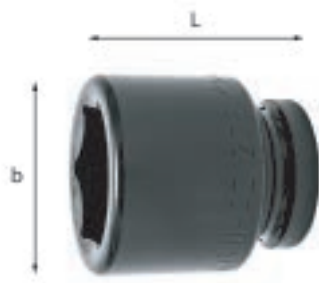

1

235 1" M

ISO 2725-2

Chiavi a bussola macchina con bocca esagonale

- Acciaio speciale altamente legato al Cromo Molibdeno
- Esecuzione fosfatata
- Utilizzare la spina di tenuta 235 MCA/9 (U02350208Q) per le misure da 22÷70
- Utilizzare l'anello di sicurezza 235 MDA/9 (U02350228Q) per le misure da 22÷70

O mm	b mm	L mm	Cod.	€
22	40	60	U02350972	41,60
24	42	60	U02350973	41,60
27	44	60	U02350974	41,60
30	48	63	U02350975	42,60
32	50	63	U02350976	42,60
33	52	63	U02350964	45,30
36	56	65	U02350977	44,20
41	63	70	U02350965	47,50
46	68	70	U02350966	51,50
50	73	75	U02350967	62,00
55	80	80	U02350968	68,00
60	87	82	U02350969	77,00
65	93	87	U02350970	91,50
70	99	94	U02350971	101,00

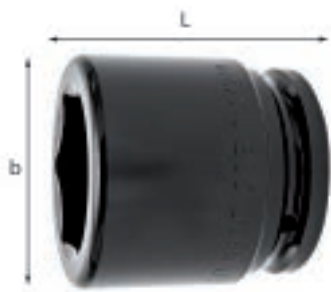

1 1/2

235 1 1/2" M

ISO 2725-2

Chiavi a bussola macchina con bocca esagonale

- Acciaio speciale altamente legato al Cromo Molibdeno
- Esecuzione fosfatata
- Utilizzare la spina di tenuta 235 MCA/10 (U02350209Q) per le misure da 55÷90 e la 235 MCA/11 (U02350210Q) per le misure da 95÷120
- Utilizzare l'anello di sicurezza 235 MDA/10 (U02350229Q) per le misure da 55÷90 e il 235 MDA/11 (U02350230Q) per le misure da 95÷120

O mm	b mm	L mm	Cod.	€
55	87	90	U02350872	163,00
60	94	92	U02350873	188,00
65	100	95	U02350874	217,00
70	106	100	U02350875	264,00
75	112	103	U02350876	320,00
80	119	110	U02350877	357,00
85	125	118	U02350878	404,00
90	130	118	U02350879	461,00
95	137	118	U02350937	509,00
100	144	125	U02350945	615,00
105	150	125	U02350946	673,00
110	156	125	U02350947	759,00
115	162	135	U02350948	834,00
120	169	135	U02350949	910,00



1 1/2

235 1 1/2" ML

ISO 2725-2

Chiavi a bussola macchina lunghe con bocca esagonale

- Acciaio speciale altamente legato al Cromo Molibdeno
- Esecuzione fosfatata
- Utilizzare la spina di tenuta 235 MCA/4 (U02350204Q) per le misure da 10÷21 e la 235 MCA/6 (U02350206Q) per le misure da 22÷27
- Utilizzare l'anello di sicurezza 235 MDA/4 (U02350224Q) per le misure da 10÷21 e la 235 MDA/6 (U02350226Q) per le misure da 22÷27

O mm	b mm	L mm	Cod.	€
10	17	82	U02350240	18,70
13	20	82	U02350241	18,70
14	21,5	82	U02350242	18,70
16	25	82	U02350243	22,00
17	26	82	U02350243	21,20
18	27	82	U02350279	22,70
19	30	82	U02350244	21,80
21	32	82	U02350248	21,80
22	32	82	U02350245	21,80
24	36	82	U02350246	24,80
27	40	82	U02350247	30,20



3/4

235 3/4" ML

ISO 2725-2

Chiavi a bussola macchina lunghe con bocca esagonale

- Acciaio speciale altamente legato al Cromo Molibdeno
- Esecuzione fosfatata
- Utilizzare la spina di tenuta 235 MCA/8 (U02350207Q)
- Utilizzare l'anello di sicurezza 235 MDA/8 (U02350227Q) per le misure da 22÷41

Ø mm	b mm	L mm	Cod.	€
22	35	85	U02350340	42,60
24	38	85	U02350341	42,60
27	41	85	U02350342	42,60
30	46	85	U02350343	44,50
32	48	85	U02350344	45,90
33	51	85	U02350347	48,20
36	54	85	U02350345	53,00
41	60	85	U02350346	62,00



1/2

235 1/2" MLS

ISO 691 ISO 1174-2

Chiavi a bussola macchina lunghe a parete sottile con bocca esagonale

- Acciaio speciale altamente legato al Cromo Molibdeno
- Esecuzione fosfatata
- Utilizzare la spina di tenuta 235 MCA/4 (U02350204Q) per le misure da 15 e la 235 MCA/6 (U02350206Q) per le misure da 17÷27
- Utilizzare l'anello di sicurezza 235 MDA/4 (U02350224Q) per la misura da 15 e la 235 MDA/6 (U02350226Q) per le misure da 17÷27

Ø mm	b mm	L mm	Cod.	€
15	22	85	U02350255	21,90
17	24	85	U02350256	22,60
19	26	85	U02350257	23,70
21	28	85	U02350258	23,40
22	30	85	U02350259	25,90
24	32	85	U02350260	28,30
27	36	85	U02350261	23,70

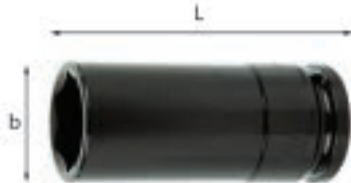

3/4

235 3/4" MLS

ISO 691 ISO 1174-2

Chiavi a bussola macchina lunghe a parete sottile con bocca esagonale

- Acciaio speciale altamente legato al Cromo Molibdeno
- Esecuzione fosfatata
- Utilizzare la spina di tenuta 235 MCA/8 (U02350207Q) per le misure da 22÷36
- Utilizzare l'anello di sicurezza 235 MDA/8 (U02350227Q) per le misure da 22÷36

Ø mm	b mm	L mm	Cod.	€
19	44	100	U02350269	46,20
22	33	100	U02350270	46,20
24	35	100	U02350271	46,20
27	39	100	U02350272	47,10
30	43	100	U02350273	48,30
32	45	100	U02350274	49,20
33	48	100	U02350275	54,00
36	51	100	U02350276	60,00

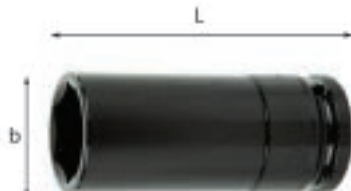

1

235 1" MLS

ISO 691 ISO 1174-2

Chiavi a bussola macchina lunghe a parete sottile con bocca esagonale

- Acciaio speciale altamente legato al Cromo Molibdeno
- Esecuzione fosfatata
- Utilizzare la spina di tenuta 235 MCA/9 (U02350208Q) per le misure da 27÷36
- Utilizzare l'anello di sicurezza 235 MDA/9 (U02350228Q) per le misure da 27÷36

Ø mm	b mm	L mm	Cod.	€
27	40	100	U02350280	71,00
30	46	100	U02350281	71,00
32	48	100	U02350282	71,00
33	50	100	U02350283	71,00
36	53	100	U02350284	88,00

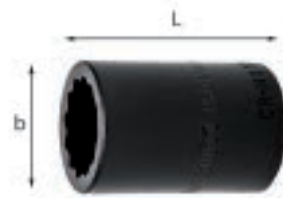

1/2

235 1/2" MN

by FACOM

Chiavi a bussola macchina con bocca poligonale

- Acciaio speciale altamente legato al Cromo Molibdeno
- Esecuzione fosfatata

Ø mm	b mm	L mm	Cod.	€
8	14,5	38	U02351008	11,50
9	15,6	38	U02351009	11,50
10	16,7	38	U02351010	11,50
11	18	38	U02351011	11,50
12	19	38	U02351012	11,50
13	20,2	38	U02351013	11,50
14	21,5	38	U02351014	11,50
15	23	38	U02351015	12,50
16	24,9	38	U02351016	12,50
17	25,9	38	U02351017	12,50
18	26,9	38	U02351018	12,50
19	29,9	38	U02351019	12,50
20	29,9	38	U02351020	12,50
21	31,7	38	U02351021	13,70
22	31,9	38	U02351022	13,70
23	33,9	42	U02351023	13,70
24	35,9	42	U02351024	14,30
26	37,9	42	U02351026	14,30
27	39,8	46	U02351027	16,60
28	39,8	46	U02351028	16,60
29	41,9	46	U02351029	18,00
30	41,9	46	U02351030	18,00
32	43,9	46	U02351032	20,10
34	45,8	46	U02351034	24,80
35	49,8	50	U02351035	24,80
36	49,8	50	U02351036	24,80



3/4

235 3/4" MN

ISO 2725-2 ISO 1711-2 ASME B107.3

Chiavi a bussola macchina con bocca poligonale

- Acciaio speciale altamente legato al Cromo Molibdeno
- Esecuzione fosfatata
- Utilizzare la spina di tenuta 235 MCA/7 (U02350211Q) per le misure da 17÷46
- Utilizzare l'anello di sicurezza 235 MDA/7 (U02350231Q) per le misure da 17÷46

Ø mm	b mm	L mm	Cod.	€
16	38	50	U02351116	26,20
17	30	50	U02351117	26,20
18	38	50	U02351118	26,20
19	32,5	50	U02351119	26,20
21	50	50	U02351120	26,20
22	36,5	50	U02351121	26,20
23	50	50	U02351122	26,80
24	50	50	U02351123	26,80
26	50	50	U02351124	26,80
27	50	50	U02351125	27,40
28	50	50	U02351128	27,40
29	50	50	U02351129	27,40
30	50	50	U02351130	27,40
32	50	50	U02351132	29,20
33	56	56	U02351133	29,20
34	56	56	U02351134	31,40
35	56	56	U02351135	31,40
36	56	56	U02351136	31,40
38	56	56	U02351138	34,00
41	62	62	U02351141	38,90
42	62	62	U02351142	45,00
46	63	63	U02351146	56,50



by **FRACOM**

Chiavi a bussola macchina lunghe con bocca poligonale

- Acciaio speciale altamente legato al Cromo Molibdeno
- Esecuzione fosfatata
- Utilizzare la spina di tenuta 235 MCA/7 (U02350211Q) per le misure da 17÷46
- Utilizzare l'anello di sicurezza 235 MDA/7 (U02350231Q) per le misure da 17÷46

Ø mm	b mm	L mm	Cod.	€
17	28,6	85	U02353217	34,10
19	30	85	U02353219	34,10
21	34,5	85	U02351221	34,30
22	35	85	U02351222	34,30
23	38	85	U02351223	34,80
24	38	85	U02351224	34,80
26	40,9	85	U02351226	34,80
27	40,9	85	U02351227	35,70
29	43,9	85	U02351229	35,70
30	45,7	85	U02351230	35,70
32	48	85	U02351232	38,00
33	50,7	85	U02351233	38,00
34	50,7	85	U02351234	40,70
35	51,7	85	U02351235	40,70
36	53,7	85	U02351236	40,70
38	53,7	85	U02351238	44,20
41	60	85	U02351241	50,50
42	62	85	U02351242	58,50
46	67	85	U02351246	74,00



by **FRACOM**

Chiavi a bussola macchina in pollici con bocca esagonale

- Acciaio speciale altamente legato al Cromo Molibdeno
- Esecuzione fosfatata
- Utilizzare la spina di tenuta 235 MCA/4 (U02350204Q) per le misure 3/8-7/16-1/2-9/16-5/8-11/16-3/4-13/16 e la 235 MCA/6 (U02350206Q) per le misure 7/8-15/16-1-1"1/16
- Utilizzare l'anello di sicurezza 235 MDA/4 (U02350224Q) per le misure 3/8-7/16-1/2-9/16-11/16-13/16 e la 235 MDA/6 (U02350226Q) per le misure 5/8-3/4-7/8-15/16-1-1"1/16

Ø"	b mm	L mm	Cod.	€
7/16	18	38	U02351041	14,00
1/2	21	38	U02351042	14,50
9/16	22	38	U02351043	14,50
5/8	24	38	U02351044	14,80
11/16	26	38	U02351045	16,30
3/4	28	38	U02351046	15,70
13/16	30	38	U02351047	16,90
1	36	42	U02351050	19,50



by **FRACOM**

Chiavi a bussola macchina in pollici con bocca esagonale

- Acciaio speciale altamente legato al Cromo Molibdeno
- Esecuzione fosfatata
- Utilizzare la spina di tenuta 235 MCA/7 (U02350211Q) per le misure da 3/4÷1"5/8
- Utilizzare l'anello di sicurezza 235 MDA/7 (U02350231Q) per le misure da 3/4÷1"5/8

Ø"	b mm	L mm	Cod.	€
3/4	29,5	50	U02351250	28,30
13/16	32	50	U02351251	28,50
7/8	34	50	U02351252	28,50
15/16	36	50	U02351253	30,30
1	38	52	U02351254	32,20
1 1/16	42	52	U02351255	34,30
1 1/8	42	52	U02351256	35,00
1 1/4	46	55	U02351257	36,70
1 5/16	48	57	U02351258	40,50
1 7/16	52	57	U02351259	43,60
1 1/2	56	57	U02351260	44,00
1 5/8	58	63	U02351261	48,60

Le chiavi a bussola macchina USAG sono prodotte secondo la normativa ISO 2725-2 e ISO 1174-2, in acciaio altamente legato per una superiore resistenza agli impatti, trattate termicamente e brinite.

	3/8"	1/2"	3/4"	1"	1 1/2"
ESAGONALE FEMMINA	235 M	235 M, 235 ML, 235 MP, 235 MB	235 M, 235 ML, 235 MP	235 M, 235 ML	235 M
ESAGONALE FEMMINA SOTTILE		235 MLS	235 MLS	235 MLS	
POLIGONALE FEMMINA		235 MN	235 MN, 235 MNL		
ESAGONALE MASCHIO		234 MN			
TORX® MASCHIO		233 MNTX	233 MSTX		
TORX® FEMMINA		235 MTX, 235 MTXL	235 MTX		
XZN MASCHIO		235 MXZN, 233 MXZNC	233 MSXZN		

NON TROVI LA BUSSOLA CHE STAI CERCANDO? NOI POSSIAMO REALIZZARLA!

Produciamo su richiesta bussole ed accessori anche a disegno.

Invia la tua richiesta all'indirizzo: prodotti.speciali@mygts.net





1/2

235 1/2" MTX **ISO 1174-2**

Chiavi a bussola macchina TORX®

- Acciaio speciale altamente legato al Cromo Molibdeno
- Esecuzione fosfatata
- Utilizzare la spina di tenuta 235 MCA/4 (U02350204Q) per le misure da E10÷E24
- Utilizzare l'anello di sicurezza 235 MDA/4 (U02350224Q) per le misure da E10÷E24

n°	b mm	L mm	Cod.		€
E10	13,2	38	U02350440	1	14,10
E12	14,6	38	U02350441	1	14,10
E14	16,5	38	U02350442	1	14,10
E16	19	38	U02350443	1	14,10
E18	21,5	38	U02350444	1	14,10
E20	23,5	38	U02350445	1	14,10
E24	28	45	U02350446	1	14,10



235 1/2" MTX/S7

Serie di 7 chiavi a bussola macchina TORX®

- Fornita con supporti in plastica 559 1/2" e guida in lamiera 559 B/250

pz	descrizione	art./mis.
7	Chiavi a bussola macchina TORX® / E10-E12-E14-E16-E18-E20-E24	235 1/2 MTX

kg	Cod.		€
1	U02359270	1	110,00

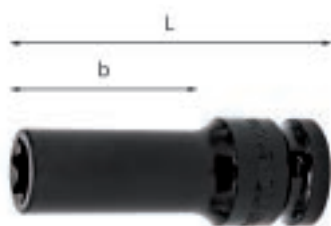

1/2

235 1/2" MTXL **by FAGOM**

Chiavi a bussola macchina lunghe TORX®

- Acciaio speciale altamente legato al Cromo Molibdeno
- Esecuzione fosfatata
- Utilizzare la spina di tenuta 235 MCA/4 (U02350204Q) per le misure da E10÷E24
- Utilizzare l'anello di sicurezza 235 MDA/4 (U02350224Q) per le misure da E10÷E24

n°	b mm	L mm	Cod.		€
E10	46,5	70	U02350450	1	16,90
E12	46,5	70	U02350451	1	16,90
E14	46,5	70	U02350452	1	16,90
E16	46,5	70	U02350453	1	18,30
E18	46,5	70	U02350454	1	18,30
E20	46,5	70	U02350455	1	19,10
E22	52	70	U02350456	1	19,90
E24	52	70	U02350457	1	19,90



3/4

235 3/4" MTX **by FAGOM**

Chiavi a bussola macchina lunghe TORX®

- Acciaio speciale altamente legato al Cromo Molibdeno
- Esecuzione fosfatata
- Utilizzare la spina di tenuta 235 MCA/8 (U02350207Q) per le misure da E18÷E24
- Utilizzare l'anello di sicurezza 235 MDA/8 (U02350227Q) per le misure da E18÷E24

n°	b mm	L mm	Cod.		€
E18	70	100	U02351270	1	43,00
E20	70	100	U02351271	1	43,00
E22	70	100	U02351272	1	43,00
E24	70	100	U02351273	1	43,00



235 MCA **UNI ISO 2725-2**

Spina di tenuta

n°	L mm	Ø mm	Cod.		€
1	14,8	2,5	U02350201Q	10	1,05
2	17,8	2,5	U02350202Q	10	1,05
3	19	2,5	U02350203Q	10	1,05
4	20	3	U02350204Q	10	1,05
5	22	3	U02350205Q	10	1,05
6	25	3	U02350206Q	10	1,05
7	31	4	U02350211Q	10	1,25
8	35	4	U02350207Q	10	1,45
9	45	5	U02350208Q	10	1,45
10	75	6	U02350209Q	10	2,45
11	84	6	U02350210Q	10	2,85



235 MDA **ISO 2725-2**

Anello di sicurezza

n°	Ø mm	b mm	Cod.		€
1	15	3,5	U02350221Q	10	0,50
2	18	3,5	U02350222Q	10	0,50
3	19	3,5	U02350223Q	10	0,50
4	20	4	U02350224Q	10	0,50
5	22	4	U02350225Q	10	0,50
6	25	4	U02350226Q	10	0,50
7	30	5	U02350231Q	10	0,70
8	36	5	U02350227Q	10	1,20
9	45	7	U02350228Q	10	0,70
10	74	10	U02350229Q	10	1,20
11	84	10	U02350230Q	10	1,20

1/4

236 1/4" TS **ISO 3316**

Prolunghe

- Acciaio speciale altamente legato al Cromo Vanadio
- Esecuzione cromata

L mm	Cod.		€
50	U02360801	5	7,80
100	U02360802	5	8,05
150	U02360803	5	8,80

3/8

236 3/8" TS **ISO 3316**

Prolunghe

- Acciaio speciale altamente legato al Cromo Vanadio
- Esecuzione cromata

L mm	Cod.		€
75	U02360000	5	9,30
125	U02360001	5	10,10
250	U02360002	5	13,80

1/2

236 1/2" TS **ISO 3316**

Prolunghe

- Acciaio speciale altamente legato al Cromo Vanadio
- Esecuzione cromata

L mm	Cod.		€
75	U02360300	5	10,50
125	U02360201	5	12,00
250	U02360202	5	15,60

3/4

236 3/4" TS **ISO 3316**

Prolunghe

- Acciaio speciale altamente legato al Cromo Vanadio
- Esecuzione cromata

L mm	Cod.		€
100	U02360400	5	29,60
200	U02360401	5	30,20
400	U02360402	5	41,60

1

236 1" TS **ISO 3316**

Prolunghe

- Acciaio speciale altamente legato al Cromo Vanadio
- Esecuzione cromata

L mm	Cod.		€
200	U02360601	1	47,50
415	U02360602	1	68,00



3/8

236 3/8" TS **ISO 1174-1**

Prolunghe angolari

- Modello con quadro maschio di attacco che permette inclinazioni fino a 8° rispetto all'asse della bussola
- Acciaio speciale altamente legato al Cromo Molibdeno
- Esecuzione cromata

L mm	Cod.		€
75	U02360009	1	12,20
125	U02360007	1	15,20
250	U02360011	1	22,70

1/2

236 1/2" TS

ISO 1174-1

Prolunghe angolari

- Modello con quadro maschio di attacco che permette inclinazioni fino a 8° rispetto all'asse della bussola
- Acciaio speciale altamente legato al Cromo Molibdeno
- Esecuzione cromata

L mm	Cod.		€
75	U02360015	1	14,00
125	U02360017	1	18,70
250	U02360018	1	27,50

1/4

236 1/4" SN

ISO 1174-1

Prolunga flessibile

- Torsione massima ammissibile 2,8 Nm
- Acciaio speciale altamente legato al Cromo Vanadio
- Stelo flessibile che consente di operare su bulloni di difficile accesso
- Esecuzione cromata

L mm	Cod.		€
150	U02360806	1	26,70

1/4

236 K 1/4"

ISO 1174-1

Prolunga a catena in alluminio per bussole

- Ideale per lavorare in spazi ristretti
- In presenza di ostacoli, consente di utilizzare un cricchetto manuale o un avvitatore ad impulsi con maggior spazio di manovra
- Se utilizzato con cricchetto manuale, moltiplica i giri in uscita per 1,5 volte
- Se utilizzato con avvitatore ad impulsi, la frequenza degli impulsi al minuto aumenta del 20%
- Coppia massima quadro di manovra: 62 Nm
- Corpo in alluminio

LxH mm	g	Cod.		€
260x27	300	U02360698	1	89,00

1/2

236 K 1/2"

ISO 1174-1

Prolunga a catena in alluminio per bussole

- Ideale per lavorare in spazi ristretti
- In presenza di ostacoli, consente di utilizzare un cricchetto manuale o un avvitatore ad impulsi con maggior spazio di manovra
- Se utilizzato con cricchetto manuale, moltiplica i giri in uscita per 1,6 volte
- Se utilizzato con avvitatore ad impulsi, la frequenza degli impulsi al minuto aumenta del 20%
- Coppia massima quadro di manovra: 512 Nm
- Corpo in alluminio

LxH mm	g	Cod.		€
340x39	1,1	U02360700	1	118,00

1/2

236 K/C13**Assortimento in cassetta di ABS con prolunga a catena e bussole macchina (13 pz)**

- Cassetta in ABS ad alta resistenza con sistema di chiusura rapida
- Il modulo interno è studiato per essere modulare con i cassettei dei carrelli
- Codice modulo in spugna vuota: U05190236Q

pz	descrizione	art./mis.
12	Chiavi a bussola macchina con bocca esagonale/ 10-11-12-13-14-15-16-17-18-19-22-24	235 1/2 M
1	Prolunga a catena in alluminio per bussole	236 K 1/2
1	Cassetta in ABS vuota - taglia L	606 L

LxPxH mm	g	Cod.		€
435x270x70	3	U02360852	1	283,00

236 K per bussole**236 KE per inserti**

MASSIMA ACCESSIBILITÀ
DIMENSIONI TESTA COME UN
CRICCHETTO*.

**39 mm**

*Confronto con cricchetto da 1/2".

MINIMO INGOMBRO
INNESTO DIRETTO PER INSERTI
MACCHINA.



Anello di tenuta in acciaio integrato.

UTILIZZABILI CON CRICCHETTO O AVVITATORE

1/2

236 K/C20**Assortimento in cassetta di ABS con prolunga a catena e bussole esagonali (20 pz)**

- Cassetta in ABS ad alta resistenza con sistema di chiusura rapida
- Il modulo interno è studiato per essere modulare con i cassettei dei carrelli
- Codice modulo in spugna vuota: U05190239Q

pz	descrizione	art./mis.
16	Chiavi a bussola con bocca esagonale/ 10-11-12-13-14-15-16-17-18-19-21-22-24-27-30-32	235 1/2 EN
1	Prolunga	236 1/2/125
1	Prolunga a catena in alluminio per bussole	236 K 1/2
1	Cricchetto reversibile certificato IP51	237 A 1/2
1	Snodo cardanico	241 1/2
1	Cassetta in ABS vuota - taglia L	606 L

LxPxH mm	g	Cod.		€
435x270x70	4	U02360851	1	344,00

1/2

236 KE 1/2"**Prolunga a catena portainseriti in alluminio**

- Attacco esagonale per inserti macchina
- Utilizzare inserti macchina con attacco esagonale da 1/2 (gamma USAG 687)
- Anello in acciaio integrato nell'attacco esagonale per una maggiore tenuta degli inserti durante l'utilizzo
- Ideale per lavorare in spazi ristretti (ad esempio per lavori su tensionatori, pulegge, alternatori)
- In presenza di ostacoli, consente di utilizzare un cricchetto manuale o un avvitatore ad impulsi con maggior spazio di manovra
- Se utilizzato con cricchetto manuale, moltiplica i giri in uscita per 1,6 volte
- Se utilizzato con avvitatore ad impulsi, la frequenza degli impulsi al minuto aumenta del 20%
- Corpo in alluminio

LxH mm	g	Cod.		€
340x24	1,1	U02360705	1	118,00

1/4

**236 KE 1/4"****Prolunga a catena portainseri in alluminio**

- Attacco esagonale per inserti
- Utilizzare inserti macchina con attacco esagonale da 1/4 (gamma USAG 660)
- Anello in acciaio integrato nell'attacco esagonale per una maggiore tenuta degli inserti durante l'utilizzo
- Ideale per lavorare in spazi ristretti
- In presenza di ostacoli, consente di utilizzare un cricchetto manuale o un avvitatore ad impulsi con maggior spazio di manovra
- Se utilizzato con cricchetto manuale, moltiplica i giri in uscita per 1,6 volte
- Se utilizzato con avvitatore ad impulsi, la frequenza degli impulsi al minuto aumenta del 20%
- Corpo in alluminio



LxH mm	g	Cod.	€
260x19	300	U02360710	89,00

1/2

236 KE/C18**Assortimento in cassetta di ABS con prolunga a catena e inserti macchina (18 pz)**

- Cassetta in ABS ad alta resistenza con sistema di chiusura rapida
- Il modulo interno è studiato per essere modulare con i cassetti dei carrelli
- Codice modulo in spugna vuota: U05191036Q

pz	descrizione	art./mis.
1	Prolunga a catena portainseri in alluminio	236 KE 1/2
8	Inserti macchina per viti con esagono incassato - attacco 1/2" / 5-6-8-10-12-14-17-19	687 E
9	Inserti macchina per viti con impronta TORX® - attacco 1/2" / T25-T27-T30-T40-T45-T50-T55-T60-T70	687 TX
1	Cassetta in ABS vuota - taglia L	606 L

LxPxH mm	Cod.	€
435x270x70	U02360890	409,00



1/2

236 KE/C22**Assortimento in cassetta modulare con bussole macchina esagonali ribassate, prolunga a catena e inserti (23 pz)**

- Contenitore in materiale plastico
- Maniglia ergonomica integrata
- Doppia clip di aggancio in metallo
- Codice cassetta vuota: U02360900Q

pz	descrizione	art./mis.
7	Chiavi a bussola macchina ribassate con bocca esagonale / 13-14-15-16-17-18-19	235 1/2 MB
1	Prolunga a catena portainseri in alluminio	236 KE 1/2
1	Adattatore per bussola macchina	236 KEADP
6	Inserti macchina per viti con esagono incassato - attacco 1/2" / 5-6-8-10-12-14	687 E
7	Inserti macchina per viti con impronta TORX® - attacco 1/2" / T25-T27-T30-T40-T45-T50-T55	687 TX

LxPxH mm	Cod.	€
415x283x92	U02360900	387,00

1/2

236 KEADP**Adattatore per bussola macchina**

- Da utilizzare con prolunga a catena 236 KE 1/2

L mm	Cod.	€
39	U02360901	12,80

3/8

236 3/8" M**Prolunghe macchina**

- Acciaio speciale altamente legato al Cromo Molibdeno
- Esecuzione fosfatata
- Utilizzare la spina di tenuta 235 MCA/1 (U02350201Q)
- Utilizzare l'anello di sicurezza 235 MDA/1 (U02350221Q)

L mm	Cod.	€
75	U02360101	17,00
150	U02360104	24,10

1/2

236 1/2" M**Prolunghe macchina**

- Acciaio speciale altamente legato al Cromo Molibdeno
- Esecuzione fosfatata
- Utilizzare la spina di tenuta 235 MCA/4 (U02350204Q)
- Utilizzare l'anello di sicurezza 235 MDA/4 (U02350224Q)

L mm	Cod.	€
75	U02360102	20,30
125	U02360306	22,40
250	U02360310	25,90

3/4

236 3/4" M

ISO 1174-2

Prolunga macchina

- Acciaio speciale altamente legato al Cromo Molibdeno
- Esecuzione fosfatata
- Utilizzare la spina di tenuta 235 MCA/7 (U02350211Q) per le misure da 175 e 330 mm e 235 MCA/8 (U02350207Q) per la 250 mm
- Utilizzare l'anello di sicurezza 235 MDA/7 (U02350231Q) per le misure da 175 e 330 mm e 235 MDA/8 (U02350227Q) per la 250 mm

L mm	Cod.	€
175	U02360410	37,80
250	U02360406	44,00
330	U02360420	47,20

1

236 1" M

ISO 1174-2

Prolunga macchina

- Acciaio speciale altamente legato al Cromo Molibdeno
- Esecuzione fosfatata
- Utilizzare la spina di tenuta 235 MCA/9 (U02350208Q)
- Utilizzare l'anello di sicurezza 235 MDA/9 (U02350228Q)

L mm	Cod.	€
125	U02360606	54,00
200	U02360607	66,00
330	U02360605	83,50

1/4

237 A 1/4"

ISO 3315

Cricchetto reversibile certificato IP51

- Modello a 72 denti con angolo di ripresa di soli 5°
- Sistema di inversione a ghiera
- Meccanismo sigillato con certificazione IP51
- Resistenza superiore ai cricchetti standard, grazie al nuovo nottolino brevettato
- Corpo in acciaio forgiato con sezione a "doppia T": leggerezza e resistenza alla flessione
- Impugnatura bimateriale conica per garantire una presa perfetta e sicura
- Asola di aggancio sull'impugnatura per appendere il cricchetto ad un pannello portautensili
- Esecuzione cromata

L mm	b mm	Cod.	€
120	24,3	U02370102	36,70

1/4

D 237 A 1/4"

ISO 3315

Cricchetto reversibile

L mm	b mm	Cod.	€
120	24,3	U02370102D	38,90

3/8**237 A 3/8"**

ISO 3315

Cricchetto reversibile certificato IP51

L mm	b mm	Cod.	€
180	29,7	U02370104	42,90

1/2**237 A 1/2"**

ISO 3315

Cricchetto reversibile certificato IP51

L mm	b mm	Cod.	€
260	38,4	U02370106	49,00

**1/2****D 237 A 1/2"**

ISO 3315

Cricchetto reversibile certificato IP51

L mm	b mm	Cod.	€
260	38,4	U02370106D	52,00

**3/4****237 A 3/4"**

ISO 3315

Cricchetto reversibile

- Modello a 72 denti con angolo di ripresa di soli 5° per operare in spazi ristretti
- Sistema di inversione a ghiera
- Impugnatura ergonomica in materiale plastico bicomponente
- Corpo in acciaio speciale altamente legato al Cromo Vanadio
- Esecuzione cromata

L mm	b mm	Cod.	€
515	60	U02370008	127,00

**237 AR 3/4"****Kit di ricambio**

- Per cricchetti 237 A 3/4"

Kg	Cod.	€
1	U02370125Q	8,75

**1/4****237 1/4" AK**

ISO 3315

Cricchetto con impugnatura rotante

- Modello a 60 denti con angolo di ripresa di soli 6° per operare in spazi ristretti
- Sistema di inversione a ghiera sulla testa del cricchetto
- Pulsante di rilascio della bussola
- Impugnatura bicomponente
- Sistema di utilizzo con impugnatura rotante per una massima accessibilità



L mm	b mm	Cod.	€
120	22,4	U02370003	53,50

**1/2****237 1/2" AK**

ISO 3315

Cricchetto reversibile con impugnatura rotante

- Meccanismo a 60 denti con angolo di ripresa di soli 6°
- Sistema di inversione a ghiera sulla testa del cricchetto
- Pulsante di rilascio della bussola
- Impugnatura bicomponente
- Sistema di utilizzo con impugnatura rotante per una massima accessibilità



L mm	b mm	Cod.	€
260	41	U02370009	87,50

1/4**237 B 1/4"**

ISO 3315

Cricchetto reversibile con meccanismo sigillato

- Modello a 72 denti con angolo di ripresa di soli 5°
- Meccanismo sigillato grazie alla testa in acciaio forgiata in un corpo unico
- Inversione a leva utilizzabile con una sola mano
- Utilizzabile con due mani durante la manovra, tenendo premuto il cricchetto contro la vite
- Corpo in acciaio forgiato con sezione a "doppia T": leggerezza e resistenza alla flessione
- Impugnatura bicomponente conica per garantire una presa perfetta e sicura
- Asola di aggancio sull'impugnatura per appendere il cricchetto ad un pannello portautensili
- Esecuzione cromata



L mm	b mm	Cod.	€
120	22	U02370112	43,70

**237 A****Cricchetto reversibile**

YouTube

**Certificato IP51**

Meccanismo della testa protetto da polvere e acqua.

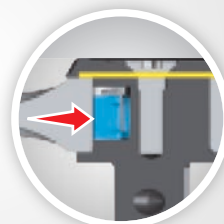
**Meccanismo interno brevettato**

Dura più a lungo di qualsiasi altro cricchetto.

**Spessore testa ridotto**

Il migliore per accessibilità.

3/8**237 B 3/8"**

ISO 3315

Cricchetto reversibile con meccanismo sigillato

L mm	b mm	Cod.		€
210	29	U02370114	1	51,50

1/2**237 B 1/2"**

ISO 3315

Cricchetto reversibile con meccanismo sigillato

L mm	b mm	Cod.		€
260	38	U02370116	1	61,00

**3/4****237 B 3/4"**

ISO 3315

Cricchetto reversibile con meccanismo sigillato 120 denti

- Modello a 120 denti con angolo di ripresa di soli 3°
- Meccanismo sigillato grazie alla testa in acciaio forgiata in un corpo unico
- Inversione a leva utilizzabile con una sola mano
- Utilizzabile con due mani durante la manovra, tenendo premuto il cricchetto contro la vite
- Corpo in acciaio forgiato con sezione a "doppia T": leggerezza e resistenza alla flessione
- Impugnatura bimatereale conica per garantire una presa perfetta e sicura
- Asola di aggancio sull'impugnatura per appendere il cricchetto ad un pannello portautensili
- Esecuzione cromata

L mm	b mm	Cod.		€
510	60	U02370119	1	143,00

**1/4****237 1/4" BP**

ISO 3315

Cricchetto con sistema di trattenimento bussola

- Meccanismo a 72 denti con angolo di ripresa di soli 5°
- Sistema di inversione a leva sulla testa del cricchetto
- Pulsante di rilascio della bussola
- Impugnatura conica bimatereale per garantire una presa confortevole e sicura
- Meccanismo sigillato
- Corpo in acciaio forgiato con sezione a "doppia T": leggerezza e resistenza alla flessione
- Asola di aggancio sull'impugnatura per appendere il cricchetto ad un pannello portautensili
- Esecuzione cromata



L mm	b mm	Cod.		€
120	22	U02370122	1	47,20

1/2**237 1/2" BP**

ISO 3315

Cricchetto con sistema di trattenimento bussola

L mm	b mm	Cod.		€
260	38	U02370126	1	65,50

**1/4****237 C 1/4"**

ISO 3315

Cricchetto reversibile

- Modello a 72 denti con angolo di ripresa di soli 5°
- Sistema di inversione a ghiera
- Corpo in acciaio forgiato con sezione a "doppia T": leggerezza e resistenza alla flessione
- Impugnatura ergonomica in ABS ad alta resistenza
- Asola di aggancio sull'impugnatura per appendere il cricchetto ad un pannello portautensili
- Esecuzione cromata satinata

L mm	b mm	Cod.		€
120	24,3	U02370132	1	29,40

1/2**237 C 1/2"**

ISO 3315

Cricchetto reversibile

L mm	b mm	Cod.		€
260	38,4	U02370136	1	39,20

**1/4****237 D 1/4"**

ISO 3315

Cricchetto con quadro di manovra scorrevole

- Modello a 60 denti con angolo di ripresa di soli 6°
- Sistema di inversione con scorrimento del quadro di manovra
- Premendo il quadro e ruotando di 180° si può cambiare il senso di manovra
- Corpo in acciaio forgiato con sezione a "doppia T": leggerezza e resistenza alla flessione
- Impugnatura bimatereale conica per garantire una presa perfetta e sicura
- Asola di aggancio sull'impugnatura per appendere il cricchetto ad un pannello portautensili
- Esecuzione cromata

L mm	b mm	Cod.		€
121	24	U02370053	1	45,00

3/8**237 D 3/8"**

ISO 3315

Cricchetto con quadro di manovra scorrevole

L mm	b mm	Cod.		€
201	32	U02370055	1	55,50

1/2**237 D 1/2"**

ISO 3315

Cricchetto con quadro di manovra scorrevole

L mm	b mm	Cod.		€
262	41	U02370057	1	64,00

**3/4****237 D 3/4"**

ISO 3315

Cricchetto semplice con quadro di manovra scorrevole

- Modello a 60 denti con angolo di ripresa di soli 6° per operare in spazi ristretti
- Impugnatura ergonomica in materiale plastico bicomponente
- Corpo in acciaio speciale altamente legato al Cromo Vanadio
- Esecuzione cromata

L mm	b mm	Cod.		€
515	60	U02370058	1	124,00

**3/8****237 E 3/8"**

ISO 3315

Cricchetto con attacco quadro femmina

- Modello a 60 denti con angolo di ripresa di soli 6°
- Corpo in acciaio forgiato con sezione a "doppia T": leggerezza e resistenza alla flessione
- Impugnatura bimatereale conica per garantire una presa perfetta e sicura
- Asola di aggancio sull'impugnatura per appendere il cricchetto ad un pannello portautensili
- Esecuzione cromata

L mm	b mm	Cod.		€
200	32	U02370045	1	45,00

**1/2****237 E 1/2"**

ISO 3315

Cricchetto con attacco quadro femmina

L mm	b mm	Cod.		€
262	41	U02370047	1	54,50

**3/4****237 E 3/4"**

ISO 3315

Cricchetto semplice con attacco quadro femmina

- Modello a 60 denti con angolo di ripresa di soli 6° per operare in spazi ristretti
- Impugnatura ergonomica in materiale plastico bicomponente
- Corpo in acciaio speciale altamente legato al Cromo Vanadio
- Esecuzione cromata

L mm	b mm	Cod.		€
515	60	U02370048	1	111,00

1/4

237 DRA 1/4"**Kit di ricambio**

- Per cricchetti 237 1/4" D

à Kg	Cod.	€
1	U02370042Q	6,95

3/8

237 DRA 3/8"**Kit di ricambio**

- Per cricchetti 237 D 3/8" 237 E 3/8"

à Kg	Cod.	€
1	U02370043Q	8,05

1/2

237 DRA 1/2"**Kit di ricambio**

- Per cricchetti 237 D 1/2" e 237 E 1/2"

à Kg	Cod.	€
1	U02370044Q	8,15

3/4

237 DRA 3/4"**Kit di ricambio**

- Per cricchetti 237 D 3/4" e 237 E 3/4"

à Kg	Cod.	€
1	U02370045Q	10,10

3/8

237 DRB 3/8"**Ricambio quadro d'attacco**

- Per cricchetti 237 D 3/8" e 237 E 3/8"

à gr	Cod.	€
19	U02370053Q	8,45

1/2

237 DRB 1/2"**Ricambio quadro d'attacco**

- Per cricchetti 237 D 1/2" e 237 E 1/2"

à gr	Cod.	€
44	U02370054Q	7,85

3/4

237 DRB 3/4"**Ricambio quadro d'attacco**

- Per cricchetti 237 D 3/4" e 237 E 3/4"

à gr	Cod.	€
137	U02370055Q	12,70

1/2

237 FB 1/2"

ISO 1174-1

Cricchetto telescopico con testa snodata

- Allungabile fino al 70% in più di un cricchetto standard
- Sistema di regolazione della lunghezza sull'impugnatura
- Testa snodata a 180°
- Modello a 72 denti con angolo di ripresa di 5°
- Sistema di inversione con leva integrata
- Meccanismo sigillato
- Pulsante di rilascio della bussola
- Impugnatura bimatrimiale conica
- Asola di aggancio sull'impugnatura
- Esecuzione cromata

L max mm	L min mm	b mm	à gr	Cod.	€
437	304	38	830	U02370070	104,00

**237 1/4" FK****Cricchetto snodato per bussole ribassate**

- Presente all'interno del kit 610 1/4 EFK
- Testa snodata con movimento di 180°
- Leva di inversione integrata
- Bocca poligonale da 11 mm con anello di trattenuta delle bussole ribassate

L mm	a mm	Cod.	€
115	22	U02370061	30,20



1/4

237 JA 1/4"

ISO 3315

Cricchetto reversibile

- Modello a 72 denti con angolo di ripresa di soli 5°
- Sistema di inversione a ghiera
- Corpo interamente in acciaio forgiato con impugnatura ricavata da stampo
- Esecuzione cromata satinata

L mm	a mm	Cod.	€
145	24,5	U02370142	42,20

1/2

237 JA 1/2"

ISO 3315

Cricchetto reversibile

L mm	a mm	Cod.	€
246	38,5	U02370146	56,50

1/4

237 JR 1/4"**Ricambio meccanismo cricchetto**

- Per il cricchetto da 1/4 contenuto nei kit 601 1/4 J34, 601 1/4-1/2 J82, 601 1/4-1/2 J100 e 002 JMA, 002 JTMA, 002 JMP

à gr	Cod.	€
20	U02370012Q	7,45

1/2

237 JR 1/2"**Ricambio meccanismo cricchetto**

- Per il cricchetto da 1/2 contenuto nei kit 601 1/2 J22, 601 1/4-1/2 J82, 601 1/4-1/2 J100 e 002 JMA, 002 JTMA

à gr	Cod.	€
30	U02370016Q	9,95

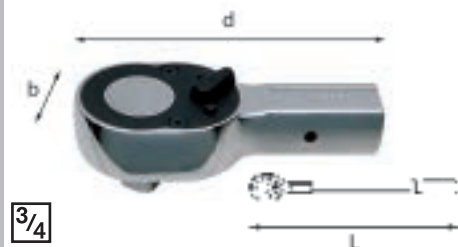

3/4

237 3/4" SI

ISO 3315

Cricchetto reversibile

- Modello a 30 denti da utilizzare in abbinamento all'asta di manovra 237 3/4" PR
- Corpo in acciaio speciale altamente legato al Cromo Vanadio
- Esecuzione cromata e fosfatata

L mm	b mm	d mm	H mm	Cod.	€
530	70	165	55	U02370403	176,00

1

237 1" SI

ISO 3315

Cricchetto reversibile

- Modello a 30 denti da utilizzare in abbinamento all'asta di manovra 237 1" PR
- Corpo in acciaio speciale altamente legato al Cromo Vanadio
- Esecuzione cromata e fosfatata

L mm	b mm	d mm	H mm	Cod.	€
650	72	205	65	U02370603	201,00

3/4

237 3/4" PR**Asta di manovra**

- Da utilizzare in abbinamento al cricchetto 237 3/4" SI
- Impugnatura in materiale plastico
- Corpo in acciaio al Cromo Vanadio
- Esecuzione cromata

Ø mm	L mm	Cod.	€
20	450	U02370404	39,00

1**237 1" PR****Asta di manovra**

- Da utilizzare in abbinamento al cricchetto 237 3/4" SI
- Impugnatura in materiale plastico
- Corpo in acciaio al Cromo Vanadio
- Esecuzione cromata

Ø mm	L mm	Cod.		€
25	540	U02370604	1	54,00

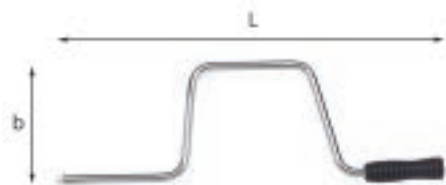
**1/2****239 1/2" N**

ISO 3315

Manovella con impugnatura girevole

- Impugnatura in materiale plastico
- Corpo in acciaio speciale altamente legato al Cromo Vanadio
- Esecuzione cromata

L mm	b mm	Cod.		€
405	120	U02390004	2	26,60

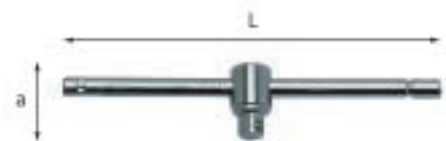
**1/4****240 1/4" N**

ISO 3315

Leva a T con attacco quadro scorrevole

- Acciaio speciale altamente legato al Cromo Vanadio
- Esecuzione cromata

L mm	a mm	Cod.		€
115	22,5	U02400301	5	6,85

3/8**240 3/8" N**

ISO 3315

Leva a T con attacco quadro scorrevole

- Acciaio speciale altamente legato al Cromo Vanadio
- Esecuzione cromata

L mm	a mm	Cod.		€
200	35	U02400003	5	13,70

1/2**240 1/2" N**

ISO 3315

Leva a T con attacco quadro scorrevole

- Acciaio speciale altamente legato al Cromo Vanadio
- Esecuzione cromata

L mm	a mm	Cod.		€
280	45	U02400004	5	18,00

3/4**240 3/4" N**

ISO 3315

Leva a T con attacco quadro scorrevole

- Acciaio speciale altamente legato al Cromo Vanadio
- Esecuzione cromata

L mm	a mm	Cod.		€
425	62	U02400005	2	39,10

1**240 1" N**

ISO 3315

Leva a T con attacco quadro scorrevole

- Acciaio speciale altamente legato al Cromo Vanadio
- Esecuzione cromata

L mm	a mm	Cod.		€
500	80	U02400006	1	78,00

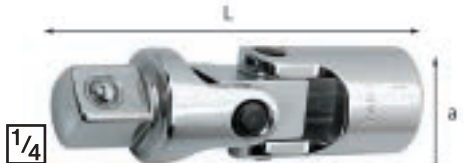
**1/4****241 1/4" N**

ISO 3315

Snodo cardanico

- Molla di frizione per il preposizionamento della bussola con l'inclinazione desiderata
- Acciaio speciale altamente legato al Cromo Vanadio
- Esecuzione cromata

L mm	a mm	Cod.		€
40	14	U02410301	2	15,00

3/8**241 3/8" N**

ISO 3315

Snodo cardanico

- Molla di frizione per il preposizionamento della bussola con l'inclinazione desiderata
- Acciaio speciale altamente legato al Cromo Vanadio
- Esecuzione cromata

L mm	a mm	Cod.		€
55	18	U02410001	2	20,10

1/2**241 1/2" N**

ISO 3315

Snodo cardanico

- Molla di frizione per il preposizionamento della bussola con l'inclinazione desiderata
- Acciaio speciale altamente legato al Cromo Vanadio
- Esecuzione cromata

L mm	a mm	Cod.		€
68	24	U02410201	2	25,40

3/4**241 3/4" N**

ISO 3315

Snodo cardanico

- Molla di frizione per il preposizionamento della bussola con l'inclinazione desiderata
- Acciaio speciale altamente legato al Cromo Vanadio
- Esecuzione cromata

L mm	a mm	Cod.		€
105	39,5	U02410401	2	97,00

3/8**241 3/8" MN**

ISO 1174-2

Snodo cardanico macchina

- Acciaio speciale altamente legato al Cromo Molibdeno
- Esecuzione fosfatata
- Utilizzare la spina di tenuta 235 MCA/3 (U02350203Q)
- Utilizzare l'anello di sicurezza 235 MDA/3 (U02350223Q)

L mm	a mm	Cod.		€
51	22	U02410403	1	38,50

**1/2****241 1/2" MN**

ISO 1174-2

Snodo cardanico macchina

- Acciaio speciale altamente legato al Cromo Molibdeno
- Esecuzione fosfatata
- Utilizzare la spina di tenuta 235 MCA/5 (U02350205Q)
- Utilizzare l'anello di sicurezza 235 MDA/5 (U02350225Q)

L mm	a mm	Cod.		€
62	30	U02410404	1	47,00

**3/4****241 3/4" MN**

ISO 1174-2

Snodo cardanico macchina

- Acciaio speciale altamente legato al Cromo Molibdeno
- Esecuzione fosfatata
- Utilizzare la spina di tenuta 235 MCA/8 (U02350207Q)
- Utilizzare l'anello di sicurezza 235 MDA/8 (U02350227Q)

L mm	a mm	Cod.		€
89	44	U02410405	1	83,00

**1****241 1" MN**

ISO 1174-2

Snodo cardanico macchina

- Acciaio speciale altamente legato al Cromo Molibdeno
- Esecuzione fosfatata
- Utilizzare la spina di tenuta 235 MCA/9 (U02350208Q)
- Utilizzare l'anello di sicurezza 235 MDA/9 (U02350228Q)

L mm	a mm	Cod.		€
113,5	54	U02410406	1	139,00

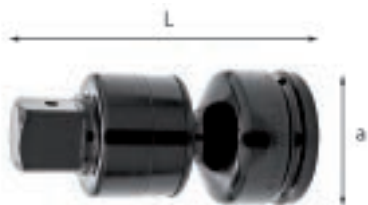

1/2

241 1 1/2" MN

by **FRACOM**
ASME B107.2

Snodo cardanico macchina

- Acciaio speciale altamente legato al Cromo Molibdeno
- Esecuzione fosfatata
- Utilizzare la spina di tenuta 235 MCA/10 (U02350209Q)
- Utilizzare l'anello di sicurezza 235 MDA/10 (U02350229Q)

L mm	a mm	Cod.	€
181	86	U02410407	567,00

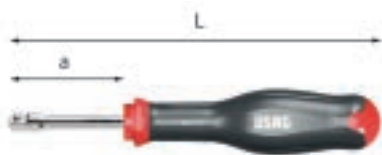

1/4

243 1/4"

ISO 3315

Portabussole con impugnatura

- Impugnatura ergonomica trimateriale
- Corpo in acciaio al Cromo Vanadio
- Esecuzione cromata

L mm	a mm	Cod.	€
170	50	U02430202	7,90



1/4

243 C 1/4"

ISO 3315

Portabussole con impugnatura

- Impugnatura ergonomica trimateriale
- Corpo in acciaio al Cromo Vanadio
- Esecuzione cromata

L mm	a mm	misura impugnatura	Cod.	€
130	15	M2	U02430201	7,00



1/4

D 243 C 1/4"

Portabussole con impugnatura

L mm	a mm	Cod.	€
170	50	U02430201D	7,40



1/4

243 1/4" SN

ISO 1174-1

Portabussole flessibile con impugnatura

- Torsione massima ammissibile 2,8 Nm
- Impugnatura ergonomica trimateriale
- Acciaio al Cromo Vanadio
- Stelo flessibile che consente di operare su bulloni di difficile accesso
- Esecuzione quadro e corpo lama nichelata

L mm	a mm	misura impugnatura	Cod.	€
270	150	M4	U02430211	24,60

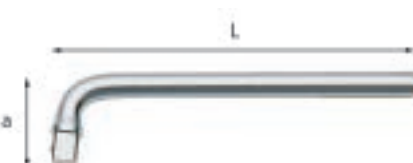

3/4

244 3/4"

ISO 3315

Leva ad angolo

- Acciaio speciale altamente legato al Cromo Vanadio
- Esecuzione cromata

L mm	a mm	Cod.	€
265	70	U02440401	35,80



1/2

245 1/2" N

ISO 3315

Leve con attacco quadro snodato

- Impugnatura ergonomica in materiale plastico bicomponente
- Acciaio speciale altamente legato al Cromo Vanadio
- Esecuzione cromata

L mm	Cod.	€
380	U02450106	58,50
460	U02450107	61,00



1/2

245 A 1/2"

ISO 3315

Leva telescopica con testa snodata

- Allungabile fino a 7 differenti posizioni
- Sistema di regolazione della lunghezza sull'impugnatura
- Testa snodata a 180°
- Impugnatura bimatereiale conica
- Asola di aggancio sull'impugnatura
- Esecuzione cromata

L max mm	L min mm	gr	Cod.	€
413	280	670	U02450003	85,00

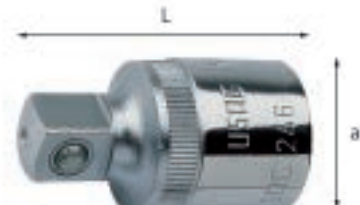

3/8

246 3/8"

ISO 3316

Raccordo riduttore

- Torsione massima ammissibile 62 Nm
- Acciaio speciale altamente legato al Cromo Molibdeno
- Esecuzione cromata

"	"	L mm	a mm	Cod.	€
3/8	1/4	25	18	U02460001	8,75

1/2

246 1/2"

ISO 3316

Raccordo riduttore

- Torsione massima ammissibile 202 Nm
- Acciaio speciale altamente legato al Cromo Vanadio
- Esecuzione cromata

"	"	L mm	a mm	Cod.	€
1/2	3/8	37	22	U02460201	9,65

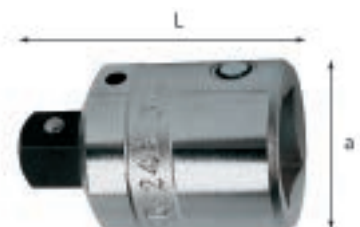

3/4

246 3/4"

ISO 3316

Raccordo riduttore

- Torsione massima ammissibile 512 Nm
- Modello con quadro maschio intercambiabile
- Acciaio speciale altamente legato al Cromo Vanadio
- Esecuzione cromata

"	"	L mm	a mm	Cod.	€
3/4	1/2	58	37	U02460301	23,70

1

246 1"

ISO 3316

Raccordo riduttore

- Torsione massima ammissibile 1412 Nm
- Modello con quadro maschio intercambiabile
- Acciaio speciale altamente legato al Cromo Vanadio
- Esecuzione cromata

"	"	L mm	a mm	Cod.	€
1	3/4	74	42	U02460404	37,30



3/4

246 R3

Ricambio quadro d'attacco

- Per raccordo riduttore 246 3/4"

"	L mm	Cod.	€
1/2	30	U02460030Q	8,55

1**246 R4****Ricambio quadro d'attacco**

- Per raccordo riduttore 246 1"

"	"	L mm	a mm	Cod.	€
3/4	1	48	30	U0246040Q	14,30

**1/2****246 1/2" M**

ISO 1174-2

Raccordo riduttore macchina

- Torsione massima ammissibile 202 Nm
- Acciaio speciale altamente legato al Cromo Molibdeno
- Esecuzione fosfatata
- Utilizzare la spina di tenuta 235 MCA/4 (U02350204Q)
- Utilizzare l'anello di sicurezza 235 MDA/4 (U02350224Q)

"	"	L mm	a mm	Cod.	€
1/2	3/8	38	25	U02460202	18,90

3/4**246 3/4" M**

ISO 1174-2

Raccordo riduttore macchina

- Torsione massima ammissibile 512 Nm
- Acciaio speciale altamente legato al Cromo Molibdeno
- Esecuzione fosfatata
- Utilizzare la spina di tenuta 235 MCA/8 (U02350207Q)
- Utilizzare l'anello di sicurezza 235 MDA/8 (U02350227Q)

"	"	L mm	a mm	Cod.	€
3/4	1/2	56	44	U02460402	27,80

1**246 1" M**

ISO 1174-2

Raccordo riduttore macchina

- Torsione massima ammissibile: 1412 Nm
- Acciaio speciale altamente legato al Cromo Molibdeno
- Esecuzione fosfatata
- Utilizzare la spina di tenuta 235 MCA/9 (U02350208Q)
- Utilizzare l'anello di sicurezza 235 MDA/9 (U02350228Q)

"	"	L mm	a mm	Cod.	€
1	3/4	75	54	U02460602	41,90

1 1/2**246 1 1/2" M**

ISO 1174-2

Raccordo riduttore macchina

- Torsione massima ammissibile: 2515 Nm
- Acciaio speciale altamente legato al Cromo Molibdeno
- Esecuzione fosfatata
- Utilizzare la spina di tenuta 235 MCA/10 (U02350209Q)
- Utilizzare l'anello di sicurezza 235 MDA/10 (U02350229Q)

"	"	L mm	a mm	Cod.	€
1 1/2	1	100	86	U02460702	196,00

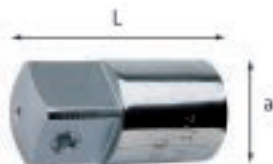
**1/4****247 1/4"**

ISO 3316

Raccordo aumentatore

- Acciaio speciale altamente legato al Cromo Vanadio
- Esecuzione cromata

"	"	L mm	a mm	Cod.	€
1/4	3/8	25	12	U02470004	6,70

3/8**247 3/8"**

ISO 3316

Raccordo aumentatore

- Acciaio speciale altamente legato al Cromo Vanadio
- Esecuzione cromata

"	"	L mm	a mm	Cod.	€
3/8	1/2	35	18	U02470003	8,20

1/2**247 1/2"**

ISO 3316

Raccordo aumentatore

- Acciaio speciale altamente legato al Cromo Vanadio
- Esecuzione cromata

"	"	L mm	a mm	Cod.	€
1/2	3/4	47	25	U02470001	13,40

3/4**247 3/4"**

ISO 3316

Raccordo aumentatore

- Acciaio speciale altamente legato al Cromo Vanadio
- Esecuzione cromata

"	"	L mm	a mm	Cod.	€
3/4	1	67	36	U02470002	30,30

**3/8****247 3/8" M**

ISO 1174-2

Raccordo aumentatore macchina

- Acciaio speciale altamente legato al Cromo Molibdeno
- Esecuzione fosfatata
- Utilizzare la spina di tenuta 235 MCA/2 (U02350202Q)
- Utilizzare l'anello di sicurezza 235 MDA/2 (U02350222Q)

"	"	L mm	a mm	Cod.	€
3/8	1/2	32	22	U02470007	16,10

1/2**247 1/2" M**

ISO 1174-2

Raccordo aumentatore macchina

- Acciaio speciale altamente legato al Cromo Molibdeno
- Esecuzione fosfatata
- Utilizzare la spina di tenuta 235 MCA/6 (U02350206Q)
- Utilizzare l'anello di sicurezza 235 MDA/6 (U02350226Q)

"	"	L mm	a mm	Cod.	€
1/2	3/4	48	30	U02470008	20,50

3/4**247 3/4" M**

ISO 1174-2

Raccordo aumentatore macchina

- Acciaio speciale altamente legato al Cromo Molibdeno
- Esecuzione fosfatata
- Utilizzare la spina di tenuta 235 MCA/8 (U02350207Q)
- Utilizzare l'anello di sicurezza 235 MDA/8 (U02350227Q)

"	"	L mm	a mm	Cod.	€
3/4	1	63	44	U02470010	33,00

1**247 1" M**

ISO 1174-2

Raccordo aumentatore macchina

- Acciaio speciale altamente legato al Cromo Molibdeno
- Esecuzione fosfatata
- Utilizzare la spina di tenuta 235 MCA/9 (U02350208Q)
- Utilizzare l'anello di sicurezza 235 MDA/9 (U02350228Q)

"	"	L mm	a mm	Cod.	€
1	1 1/2	90	54	U02470011	66,00

1 1/2**247 1 1/2" M**by **FARCOM**

ASME B107.2

Raccordo aumentatore macchina

- Acciaio speciale altamente legato al Cromo Molibdeno
- Esecuzione fosfatata
- Utilizzare la spina di tenuta 235 MCA/10 (U02350209Q)
- Utilizzare l'anello di sicurezza 235 MDA/10 (U02350229Q)

"	"	L mm	a mm	Cod.	€
1 1/2	2 1/2	120	60	U02470012	331,00



248 ISO 691 DIN 3114

Chiavi a forchetta semplici

- Testa inclinata di 15°
- Acciaio al Cromo Vanadio
- Esecuzione nichelata cromata

O mm	b mm	L mm	Cod.	€
4	3,5	90	U02480104	7,05
5	3,5	90	U02480105	7,05
6	3,7	100	U02480106	7,05
7	3,7	100	U02480107	7,05
8	4	105	U02480108	7,05
9	4	105	U02480109	7,05
10	4,5	120	U02480110	8,60
11	4,5	120	U02480111	8,10
12	4,5	120	U02480112	8,75
13	5,2	145	U02480113	9,65
14	5,2	145	U02480114	9,95
15	5,2	145	U02480115	240,60
16	5,5	160	U02480116	11,80
17	5,5	160	U02480117	12,10
18	5,5	160	U02480118	12,00
19	6	175	U02480119	13,50
20	6	175	U02480120	14,10
21	6	175	U02480121	14,10
22	6,5	196	U02480122	15,50
23	6,5	196	U02480123	15,50
24	6,5	196	U02480124	16,20
25	7	216	U02480125	17,00
26	7	216	U02480126	17,00
27	7	216	U02480127	18,30
28	7,5	240	U02480128	19,70
30	7,5	240	U02480130	22,50
32	8	270	U02480132	28,80
34	8	270	U02480134	29,60
35	8,5	300	U02480135	29,60
36	8,5	300	U02480136	29,60
38	8,5	300	U02480138	29,80
40	9,5	340	U02480140	36,70
41	9,5	340	U02480141	36,70
42	9,5	340	U02480142	40,10
45	10,5	376	U02480145	44,70
46	10,5	376	U02480146	44,70
47	10,5	376	U02480147	49,90
48	12	420	U02480148	61,50
50	12	420	U02480150	73,00
52	13	450	U02480152	76,50
55	13	450	U02480155	84,50
60	14	495	U02480160	98,50
65	14	495	U02480165	119,00
70	16	570	U02480170	151,00
75	16	570	U02480175	176,00



248 SE7

Serie 7 chiavi a forchetta semplici

pz	descrizione	art./mis.
7	Chiavi a forchetta semplici/ 10-13-17-19-24-30-32	248

kg	Cod.	€
4	U02480200	111,00



249 ISO 691 DIN 133

Chiavi a forchetta semplici a percussione

- Da utilizzare con mazze o martelli pneumatici
- Serraggi o disserraggi nel settore dell'industria pesante

O mm	a mm	L mm	Cod.	€
24	40	180	U02490024	25,60
27	56	180	U02490027	26,60
30	62	190	U02490030	29,50
32	70	200	U02490031	31,80
36	76	215	U02490032	40,60
41	86	235	U02490033	49,50
46	98	255	U02490034	65,50
50	105	275	U02490035	76,50
55	116	300	U02490036	89,00
60	128	320	U02490037	100,00
65	138	342	U02490038	128,00
70	154	375	U02490039	164,00
75	154	375	U02490040	178,00
80	174	408	U02490041	224,00
85	174	408	U02490042	240,00
90	194	445	U02490043	295,00
95	194	445	U02490044	314,00
100	215	485	U02490045	495,00
105	215	485	U02490046	554,00
110	235	510	U02490047	617,00
130	275	575	U02490051	1.053,00



250 N ISO 691 ISO 3318

Chiavi a forchetta doppie piccole

- Forchette di uguale misura inclinate di 15° e 75°

O mm	L mm	Cod.	€
3,2	70	U02500103	7,60
4	70	U02500104	7,60
4,5	75	U02500105	7,60
5	75	U02500106	7,60
5,5	75	U02500107	7,70
6	80	U02500108	8,80
7	80	U02500110	9,00
8	90	U02500111	9,65
9	90	U02500112	9,65
10	100	U02500113	10,10
11	100	U02500114	10,40
12	120	U02500115	11,40
13	120	U02500116	11,40
14	120	U02500117	11,90



250 N/SE12

Serie di 12 chiavi a forchetta doppie piccole

- Forchette di uguale misura inclinate di 15° e 75°
- Fornita in astuccio in tessuto

pz	descrizione	art./mis.
12	Chiavi a forchetta doppie piccole/ 3,2-4-4,5-5-5,5-6-7-8-10-12-13-14	250 N
1	Astuccio portautensili (vuoto)	007 SBV

kg	Cod.	€
300	U02500386	123,00

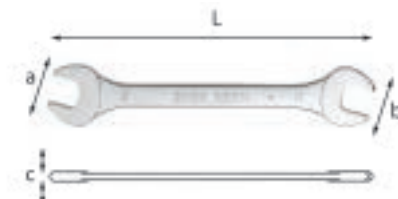

252 N ISO 10102

Chiavi a forchetta doppie

- Forchette inclinate di 15°
- Acciaio al Cromo Vanadio
- Esecuzione cromata

O mm	a mm	b mm	c mm	L mm	Cod.	€
3,2x5,5	13,5	11	3,5	110	U02520511	6,10
4x5	13,5	11	3,5	114	U02520512	5,70
5,5x7	17,5	15	3,7	121	U02520513	6,20
6x7	17,5	15	3,7	121	U02520514	4,65
7x8	22	19	4,2	138	U02520516	6,05
8x9	22	19	4,2	138	U02520517	4,65
8x10	22	19	4,2	143	U02520518	5,05
10x11	25	23	4,9	153	U02520520	5,40
10x13	29	23	5,3	163	U02520522	6,95
12x13	29	23	5,3	168	U02520524	6,00
12x14	29	23	5,3	177	U02520525	6,95
13x17	37	31	6,3	192	U02520528	8,70
14x15	33,5	31	5,7	182	U02520529	7,15
16x17	42	37	6,3	210	U02520531	8,35
16x18	42	39	7,3	215	U02520532	9,05
17x19	42	39	7,3	220	U02520533	10,50
18x19	42	39	7,3	220	U02520535	9,40
19x22	48,5	43	7,5	242	U02520536	11,90
20x22	48,5	43	7,5	242	U02520538	10,80
21x23	52	47	8,3	242	U02520539	11,10
22x24	52	47	8,3	242	U02520540	12,60
24x26	58	53	8,8	270	U02520541	13,90
24x27	58	53	8,8	270	U02520542	14,90
25x28	64	59,5	9,5	282	U02520543	14,50
26x28	64	59,5	9,5	285	U02520556	14,50
27x29	64	59,5	9,5	301	U02520544	17,70
27x30	64	59,5	9,5	301	U02520545	21,10
30x32	70	64	9,8	318	U02520547	19,60
34x36	75	71	11,7	342	U02520550	35,40
35x38	87	78	12,3	381	U02520551	39,20
36x41	87	78	12,3	381	U02520552	41,50
38x42	87	78	12,3	385	U02520557	43,80
41x46	100	93	13	413	U02520553	61,50
46x50	106	101	13,8	442	U02520554	83,00
50x55	106	101	13,8	442	U02520555	88,00



252 N/SE5

Serie di 5 chiavi a forchetta doppie

pz	descrizione	art./mis.
5	Chiavi a forchetta doppie/ 8x9-10x11-12x13-14x15-16x17	252 N

Cod.	€
U02520863	31,60



252 N/SE10

Serie di 10 chiavi a forchetta doppie

pz	descrizione	art./mis.
10	Chiavi a forchetta doppie/ 6x7-8x9-10x11-12x13-14x15-16x17- 18x19-20x22-24x27-30x32	252 N
1	Supporto vuoto	252 ASV13

Cod.	€
U02520870	96,50



252 N/B8

Serie di 8 chiavi a forchetta doppie

- Fornita in busta di plastica
- Forchette inclinate di 15°
- Acciaio al Cromo Vanadio
- Esecuzione cromata

pz	descrizione	art./mis.
8	Chiavi a forchetta doppie /6x7-8x9-10x11- 12x13-14x15-16x17-18x19-20x22	252 N

à gr	Cod.	€
900	U02520865	68,00



252 N/B12

Serie di 12 chiavi a forchetta doppie

- Fornita in busta di plastica
- Forchette inclinate di 15°
- Acciaio al Cromo Vanadio
- Esecuzione cromata

pz	descrizione	art./mis.
12	Chiavi a forchetta doppie/ 6x7-8x9-10x11-12x13-14x15-16x17- 18x19-20x22-21x23-24x27-25x28-30x32	252 N

à Kg	Cod.	€
2,4	U02520866	129,00



252 N/B13

Serie di 13 chiavi a forchetta doppie

- Fornita in busta di plastica
- Forchette inclinate di 15°
- Acciaio al Cromo Vanadio
- Esecuzione cromata

pz	descrizione	art./mis.
13	Chiavi a forchetta doppie/6x7-8x9-10x11- 12x13-14x15-16x17-18x19-20x22-21x23- 24x26-25x28-27x29-30x32	252 N

à Kg	Cod.	€
3	U02520867	146,00



252 NVB

Busta vuota

- Per serie chiavi 252 N/B8

Cod.	€
U02520506	11,60



252 NVB12

Busta vuota

- Per serie chiavi 252 N/B12, 252 N/B13

Cod.	€
U02520507	12,50



252 N/SR8

Serie di 8 chiavi a forchetta doppie

- Fornita con supporto in plastica
- Forchette inclinate di 15°
- Acciaio al Cromo Vanadio
- Esecuzione cromata

pz	descrizione	art./mis.
8	Chiavi a forchetta doppie/6x7-8x9-10x11- 12x13-14x15-16x17-18x19-20x22	252 N

à gr	Cod.	€
900	U02520862	60,00

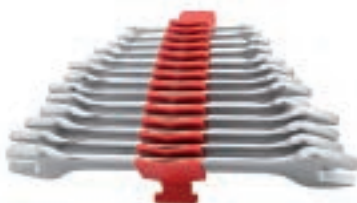

252 N/SR13

Serie di 13 chiavi a forchetta doppie

- Fornita con supporto di plastica
- Forchette inclinate di 15°
- Acciaio al Cromo Vanadio
- Esecuzione cromata

pz	descrizione	art./mis.
13	Chiavi a forchetta doppie/6x7-8x9-10x11- 12x13-14x15-16x17-18x19-20x22-21x23- 24x26-25x28-27x29-30x32	252 N

à Kg	Cod.	€
2,8	U02520864	139,00



252 ASV8

Supporto vuoto

- Per serie chiavi 252 N/SR8

à gr	Cod.	€
60	U02520001Q	3,75



252 ASV13

Supporto vuoto

- Per serie chiavi 252 N/SR13

à gr	Cod.	€
105	U02520002Q	5,80



252 N/R13

Serie di 13 chiavi a forchetta doppie

- Fornita con supporto in lamiera
- Forchette inclinate di 15°
- Acciaio al Cromo Vanadio
- Esecuzione cromata

pz	descrizione	art./mis.
13	Chiavi a forchetta doppie /6x7-8x9-10x11- 12x13-14x15-16x17-18x19-20x22-21x23- 24x26-25x28-27x29-30x32	252 N

à Kg	Cod.	€
2,9	U02520868	146,00



252 RV13

Supporto per chiavi a forchetta doppie

- Lamiera d'acciaio verniciata
- Fornito senza viti

L mm	à gr	Cod.	€
325	260	U02520502	12,70

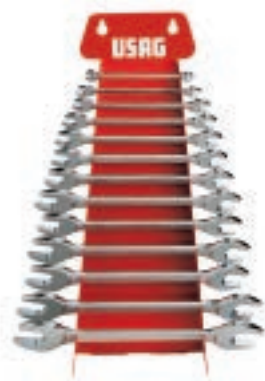

252 N/S13

Serie di 13 chiavi a forchetta doppie

- Fornita con supporto in lamiera
- Forchette inclinate di 15°
- Acciaio al Cromo Vanadio
- Esecuzione cromata

pz	descrizione	art./mis.
13	Chiavi a forchetta doppie /6x7-8x9-10x11-12x13-14x15-16x17-18x19-20x22-21x23-24x26-25x28-27x29-30x32	252 N
1	Supporto vuoto	252 SV13

à Kg	Cod.	€
3,6	U02520869	153,00



252 SV13

Supporto vuoto

- Utilizzabile con serie chiavi 252 N, 283, 285
- Lamiera d'acciaio verniciata

à gr	Cod.	€
400	U02830013Q	29,50



252 NP

Chiavi a forchetta doppie in pollici

- Forchette inclinate di 15°
- Acciaio al Cromo Vanadio
- Esecuzione cromata

Ø	L mm	Cod.	€
1/4x5/16	121	U02520652	6,45
5/16x3/8	139	U02520653	6,65
3/8x7/16	153	U02520655	6,95
7/16x1/2	168	U02520656	7,60
1/2x9/16	182	U02520657	8,10
9/16x5/8	182	U02520658	8,90
5/8x11/16	210	U02520660	10,40
11/16x3/4	220	U02520661	11,90
3/4x7/8	242	U02520663	13,60
15/16x1	270	U02520665	17,60
1 1/16x1 1/8	301	U02520668	21,50
1 3/16x1 5/16	318	U02520671	24,80
1 1/4x1 3/8	342	U02520672	36,40
1 3/8x1 1/2	381	U02520673	42,50

252 NP/SE7

Serie di 7 chiavi a forchetta doppie in pollici

pz	descrizione	art./mis.
7	Chiavi a forchetta doppie in pollici/1/4x5/16-3/8x7/16-1/2x9/16-5/8x11/16-3/4x7/8-15/16x1-1 1/16x1 1/8"	252 NP

à Kg	Cod.	€
1,5	U02520872	84,50



253

ISO 691

Chiavi poligonali semplici curvate pesanti

- Per elevate coppie di serraggio
- Da utilizzare con le aste di manovra 253 P

Ø mm	c mm	L mm	Cod.	€
24	38	180	U02530001	43,80
27	41	190	U02530002	44,60
30	48	200	U02530003	48,30
32	49	235	U02530004	51,50
36	55	245	U02530005	56,50
41	62	265	U02530006	71,50
46	69	280	U02530007	79,00
50	76	290	U02530008	95,00
55	81	300	U02530009	103,00
60	90	345	U02530010	130,00
65	98	355	U02530011	152,00
70	105	365	U02530012	174,00
75	110	375	U02530013	187,00
80	125	385	U02530014	213,00
85	125	385	U02530015	218,00
90	140	410	U02530016	404,00
95	140	410	U02530017	438,00
100	143	412	U02530018	464,00



253 P

Aste di manovra

- Da utilizzare con le chiavi 253

n°	Ø mm	L mm	D1 Ø	D2 Ø	Cod.	€
1	24÷30	460	29	23	U02530101	32,60
2	32÷41	580	29	23	U02530102	43,10
3	46÷55	760	29	23	U02530103	63,00
4	60÷100	860	29	23	U02530104	79,50



254

ISO 691 DIN 7444

Chiavi poligonali semplici a percussione

- Da utilizzare con mazze o martelli pneumatici
- Serraggi o disserraggi nel settore dell'industria pesante

Ø mm	a mm	L mm	Cod.	€
24	43	165	U02540024	26,60
27	46	180	U02540027	31,30
30	52	190	U02540030	38,70
32	52	190	U02540032	39,50
36	58	205	U02540033	48,60
41	66	230	U02540034	63,00
46	74	240	U02540035	69,50

254

Ø mm	a mm	L mm	Cod.	€
50	80	255	U02540036	80,50
55	86	270	U02540037	91,50
60	93	280	U02540038	103,00
65	102	300	U02540039	129,00
70	110	330	U02540040	143,00
75	110	330	U02540041	154,00
80	126	360	U02540042	228,00
85	126	360	U02540043	276,00
90	142	390	U02540044	335,00
95	142	390	U02540045	374,00
100	155	420	U02540046	427,00
105	155	420	U02540047	520,00
110	170	450	U02540048	587,00
115	170	450	U02540049	641,00
120	182	480	U02540050	1.017,00
125	182	480	U02540051	1.296,00
130	202	520	U02540052	1.410,00
135	202	520	U02540053	1.477,00
140	210	520	U02540054	1.716,00
145	228	580	U02540055	2.244,00



254 P

Chiavi poligonali semplici a percussione in pollici

- Da utilizzare con mazze o martelli pneumatici
- Serraggi o disserraggi nel settore dell'industria pesante

Ø "	a mm	L mm	Cod.	€
1 1/16	44	180	U02540101	43,30
1 1/8	44	180	U02540102	43,30
1 3/16	53	190	U02540103	50,00
1 1/4	53	190	U02540104	51,50
1 5/16	53	190	U02540105	51,50
1 3/8	60	205	U02540106	65,00
1 7/16	60	205	U02540107	65,00
1 1/2	60	205	U02540108	65,00
1 9/16	67	230	U02540109	86,00
1 5/8	67	230	U02540110	86,00
1 11/16	67	230	U02540111	86,00
1 3/4	75	240	U02540112	92,00
1 13/16	75	240	U02540113	92,00
1 7/8	75	240	U02540114	92,00
2	81	254	U02540116	105,00
2 1/16	81	254	U02540117	105,00
2 1/8	88	268	U02540118	117,00
2 3/16	88	268	U02540119	117,00
2 1/4	88	268	U02540120	117,00
2 5/16	95	280	U02540121	126,00
2 3/8	95	280	U02540122	126,00
2 7/16	95	280	U02540123	126,00
2 1/2	95	280	U02540124	164,00
2 9/16	102	300	U02540125	164,00
2 5/8	102	300	U02540126	164,00
2 3/4	112	320	U02540128	187,00
3 7/8	156	421	U02540139	540,00



255 N

ISO 10103

Chiavi poligonali doppie dritte

- Acciaio al Cromo Vanadio
- Esecuzione Cromo satinato

Ø mm	L mm	Cod.	€
6x7	120	U02550201	8,70
8x9	136	U02550202	9,50
10x11	153	U02550203	10,10
12x13	163	U02550204	10,60
14x15	180	U02550205	10,90
16x17	210	U02550206	12,30
17x19	226	U02550207	13,90
18x19	226	U02550208	14,30
21x23	255	U02550210	15,90
22x24	255	U02550211	17,80
26x28	315	U02550214	21,30
27x29	315	U02550215	22,80
30x32	334	U02550216	24,70



255 N/SE8

Serie di 8 chiavi poligonali doppie diritte

pz	descrizione	art./mis.
8	Chiavi poligonali doppie diritte/6x7-8x9-10x11-12x13-14x15-16x17-18x19-22x24	255 N

kg	Cod.	€
500	U02550260	94,00



255 N/SE12

Serie di 12 chiavi poligonali doppie diritte

pz	descrizione	art./mis.
12	Chiavi poligonali doppie diritte/6x7-8x9-10x11-12x13-14x15-16x17-18x19-21x23-22x24-26x28-27x29-30x32	255 N

kg	Cod.	€
1,5	U02550261	179,00



255 TX

Chiavi TORX® doppie diritte

- Teste con profilo brevettato ad alta resistenza
- Impronta TORX® ruotata di 15° rispetto all'asse della chiave per consentire la ripresa con un angolo di soli 30° rovesciando la chiave

n°	L mm	Cod.	€
E6xE8	115	U02550303	15,30
E10xE12	150	U02550304	16,20
E14xE18	190	U02550305	18,70
E20xE24	240	U02550306	23,40



255 TX/S4

Serie di 4 chiavi TORX® doppie diritte

pz	descrizione	art./mis.
4	Chiavi TORX® doppie diritte/E6xE8-E10xE12-E14xE18-E20xE24	255 TX

kg	Cod.	€
300	U02550300	73,50



256 AN

ISO 691

Chiavi speciali per raccordi

- Teste diritte a profilo esagonale
- Sistema di appoggio sul dado durante la manovra

Ø mm	L mm	Cod.	€
8x10	125	U02560061	17,60
10x11	127	U02560062	17,60
11x13	143	U02560063	19,40
12x14	145	U02560064	20,30
17x19	164	U02560065	24,80



256 AN/S5

Serie di 5 chiavi speciali per raccordi

- Fornita in busta di nylon
- Teste diritte a profilo esagonale
- Sistema di appoggio sul dado durante la manovra

pz	descrizione	art./mis.
5	Chiavi speciali per raccordi/8x10-10x11-11x13-12x14-17x19	256 AN
1	Busta vuota	256 A/SEV5

kg	Cod.	€
400	U02560151	115,00



256 A/SEV5

Busta vuota

- Per serie chiavi 256 AN/S5

Cod.	€
U02560030	15,10



256 N

ISO 691 DIN 3118

Chiavi per raccordi

- Teste piegate di 15° ed inclinate lateralmente di 15°
- Profilo esagonale fino alla misura 12x14 mm e poligonale per le misure superiori

Ø mm	L mm	Cod.	€
8x10	140	U02560041	15,50
10x11	153	U02560042	16,30
11x13	174	U02560043	17,30
12x14	174	U02560044	18,00
17x19	203	U02560045	21,30
19x22	228	U02560046	23,40
22x24	243	U02560047	27,90
24x27	257	U02560048	33,60
30x32	296	U02560049	45,00
36x41	316	U02560050	70,00



256 N/SE7

Serie di 7 chiavi per raccordi

pz	descrizione	art./mis.
7	Chiavi per raccordi/8x10-10x11-11x13-12x14-17x19-19x22-24x27	256 N

kg	Cod.	€
1	U02560150	145,00



257 3/8"

ISO 691 ISO 1174-1

Chiavi a zampa di gallo

- Per operare su controdadi, tappi filettati, bulbi, sensori ed altri organi meccanici difficilmente accessibili
- Acciaio speciale altamente legato al Cromo Vanadio
- Esecuzione cromata

Ø mm	L mm	a mm	Cod.	€
8	34	25	U02570001	8,85
9	34	25	U02570002	8,85
10	34	25	U02570003	8,85
11	34	25	U02570004	8,85
12	37	30	U02570005	11,90
13	37	30	U02570006	11,90
14	37	30	U02570007	11,90
15	43	38	U02570008	14,80
16	43	38	U02570009	14,80
17	43	38	U02570010	14,80
19	45	41	U02570012	18,70
20	45	41	U02570013	18,70
21	45	41	U02570014	18,70
22	50	46	U02570015	20,50
24	53	50	U02570017	22,60



257 3/8" SE15

Serie di 15 chiavi a zampa di gallo

pz	descrizione	art./mis.
15	Chiavi a zampa di gallo/ 8-9-10-11-12-13-14-15-16-17-19-20-21-22-24	257 3/8

kg	Cod.	€
700	U02570081	215,00



258 N ISO 691 ISO 3318

Chiavi poligonali doppie speciali

- Per dadi poco accessibili: motorini d'avviamento, collettori ed altri organi ausiliari

Ø mm	d mm	L mm	Cod.	€
10x12	54,1	143	U02580300	12,60
11x13	66,6	165	U02580301	13,30
14x17	79,2	190	U02580302	14,90
15x17	81,3	220	U02580303	15,90
16x18	81,3	220	U02580304	17,70
19x22	94,3	253	U02580305	18,40



258 N/SE5

Serie di 5 chiavi poligonali doppie speciali

pz	descrizione	art./mis.
5	Chiavi poligonali doppie speciali/ 10x12-11x13-15x17-16x18-19x22	258 N

à gr	Cod.	€
900	U02580350	78,00



260

Chiavi a cricchetto per raccordi

- Per effettuare serraggi rapidi senza togliere la chiave dal dado
- Profilo esagonale per le misure da 8 e 10 mm. Resto della gamma profilo poligonale.

Ø mm	L mm	Cod.	€
8	138	U02600008	37,70
10	138	U02600010	37,70
11	138	U02600011	38,60
12	138	U02600012	38,60
13	138	U02600013	38,90
14	184	U02600014	47,30
16	184	U02600016	47,30
17	184	U02600017	47,30
19	184	U02600019	47,30
22	236	U02600022	59,00
24	236	U02600024	59,00



260 SE11

Serie di 11 chiavi a cricchetto per raccordi

pz	descrizione	art./mis.
11	Chiavi a cricchetto per raccordi/ 8-10-11-12-13-14-16-17-19-22-24	260

à Kg	Cod.	€
1,5	U02600185	499,00



3/8

263/S16

Kit per tappi olio (16 pz)

- Assortimento completo per la maggior parte dei veicoli
- Bussole magnetiche per il trattamento dei tappi
- Leva snodata con quadro 3/8" per la massima accessibilità
- Sistema salva mani integrato nella leva snodata: evita che l'olio cada sulle mani durante l'operazione
- Assortimento fornito con un supporto in materiale plastico con clip di fissaggio al recuperatore d'olio
- Contenuto:
 - 1 leva snodata da 3/8"
 - 2 chiavi a bussola 3/8" per viti con inserto quadro 8-10 mm
 - 6 chiavi a bussola 3/8" per viti con esagono incassato 8-10-12-13-14-17 mm
 - 6 chiavi a bussola 3/8" con bocca esagonale 13-14-17-18-19-21 mm
 - 1 chiave a bussola con impronta TORX® 45

LxPxH mm	à Kg	Cod.	€
310x280x50	1,3	U02631400	190,00



3/8

263 K

Leva snodata per bussole tappi olio

- Quadro di manovra da 3/8"
- Leva snodata per la massima accessibilità
- Sistema salva mani integrato: evita che l'olio cada sulle mani durante l'operazione
- Impugnatura ergonomica bimatereale
- Corpo in acciaio con finitura cromata

L mm	Cod.	€
270	U02631147	60,00



3/8

263 F

Chiave a bussola con quadro femmina per tappi olio

- Quadro di manovra: 3/8"

□ mm	Ø mm	L mm	Cod.	€
10	17,6	29,5	U02631102	19,30



3/8

263 Q

Chiavi a bussola con quadro maschio per tappi olio

- Quadro di manovra: 3/8"

□ mm	L mm	Cod.	€
8	29,5	U02631114	17,80
10,5	29,5	U02631116	21,30

3/8

263 XZN

Chiave a bussola con profilo XZN per tappi olio

- Quadro di manovra: 3/8"
- Scatola del cambio Audi

attacco profilo XZN	L mm	Cod.	€
M16	55	U02631145	24,40



3/8

263 VAG

Bussola per tappi olio Audi e Volkswagen

- Quadro di manovra: 3/8"
- Per lo svitamento e la rimozione dei nuovi tappi olio in plastica montati su tutte le nuove vetture Audi e Volkswagen
- Utilizzabile sui seguenti modelli di auto: Audi A1, A3, A4, A5, A6, A7, Q3, Q5, Q7, TT, TTS Seat Alhambra, Leon, Toledo Skoda Octavia, Rapid, Superb, Yeti Volkswagen Maggiolino, Caddy, CC, Golf, Jetta, Passat, Polo, Scirocco, Sharan, Tiguan, Touran

L mm	Cod.	€
34	U02631150	17,90



264/1

Chiave per tappi olio

- CITROEN, RENAULT, PEUGEOT

□ mm	L mm	Cod.	€
8x10	230	U02640011	17,40



270 BM

Chiave a bussola macchina per dadi ruota Mercedes

- Indispensabili per allentare e serrare il nuovo profilo delle viti Mercedes
- Protezione in téflon che riduce il rischio di danneggiamento del cerchio in lega
- Adatta per i modelli:
 - Classe C e GLK (W204)
 - Classe E (W211, W212, W207)
 - Classe SLK (W172)
 - Classe ML (W164, W166)
 - Classe CL (W216)
 - Classe S (W221, W222)

a mm	L mm	Cod.	€
44	80	U02700140	13,80



1/2

270 C

Chiavi a bussola macchina per cerchi in lega con protezione in téflon

- Protezione in téflon che riduce il rischio di danneggiamento del cerchio in lega
- Utilizzare la spina di tenuta 235 MCA/4 (U02350204Q) per la misura da 15 e la 235 MCA/6 (U02350206Q) per le misure da 17÷27
- Utilizzare l'anello di sicurezza 235 MDA/4 (U02350224Q) per la misura da 15 e la 235 MDA/6 (U02350226Q) per le misure da 17÷27

Ø mm	a mm	L mm	Cod.	€
15	24	85	U02700315	18,60
17	26,5	85	U02700417	18,60
19	28,5	85	U02700419	19,70
21	30,5	85	U02700421	19,70
22	33	85	U02700322	20,90
24	34,5	85	U02700324	21,90
27	38,5	85	U02700327	21,90



270 CP

Ricambio protezione téflon

Ø mm	Cod.	€
15	U02700215Q	1,05
17	U02700217Q	1,05
19	U02700219Q	1,05
21	U02700221Q	1,05
22	U02700222Q	1,05
24	U02700224Q	1,05
27	U02700227Q	1,05



1/2

270 C/C3

Assortimento in cassetta modulare con bussole macchina per cerchi in lega con protezione in téflon (3 pz)

- Protezione in téflon che riduce il rischio di danneggiamento del cerchio in lega
- Contenitore compatto in materiale plastico
- Clip di aggancio in metallo
- Codice cassetta vuota: U02700106Q

pz	descrizione	art./mis.
3	Chiavi a bussola macchina per cerchi in lega 270 C con protezione in téflon/17-19-21	

LxPxH mm	Cod.	€
190x144x58	U02700106	60,00



1/2

270 C/C5

Assortimento in cassetta di ABS con bussole macchina per cerchi in lega con protezione in téflon (5 pz)

- Protezione in téflon che riduce il rischio di danneggiamento del cerchio in lega
- Cassetta in ABS ad alta resistenza con sistema di chiusura rapida
- Il modulo interno è studiato per essere modulare con i cassettei dei carrelli
- Codice modulo in spugna vuota: U05191035Q

pz	descrizione	art./mis.
5	Chiavi a bussola macchina per cerchi in lega 270 C con protezione in téflon/15-17-19-21-22	
1	Cassetta in ABS vuota - taglia S	606 S

LxPxH mm	Cod.	€
210x130x60	U02700110	106,00



3/4

271 M

Chiave a bussola per dadi mozzi ruote

- Quadro di manovra: 3/4"

Ø mm	a mm	L mm	Cod.	€
36	46	36	U02712005	42,90

3/4

271 ML

Chiave a bussola macchina per dadi mozzi ruote

- Per FIAT-LANCIA-ALFA ROMEO
- Utilizzare la spina di tenuta 235 MCA/8 (U02350207Q)
- Utilizzare l'anello di sicurezza 235 MDA/8 (U02350227Q)

Ø mm	a mm	L mm	Cod.	€
36	46,8	100	U02712006	61,50



272

ISO 691 ISO 1174-1

Chiavi a croce per dadi ruote (autovetture e veicoli commerciali leggeri)

- Quadro maschio 1/2" intercambiabile
- Dimensioni: 400x400 mm

n°	Ø mm	a mm	Cod.	€
3	17x19x22x1/2"	25x28x32	U02720000	62,00
5	17x19x21x1/2"	25x28x30	U02720103	63,00

272 CA

ISO 691 ISO 1174-1

Chiavi a croce per dadi ruote (veicoli industriali)

- Quadro maschio 3/4" intercambiabile
- Dimensioni: 700x700 mm

n°	Ø mm	a mm	Cod.	€
1	24x27x30x3/2"	35x39x42x45	U02720202	138,00
3	24x27x32x3/4"	36x39x46	U02720201	142,00



1/2

272 Q 1/2"

Ricambio quadro maschio

- Per chiavi a croce 272/3 e 272/5

à gr	Cod.	€
40	U02720202Q	8,90

3/4

272 Q 3/4"

Ricambio quadro maschio

- Per chiavi a croce 272 CA 3

à gr	Cod.	€
50	U02720302Q	9,60

VIDEO TUTORIAL



YouTube



272 DS

Kit universale per la rimozione di dadi e viti antifurto (10 pz)

- Funziona su tutti i tipi di dadi e viti antifurto con impronte e forme diverse (con o senza anello girevole)
- Può essere utilizzato anche su dadi e viti non antifurto
- Non danneggia il cerchio in lega
- Punte speciali al carburo di tungsteno in grado di forare qualsiasi tipo di materiale (lubrificare con olio da taglio ad ogni utilizzo)
- Bussole coniche super sottili per centraggio/estrazione per accedere su ogni tipo di cerchio in lega
- Diametro esterno bussole coniche: Ø30 - Ø26 - Ø24
- Estrattore con attacco esagonale testato per resistere ad oltre 150 Nm (ben oltre le coppie di serraggio dichiarate dalle case costruttrici)
- Cassetta in ABS ad alta resistenza con sistema di chiusura rapida
- Il modulo interno è studiato per essere modulare con i cassettei dei carrelli
- Codice modulo in spugna vuota: U05191032Q

pz	descrizione	art./mis.
1	Chiave a bussola macchina per cerchi in lega con protezione in téflon	270 C/17
3	Bussole coniche per centraggio/estrazione (3 pz)/19-21,8-25	272 CS
2	Estrattori con attacco esagonale (2 pz)	272 EX
2	Punte speciali al carburo di tungsteno (2 pezzi)	272 P/8,7
2	Kit con impugnatura speciale e bussola per rimozione estrattore	272 PH
1	Cassetta in ABS vuota - taglia M	606 M

LxPxH mm	Cod.	€
330x215x60	U02720001	292,00



272 CS

Bussole coniche per centraggio/estrazione (3 pz)

- Permettono un'ottima presa sulla testa della vite o del bullone antifurto
- Da utilizzare come bussola di centraggio in caso di foratura della testa della vite/dado antifurto
- Esagono di manovra da 17 mm
- Diametro interno bussole: Ø 19 mm - 21,8 mm - 25 mm
- Esecuzione fosfatata

Cod.	€
U02720003	69,50

272 EX

Estrattori con attacco esagonale (2 pz)

- Da inserire sulla testa della vite/dado antifurto con anello girevole dopo foratura con punte 272 P
- Estrattori con attacco esagonale testati per resistere ad oltre 150 Nm (ben oltre le coppie di serraggio dichiarate dalle case costruttrici di dadi o viti antifurto)

L mm	Cod.	€
75	U02720004	17,40

272 P

Punte speciali al carburo di tungsteno (2 pezzi)

- Diametro Ø 8,7 mm
- Rotazione destrorsa
- Anello fincorsa regolabile per profondità di foratura precisa al millimetro
- Da utilizzare esclusivamente con un trapano senza percussione
- Non superare 750 giri/min per salvaguardare la durata della punta
- Durante l'utilizzo, si consiglia di refrigerare con olio da taglio

Ø mm	L mm	Cod.	€
8,7	121	U02720002	104,00

272 PH

Kit con impugnatura speciale e bussola per rimozione estrattore

- 272 PH1: Impugnatura speciale martellabile da utilizzare per inserire bussola conica 272 CS e 272 EX sulla testa della vite o dado antifurto
- 272 PH2: Estrattore speciale da utilizzare per rimuovere estrattore 272 EX dalla testa della vite/dado antifurto

Cod.	€
U02720006	81,00

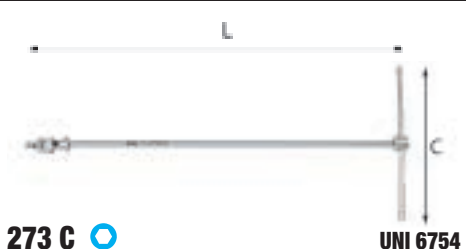

273 C

Chiavi a T snodate con maschio esagonale

- Modello a snodo cardanico con molla di frizione per consentire il preposizionamento della testa con l'inclinazione desiderata
- Asta di manovra scorrevole ed estraibile
- Acciaio speciale altamente legato al Silicio Cromo Vanadio
- Esecuzione cromata

Ø mm	c mm	L mm	Cod.	€
3	165	393	U02730303	33,60
4	165	393	U02730304	33,60
5	165	393	U02730305	33,60
6	175	430	U02730306	36,20
8	175	430	U02730308	36,20
10	175	432	U02730310	36,20

273 CTX

Chiavi a T snodate per viti con impronta TORX®

- Modello a snodo cardanico con molla di frizione per consentire il preposizionamento della testa con l'inclinazione desiderata
- Asta di manovra scorrevole ed estraibile
- Acciaio speciale altamente legato al Silicio Cromo Vanadio
- Esecuzione cromata con estremità brunita

n°	b mm	L mm	Cod.	€
T20	165	403	U02730053	38,10
T25	165	403	U02730054	38,10
T27	165	403	U02730055	38,10
T30	175	436	U02730056	39,80
T40	175	436	U02730057	39,80
T45	175	436	U02730058	40,80
T50	175	468	U02730059	43,40
T55	180	500	U02730060	49,10



273 CTX/SE8

Serie di 8 chiavi per viti con impronta TORX®

pz	descrizione	art./mis.
8	Chiavi a T snodate per viti con impronta TORX®/T20-T25-T27-T30-T40-T45-T50-T55	273 CTX

kg	Cod.	€
2,3	U02730065	327,00



273 1/4" Q

ISO 1174-1

Chiave a T con attacco quadro snodato

- Modello a snodo cardanico con molla di frizione per consentire il preposizionamento della bussola con l'inclinazione desiderata
- Asta di manovra scorrevole ed estraibile
- Acciaio speciale altamente legato al Cromo Vanadio
- Esecuzione cromata

L mm	a mm	Cod.	€
390	165	U02730201	35,60

3/8

273 3/8" Q

ISO 1174-1

Chiave a T con attacco quadro snodato

- Modello a snodo cardanico con molla di frizione per consentire il preposizionamento della bussola con l'inclinazione desiderata
- Asta di manovra scorrevole ed estraibile
- Acciaio speciale altamente legato al Cromo Vanadio
- Esecuzione cromata

L mm	a mm	Cod.		€
460	175	U02730202	1	41,70

1/2

273 1/2" Q

ISO 1174-1

Chiave a T con attacco quadro snodato

- Modello a snodo cardanico con molla di frizione per consentire il preposizionamento della bussola con l'inclinazione desiderata
- Asta di manovra scorrevole ed estraibile
- Acciaio speciale altamente legato al Cromo Vanadio
- Esecuzione cromata

L mm	a mm	Cod.		€
500	180	U02730203	1	50,00

1/2

273 1/2" Q/SE9

**Chiave a T snodata con 8 bussole esagonali****Chiavi a bussola con bocca esagonale**

- Acciaio speciale altamente legato al Cromo Molibdeno
- Esecuzione cromata

Chiave a T con attacco quadro snodato 273 1/2 Q

- Modello a snodo cardanico con molla di frizione per consentire il preposizionamento della bussola con l'inclinazione desiderata
- Asta di manovra scorrevole ed estraibile
- Acciaio speciale altamente legato al Cromo Vanadio
- Esecuzione cromata

pz	descrizione	art./mis.
8	Chiavi a bussola con bocca esagonale/ 8-10-11-12-13-14-17-19	235 1/2 EN
1	Chiave a T con attacco quadro snodato	273 1/2 Q

kg	Cod.		€
1,2	U02730205	1	113,00



1/2

273 1/2" Q NTX/S7

Chiave a T snodata con 7 chiavi a bussola TORX® femmina**Chiavi a bussola TORX® 235 1/2 NTX**

- Acciaio speciale altamente legato al Cromo Molibdeno
- Esecuzione cromata

Chiave a T con attacco quadro snodato 273 1/2 Q

- Modello a snodo cardanico con molla di frizione per consentire il preposizionamento della bussola con l'inclinazione desiderata
- Asta di manovra scorrevole ed estraibile
- Acciaio speciale altamente legato al Cromo Vanadio
- Esecuzione cromata

pz	descrizione	art./mis.
7	Chiavi a bussola TORX®/ E10-E12-E14-E16-E18-E20-E24	235 1/2 NTX
1	Chiave a T con attacco quadro snodato	273 1/2 Q

Cod.		€
U02730206	1	118,00



1/2

273 1/2" Q NTX/S9

Chiave a T snodata con 9 chiavi a bussola TORX® maschio**Chiavi a bussola per viti con impronta TORX® 233 1/2 NTX**

- Acciaio speciale altamente legato al Cromo Molibdeno
- Esecuzione cromata

Chiave a T con attacco quadro snodato 273 1/2 Q

- Modello a snodo cardanico con molla di frizione per consentire il preposizionamento della bussola con l'inclinazione desiderata
- Asta di manovra scorrevole ed estraibile
- Acciaio speciale altamente legato al Cromo Vanadio
- Esecuzione cromata

pz	descrizione	art./mis.
9	Chiavi a bussola per viti con impronta TORX®/T20-T25-T27-T30-T40-T45-T50- T55-T60	233 1/2 NTX
1	Chiave a T con attacco quadro snodato	273 1/2 Q

kg	Cod.		€
1,5	U02730207	1	204,00



275

UNI 6742 DIN 3112 ISO 691

Chiavi a T semplici con bocca esagonale

- Asta di manovra scorrevole ed estraibile

Ø mm	a mm	L mm	Cod.		€
6	9,8	215	U02750001	1	17,40
7	11,3	215	U02750002	1	17,60
8	12,5	235	U02750003	1	18,10
9	13,7	235	U02750004	1	18,80
10	15	260	U02750005	1	18,90
11	16,5	260	U02750006	1	20,60
12	17,5	260	U02750007	1	21,80
13	19,2	260	U02750008	1	22,10
14	20,5	260	U02750009	1	23,20
15	21,7	285	U02750010	1	24,90
17	24	285	U02750012	1	27,60
18	25,2	285	U02750013	1	29,40
19	26,5	310	U02750014	1	32,10
21	29	310	U02750016	1	34,80
22	30,2	310	U02750017	1	36,10
24	33	315	U02750019	1	39,80
27	37	315	U02750022	1	46,20
30	40,5	320	U02750025	1	56,00

275 SE5

Serie di 5 chiavi a T semplici con bocca esagonale

pz	descrizione	art./mis.
5	Chiavi a T semplici con bocca esagonale/8-10-13-17-19	275

kg	Cod.		€
2	U02750180	1	119,00



275 SE12

Serie di 12 chiavi a T semplici con bocca esagonale

pz	descrizione	art./mis.
12	Chiavi a T semplici con bocca esagonale/ 8-9-10-11-12-13-14-15-17-18-19-22	275

kg	Cod.		€
6	U02750185	1	294,00



 YouTube



PAGINA
106

280 T

Il riferimento dei professionisti

- Design a "T".
- N.3 estremità della stessa misura.
- Acciaio al cromo vanadio.



STESSA LAMA
DELLA 280 T

PAGINA
104

280 HG

Massima ergonomia

- Design a "L" con impugnatura bimateriale.
- N.2 estremità della stessa misura.
- Acciaio speciale altamente legato al cromo vanadio.





























PAGINA
101

280

Per tutti gli utilizzi

- Design a "L".
- N.2 estremità della stessa misura.
- Acciaio al cromo vanadio.

	ESAGONALI			TORX®		XZN
		 Testa sferica	 Pollici		 Testa sferica	
280 T	 <p>280 T</p>  <p>280 TK</p>	 <p>280 TTS</p>		 <p>280 TTX</p>	 <p>280 TSTX</p>	
280 HG - HA	 <p>280 HG</p>	 <p>280 HGTS</p>	 <p>280 HAP</p>	 <p>280 HATX</p>		
280	 <p>280</p>  <p>280 N</p>  <p>280 L</p>	 <p>280 LTS</p>  <p>280 XLTS</p>	 <p>280 P</p>  <p>280 LTSP</p>	 <p>280 TX</p>  <p>280 STX</p>	 <p>280 LTSTX</p>	 <p>280 XZN</p>



276 CE

UNI 6743 ISO 691

Chiavi a T snodate con bocca esagonale

- Modello a snodo cardanico con molla di frizione per il preposizionamento della bussola
- Asta di manovra scorrevole ed estraibile

Ø mm	a mm	L mm	Cod.	€
6	9,5	398	U02760400	31,60
7	10,7	398	U02760401	31,60
8	12	398	U02760402	31,60
9	13,2	398	U02760403	31,60
10	14,6	431	U02760404	34,50
11	15,8	431	U02760405	34,50
12	17	434	U02760406	34,50
13	18,7	466	U02760407	37,50
14	20,7	466	U02760408	37,50
15	20,9	497	U02760409	43,50
16	22,2	499	U02760410	43,50
17	23,4	499	U02760411	43,50
18	24,7	501	U02760412	43,50
19	26	523	U02760413	55,50
20	27,3	526	U02760414	56,00
21	28,5	526	U02760415	56,00
22	29,7	526	U02760416	56,00
24	32,5	531	U02760417	58,50



D 276 CE

UNI 6743 ISO 691

Chiavi a T snodate con bocca esagonale

Ø mm	a mm	L mm	Cod.	€
7	10,7	398	U02760401D	33,50
8	12	398	U02760402D	33,50
10	14,6	431	U02760404D	36,60
13	18,7	466	U02760407D	39,80
14	20,7	466	U02760408D	39,80
16	22,2	499	U02760410D	46,10
17	23,4	499	U02760411D	46,10



276 CE/SE5

Serie di 5 chiavi a T snodate con bocca esagonale

pz	descrizione	art./mis.
5	Chiavi a T snodate con bocca esagonale/8-10-13-17-19	276 CE

kg	Cod.	€
2,5	U02760483	203,00

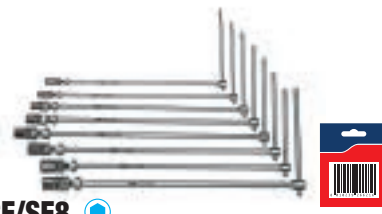

276 CE/SE8

Serie di 8 chiavi a T snodate con bocca esagonale

pz	descrizione	art./mis.
8	Chiavi a T snodate con bocca esagonale/7-8-10-12-13-14-17-19	276 CE

kg	Cod.	€
3,5	U02760484	306,00



276 CE/SE18

Serie di 18 chiavi a T snodate con bocca esagonale

pz	descrizione	art./mis.
18	Chiavi a T snodate con bocca esagonale/6-7-8-9-10-11-12-13-14-15-16-17-18-19-20-21-22-24	276 CE

kg	Cod.	€
9,5	U02760481	761,00



276 CEB

UNI 6743 ISO 691

Chiavi a T snodate con bocca esagonale e sistema di trattenimento

- Modello a snodo cardanico con molla di frizione per il preposizionamento della bussola
- Asta di manovra scorrevole ed estraibile

Ø mm	a mm	L mm	Cod.	€
8	12	398	U02760471	36,50
10	14,6	431	U02760472	39,70
13	18,7	466	U02760473	42,20
17	23,4	499	U02760474	49,50
19	26	523	U02760475	61,00

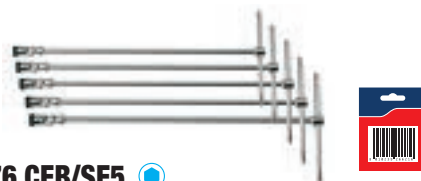

276 CEB/SE5

Serie di 5 chiavi a T snodate con bocca esagonale e sistema di trattenimento

pz	descrizione	art./mis.
5	Chiavi a T snodate con bocca esagonale e sistema di trattenimento/8-10-13-17-19	276 CEB

kg	Cod.	€
2,5	U02760490	229,00

276 CEBM

Ricambio molla

- Ricambio per chiavi 276 CEB

Ø mm	Cod.	€
8	U02760471Q	2,60
10	U02760472Q	2,60
13	U02760473Q	2,60
17	U02760474Q	2,60
19	U02760475Q	2,60



276 CTX

Chiavi a T snodate TORX®

- Modello a snodo cardanico con molla di frizione per il preposizionamento della bussola
- Asta di manovra scorrevole ed estraibile

Ø mm	a mm	L mm	Cod.	€
E6	8	399	U02760021	39,00
E7	8,5	399	U02760022	39,00
E8	10	399	U02760023	39,60
E10	13	432	U02760024	43,00
E12	15	432	U02760025	47,60
E14	17	499	U02760026	62,00
E16	19	499	U02760027	62,00
E18	20,5	499	U02760028	62,00
E20	23,5	523	U02760029	65,50



276 CTX/SE9

Serie di 9 chiavi a T snodate TORX®

pz	descrizione	art./mis.
9	Chiavi a T snodate TORX®/E6-E7-E8-E10-E12-E14-E16-E18-E20	276 CTX

kg	Cod.	€
3,9	U02760030	460,00



278 D

ISO 11168

Chiavi snodate per candele di preriscaldamento

- Sistema block per il trattenimento della candele
- Bocca esagonale
- Quadro di manovra: 3/8"

Ø mm	Ø mm	L mm	Cod.	€
8L	14,5	178	U02780017	35,60
9L	14,5	178	U02780016	35,60
10L	14,5	178	U02780019	35,60
12L	17	178	U02780021	36,00



278 N

ISO 11168

Chiavi a T snodate per candele

- Bocca esagonale
- Guarnizione in gomma per il trattamento della candela
- Asta di manovra scorrevole ed estraibile

Ø mm	a mm	L mm	Cod.	€
16	22	270	U02780011	37,40
18	25	270	U02780013	40,00
19	25	270	U02780014	39,80
20,8	26	270	U02780015	41,30



D 278 N

ISO 11168

Chiavi a T snodate per candele

Ø mm	a mm	L mm	Cod.	€
16	22	270	U02780011D	39,70
18	25	270	U02780013D	42,40
19	25	270	U02780014D	42,20



278 NL

ISO 11168

Chiavi a T snodate per candele lunghe

- Bocca esagonale
- Guarnizione in gomma per il trattamento della candela
- Asta di manovra scorrevole ed estraibile

Ø mm	a mm	L mm	Cod.	€
16	22	517	U02780031	45,60
20,8	27,5	564	U02780035	61,00



278 NL/SE2

Serie di 2 chiave a T snodate per candele lunghe

pz	descrizione	art./mis.
2	Chiavi a T snodate per candele lunghe/16-20,8	278 NL

Cod.	€
U02780036	107,00



278 A

Ricambio guarnizione

- Per chiavi a T snodate per candele 278 N - 278 NL - 279 3/8 - 279 N

Ø mm	Cod.	€
14-16	U02780001Q	0,80
18	U02780002Q	0,80
19	U02780003Q	0,85
20,8	U02780004Q	0,90



279 3/8

Chiavi a bussola per candele

- Bocca poligonale: 14 mm
- Bocca esagonale: 16 mm
- Guarnizione in gomma per il trattamento della candela
- Quadro di manovra: 3/8"

Ø mm	L mm	Ø mm	Cod.	€
14	90	19	U02791011	27,20
14L	250	19	U02791012	38,90
16	90	21,5	U02791013	27,20
16L	250	21,5	U02791014	35,90

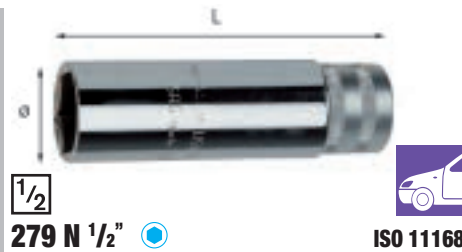

279 N 1/2

ISO 11168

Chiavi a bussola per candele

- Bocca esagonale
- Guarnizione in gomma per il trattamento della candela
- Quadro di manovra: 1/2"

Ø mm	Ø mm	L mm	Cod.	€
16	22	90	U02792013	21,80
16L	21,5	250	U02792014	31,10
18	25	90	U02792016	23,50
20,8	28	90	U02792021	25,60



279 PC

Pinza per cappucci candele

- Per scollegare i cappucci delle candele
- Non danneggia i cavi

Ø mm	L mm	Cod.	€
11	198	U02796004	67,00

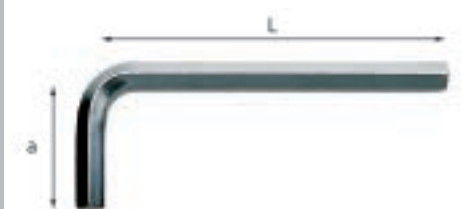

280

ISO 2936

Chiavi maschio esagonale piegate

- Per viti con esagono incassato
- Acciaio speciale altamente legato al Cromo Vanadio
- Esecuzione zincocromatata

Ø mm	a mm	L mm	Cod.	€
1,5	14	45	U02800000	0,85
2	16	50	U02800001	0,85
2,5	18	56	U02806002	0,95
3	20	63	U02806003	1,05
3,5	22	66	U02800004	1,20
4	25	70	U02806005	1,25
4,5	26	75	U02800006	1,35
5	28	80	U02806007	1,40
6	32	90	U02806008	1,70
7	34	95	U02800009	2,30
8	36	100	U02806010	2,65
9	38	105	U02800011	3,05
10	40	112	U02800012	3,65
11	42	118	U02800024	4,90
12	45	125	U02800013	5,40
13	50	132	U02800023	7,15
14	56	140	U02800014	8,00
17	63	160	U02800015	12,30
19	70	180	U02800016	16,30
22	80	200	U02800017	25,10
24	90	224	U02800018	32,40
27	100	250	U02800019	44,90
30	112	280	U02806020	57,00
32	125	315	U02800021	76,50
36	140	355	U02800022	109,00

280 P

Chiavi maschio esagonale piegate in pollici

- Per viti con esagono incassato
- Acciaio speciale altamente legato al Cromo Vanadio
- Esecuzione zincocromatata

mm	a mm	L mm	Cod.		€
1/20	13	41	U02800101	20	0,95
1/16	14	45	U02800102	20	1,10
5/64	16	50	U02800103	20	1,15
3/32	18	56	U02800104	20	1,25
1/8	20	63	U02800105	20	1,35
5/32	25	70	U02800106	20	1,70
3/16	28	80	U02800107	20	1,75
7/32	30	85	U02800108	20	1,90
1/4	32	90	U02800109	20	2,05
5/16	36	100	U02800110	5	2,70
3/8	38	105	U02800111	5	3,50
7/16	42	118	U02800112	5	4,90
1/2	50	132	U02800113	5	6,40



280 N

ISO 2936

Chiavi maschio esagonale piegate

- Per viti con esagono incassato
- Acciaio speciale altamente legato al Cromo Vanadio
- Esecuzione brunita

mm	a mm	L mm	Cod.		€
1,5	14	45	U02800701	20	0,55
2	16	50	U02800702	20	0,55
2,5	18	56	U02800703	20	0,55
3	20	63	U02800704	20	0,60
3,5	22	66	U02800705	20	0,65
4	25	70	U02800706	20	0,70
4,5	26	75	U02800707	20	0,75
5	28	80	U02800708	20	0,80
6	32	90	U02800709	10	0,95
7	34	95	U02800710	10	1,35
8	36	100	U02800711	10	1,70
9	38	105	U02800712	10	2,05
10	40	112	U02800713	10	2,45
11	42	118	U02800714	10	3,55
12	45	125	U02800715	10	4,20



280 S7

Serie di 7 chiavi maschio esagonale

- Per viti con esagono incassato
- Acciaio speciale altamente legato al Cromo Vanadio
- Esecuzione zincocromatata
- Fornita con supporto in plastica

pz	descrizione	art./mis.
7	Chiavi maschio esagonale piegate/2-2,5-3-4-4,5-5-6	280

gr	Cod.		€
95	U02800280	1	11,40



280 S9

Serie di 9 chiavi maschio esagonale

- Per viti con esagono incassato
- Acciaio speciale altamente legato al Cromo Vanadio
- Esecuzione zincocromata
- Supporto in plastica

pz	descrizione	art./mis.
9	Chiavi maschio esagonale piegate/1,5-2-2,5-3-4-5-6-8-10	280
1	Supporto vuoto	280 LTS/SV9

gr	Cod.		€
250	U02800287	1	18,40



280 N/S9

Serie di 9 chiavi maschio esagonale

- Per viti con esagono incassato
- Acciaio speciale altamente legato al Cromo Vanadio
- Esecuzione brunita
- Supporto in plastica

pz	descrizione	art./mis.
9	Chiavi maschio esagonale piegate/1,5-2-2,5-3-4-5-6-8-10	280 N
1	Supporto vuoto	280 LTS/SV9

gr	Cod.		€
250	U02800731	1	12,90



280 P/S8

Serie di 8 chiavi maschio esagonale in pollici

- Per viti con esagono incassato
- Acciaio speciale altamente legato al Cromo Vanadio
- Esecuzione zincocromatata
- Supporto in plastica

pz	descrizione	art./mis.
8	Chiavi maschio esagonale piegate in pollici /3/32-1/8-5/32-3/16-7/32-1/4-5/16-3/8	280 P
1	Supporto vuoto	280 P/SV8

gr	Cod.		€
250	U02800288	1	21,40



280 P/SV8

Supporto vuoto

- Per serie chiavi maschio 280 P/S8 - 280 LTSP/S8

Cod.		€
U02800002Q	1	4,70



280 SE8

Serie di 8 chiavi maschio esagonale

- Per viti con esagono incassato
- Acciaio speciale altamente legato al Cromo Vanadio
- Esecuzione zincocromatata
- Fornita in busta di plastica

pz	descrizione	art./mis.
8	Chiavi maschio esagonale piegate/1,5-2-2,5-3-3,5-4-5-6	280
1	Busta vuota	280 NV1

gr	Cod.		€
95	U02800283	1	12,90

280 P/SE8

Serie di 8 chiavi maschio esagonale in pollici

- Per viti con esagono incassato
- Acciaio speciale altamente legato al Cromo Vanadio
- Esecuzione zincocromata
- Fornita in busta di plastica

pz	descrizione	art./mis.
8	Chiavi maschio esagonale piegate in pollici /1/16-5/64-3/32-1/8-5/32-3/16-7/32-1/4	280 P
1	Busta vuota	280 NV1

gr	Cod.		€
95	U02800383	1	16,40



280 NV1

Busta vuota

- Per serie chiavi maschio 280 P/SE8, 280 SE8

Cod.		€
U02800206	1	4,25



280 SE12

Serie di 12 chiavi maschio esagonale

- Per viti con esagono incassato
- Acciaio speciale altamente legato al Cromo Vanadio
- Esecuzione zincocromatata
- Fornita in busta di plastica

pz	descrizione	art./mis.
12	Chiavi maschio esagonale piegate/ 2-2,5-3-3,5-4-4,5-5-6-7-8-9-10	280
1	Busta vuota	280 NV

g	Cod.	€
400	U02800284	24,90

280 P/SE12

Serie di 12 chiavi maschio esagonale in pollici

- Per viti con esagono incassato
- Acciaio speciale altamente legato al Cromo Vanadio
- Esecuzione zincocromatata
- Fornita in busta di plastica

pz	descrizione	art./mis.
12	Chiavi maschio esagonale piegate in pollici/ 280 P 1/20-1/16-5/64-3/32-1/8-5/32-3/16-7/32-1/4-5/16-3/8-7/16	280 P
1	Busta vuota	280 NV

g	Cod.	€
400	U02800285	27,80



280 N/SE12

Serie di 12 chiavi maschio esagonale

- Per viti con esagono incassato
- Acciaio speciale altamente legato al Cromo Vanadio
- Esecuzione zincocromatata
- Fornita in busta di plastica

pz	descrizione	art./mis.
12	Chiavi maschio esagonale piegate/ 2-2,5-3-3,5-4-4,5-5-6-7-8-9-10	280
1	Busta vuota	280 NV

g	Cod.	€
400	U02800733	16,50

280 NV

Busta vuota

- Per serie chiavi maschio 280 N/SE12, 280 P/SE12, 280 SE12

Cod.	€
U02800208	4,75



280 MP/S24

Serie di 24 chiavi maschio esagonale in millimetri e pollici

- Per viti con esagono incassato
- Acciaio speciale altamente legato al Cromo Vanadio
- Esecuzione zincocromatata
- Fornite in busta di plastica

pz	descrizione	art./mis.
12	Chiavi maschio esagonale piegate/ 2-2,5-3-3,5-4-4,5-5-6-7-8-9-10	280
12	Chiavi maschio esagonale piegate in pollici/ 280 P 1/20-1/16-5/64-3/32-1/8-5/32-3/16-7/32-1/4-5/16-3/8-7/16	280 P

g	Cod.	€
880	U02800481	52,50



280 S8

Serie di 8 chiavi maschio esagonale

- Fornita con supporto tascabile in acciaio con guanciali in materiale plastico antiurto
- Esecuzione brunita

pz	descrizione	art./mis.
8	Chiavi maschio esagonale piegate/1,5-2-2,5-3-4-5-6-8	280

g	Cod.	€
220	U02800192	25,60

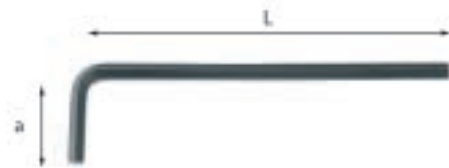

280 L

ISO 2936

Chiavi maschio esagonale lunghe piegate

- Per viti con esagono incassato
- Acciaio speciale altamente legato al Cromo Vanadio
- Esecuzione brunita

mm	a mm	L mm	Cod.	€
1,5	13	88	U02800039	1,20
2	15	98	U02800040	1,20
2,5	17	112	U02800041	1,25
3	20	122	U02800042	1,55
3,5	22	131	U02800043	1,65
4	25	141	U02800044	1,65
4,5	26	150	U02800045	1,85
5	28	160	U02800046	2,00
6	32	174	U02800047	2,40
7	34	185	U02800048	2,85
8	36	197	U02800049	3,65
9	38	210	U02800050	4,35
10	40	224	U02800051	5,40
12	45	238	U02800052	7,65



280 L/S9

Serie di 9 chiavi maschio esagonale lunghe

- Per viti con esagono incassato
- Acciaio speciale altamente legato al Cromo Vanadio
- Esecuzione brunita
- Supporto in plastica

pz	descrizione	art./mis.
9	Chiavi maschio esagonale lunghe piegate/1,5-2-2,5-3-4-5-6-8-10	280 L
1	Supporto vuoto	280 LTS/SV9

g	Cod.	€
405	U02800057	24,20



280 LTS

ISO 2936

Chiavi maschio esagonale lunghe piegate con testa sferica

- Per viti con esagono incassato
- Modello che permette di operare con inclinazioni fino a 25° rispetto all'asse della vite
- Acciaio speciale altamente legato al Cromo Vanadio
- Esecuzione brunita

mm	a mm	L mm	Cod.	€
1,5	14	62	U02800059	2,35
2	16	75	U02800060	2,35
2,5	18	85	U02800061	2,40
3	20	90	U02800062	2,40
4	25	100	U02800064	2,60
5	28	115	U02800066	2,80
6	32	135	U02800067	3,25
8	36	150	U02800069	5,65
10	40	170	U02800071	8,20

280 LTSP

Chiavi maschio esagonale lunghe piegate con testa sferica in pollici

- Per viti con esagono incassato
- Modello che permette di operare con inclinazioni fino a 25° rispetto all'asse della vite
- Acciaio speciale altamente legato al Cromo Vanadio
- Esecuzione brunita

"	a mm	L mm	Cod.	€
1/16	14	62,5	U02800091	2,35
5/64	13,5	75	U02800092	2,35
3/32	17,5	84,5	U02800093	2,45
1/8	20	90	U02800094	2,45
5/32	25	100	U02800095	2,65
3/16	27	117	U02800096	2,85
7/32	30,5	135,5	U02800097	3,55
1/4	33	141,5	U02800098	3,90
5/16	36	150	U02800099	5,80
3/8	37,5	170,5	U02800100	8,70



280 LTS/S9

Serie di 9 chiavi maschio esagonale lunghe testa sferica

- Per viti con esagono incassato
- Modello che permette di operare con inclinazioni fino a 25° rispetto all'asse della vite
- Acciaio speciale altamente legato al Cromo Vanadio
- Esecuzione brunita
- Supporto in plastica

pz	descrizione	art./mis.
9	Chiavi maschio esagonale lunghe piegate con testa sferica/1,5-2-2,5-3-4-5-6-8-10	280 LTS
1	Supporto vuoto	280 LTS/SV9

g	Cod.	€
350	U02800084	33,90



280 LTS/SV9

Supporto vuoto

- Per serie chiavi maschio 280 S9, 280 N/S9, 280 L/S9, 280 LTS/S9, 280 XLTS/S9

g	Cod.	€
30	U02800001Q	4,20



280 LTSP/S8

Serie di 8 chiavi maschio esagonale lunghe testa sferica in pollici

- Per viti con esagono incassato
- Modello che permette di operare con inclinazioni fino a 25° rispetto all'asse della vite
- Acciaio speciale altamente legato al Cromo Vanadio
- Esecuzione brunita
- Supporto in plastica

pz	descrizione	art./mis.
8	Chiavi maschio esagonale lunghe piegate con testa sferica in pollici/ 3/32-1/8-5/32-3/16-7/32-1/4-5/16-3/8"	280 LTSP
1	Supporto vuoto	280 P/SV8

g	Cod.	€
320	U02800090	34,00



280 P/SV8

Supporto vuoto

- Per serie chiavi maschio 280 P/S8 - 280 LTSP/S8

Cod.	€
U02800002Q	4,70



280 LTSI/S9

Serie di 9 chiavi maschio esagonale lunghe testa sferica inox

- Misure: 1,5-2-2,5-3-4-5-6-8-10
- Per viti con esagono incassato
- Modello che permette di operare con inclinazioni fino a 25° rispetto all'asse della vite
- Acciaio inox
- Supporto in plastica

g	Cod.	€
350	U02800185	37,00



280 D

UNI 10753

Chiavi maschio esagonale con impugnatura

- Per viti con esagono incassato
- Impugnatura ergonomica trimateriale con rivestimento soft grip, resistente ad olii ed agenti chimici
- Lama in acciaio speciale altamente legato al Cromo Vanadio
- Esecuzione brunita

mm	a mm	L mm	misura impugnatura	Cod.	€
1,5	75	169	M0	U02800821	5,80
2	75	169	M0	U02800822	6,05
2,5	75	169	M0	U02800823	6,05
3	75	169	M0	U02800824	6,25
4	75	178	M1	U02800826	6,60
5	100	209	M2	U02800828	6,75
6	100	220	M3	U02800830	7,40

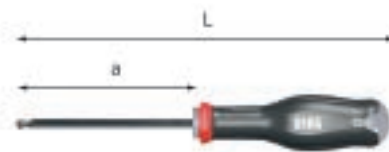

280 TS

Chiavi maschio esagonale a testa sferica con impugnatura

- Per viti con esagono incassato
- Modello che permette di operare con inclinazioni fino a 25° rispetto all'asse della vite
- Impugnatura ergonomica trimateriale con rivestimento soft grip, resistente ad olii ed agenti chimici
- Lama in acciaio speciale altamente legato al Cromo Vanadio
- Esecuzione brunita

mm	a mm	L mm	misura impugnatura	Cod.	€
2	75	170	M0	U02800859	6,60
2,5	75	170	M0	U02800860	6,60
3	75	170	M0	U02800861	7,00
4	75	170	M1	U02800863	7,50
5	100	210	M2	U02800865	8,40
6	100	220	M3	U02800867	9,45

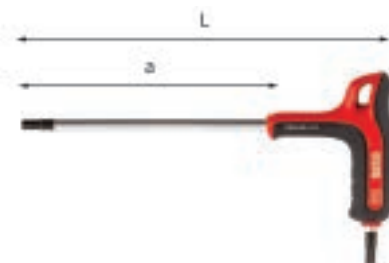

280 HG

ISO 2936

Chiave maschio esagonale con impugnatura bimateriale

- Per viti con esagono incassato
- Impugnatura ergonomica bimateriale con rivestimento antiscivolo
- Design studiato per una presa sicura durante la manovra
- Lama in acciaio speciale altamente legato al Cromo Vanadio
- Finitura cromata con estremità brunita per garantire la massima precisione dimensionale ed il perfetto accoppiamento con la vite
- Punta brunita fino alla misura da 8 mm, cromate per la misura da 10 mm

mm	a mm	L mm	Cod.	€
2	90	133	U02801390	11,40
2,5	90	133	U02801391	11,40
3	90	133	U02801392	11,40
3,5	90	133	U02801393	11,70
4	90	133	U02801394	12,20
4,5	90	133	U02801395	12,40
5	90	133	U02801396	12,70
6	90	133	U02801398	14,80
7	90	133	U02801399	15,60
8	90	133	U02801400	16,40
10	90	133	U02801402	20,10



D 280 HG

Chiavi maschio esagonale con impugnatura bimateriale

mm	a mm	L mm	Cod.	€
2	90	133	U02801390D	12,10
2,5	90	133	U02801391D	12,10
3	90	133	U02801392D	12,10

D 280 HG

● mm	a mm	L mm	Cod.	€
3,5	90	133	U02801393D	12,40
4	90	133	U02801394D	13,00
4,5	90	133	U02801395D	13,20
5	90	133	U02801396D	13,50
6	90	133	U02801398D	15,70
7	90	133	U02801399D	16,60
8	90	133	U02801400D	17,40
10	90	133	U02801402D	21,30



280 HG/SE6

Serie di 6 chiavi maschio esagonali con impugnatura bimeriale

pz	descrizione	art./mis.
6	Chiave maschio esagonale con impugnatura 280 HG bimeriale/2,5-3-4-5-6-8	

■ gr	Cod.	€
500	U02801460	79,00



280 HG/SE11

Serie di 11 chiavi maschio esagonali con impugnatura bimeriale

pz	descrizione	art./mis.
11	Chiave maschio esagonale con impugnatura 280 HG bimeriale/2-2,5-3-3,5-4-4,5-5-6-7-8-10	

■ gr	Cod.	€
805	U02801461	150,00



280 HAP

Chiavi maschio esagonale piegate in polli con impugnatura

- Per viti con esagono incassato
- Impugnatura ergonomica bimeriale con rivestimento antiscivolo
- Design studiato per una presa sicura durante la manovra
- Lama in acciaio speciale altamente legato al carburo di Silicio
- Esecuzione brunita

● mm	a mm	L mm	Cod.	€
1/4	175	240	U02800403	12,80
7/32	175	240	U02800404	12,30
5/32	130	183	U02800405	10,90
5/16	175	240	U02800406	14,10
3/8	175	240	U02800407	15,40
3/16	130	183	U02800408	12,30



280 HAP/SE6

Serie di 6 chiavi maschio esagonale in polli con impugnatura

pz	descrizione	art./mis.
6	Chiavi maschio esagonale piegate in polli con impugnatura/ 1/4-7/32-5/32-5/16-3/8-3/16	280 HAP

■ gr	Cod.	€
500	U02800462	78,00



280 HGTS

ISO 2936

Chiave maschio esagonale a testa sferica con impugnatura bimeriale

- Per viti con esagono incassato
- Modello che permette di operare con inclinazioni fino a 30° rispetto all'asse della vite
- Impugnatura ergonomica bimeriale con rivestimento antiscivolo
- Design studiato per una presa sicura durante la manovra
- Lama in acciaio speciale altamente legato al Cromo Vanadio
- Finitura cromata con estremità brunita per garantire la massima precisione dimensionale ed il perfetto accoppiamento con la vite
- Punta brunita fino alla misura da 8 mm, cromate per la misura da 10 mm

● mm	a mm	L mm	Cod.	€
2,5	90	133	U02801421	12,70
3	90	133	U02801422	12,70
4	130	133	U02801424	13,40
5	130	133	U02801426	13,90
6	175	133	U02801427	16,30
7	175	133	U02801428	17,10
8	175	133	U02801429	18,00
10	175	133	U02801431	22,10



280 HGTS/SE6

Serie di 6 chiavi maschio esagonali a testa sferica con impugnatura bimeriale

pz	descrizione	art./mis.
6	Chiave maschio esagonale a testa sferica con impugnatura bimeriale/2,5-3-4-5-6-8	280 HGTS

■ gr	Cod.	€
670	U02801463	87,00



280 HATX

Chiavi maschio piegate con impugnatura per viti con impronta TORX®

- Impugnatura ergonomica bimeriale con rivestimento antiscivolo
- Design studiato per una presa sicura durante la manovra
- Lama in acciaio speciale altamente legato al carburo di Silicio
- Esecuzione brunita

n°	a mm	L mm	Cod.	€
T6	90	133	U02800441	8,80
T7	90	133	U02800442	9,00
T8	90	133	U02800443	9,20
T9	90	133	U02800444	9,35
T10	90	133	U02800445	9,45
T15	90	133	U02800446	9,45
T20	130	183	U02800447	10,20
T25	130	183	U02800448	10,40
T27	130	183	U02800449	11,00
T30	175	240	U02800450	12,30
T40	175	240	U02800451	13,80
T45	175	240	U02800452	15,90
T50	175	240	U02800453	19,50



280 HATX/SE6

Serie di 6 chiavi maschio piegate con impugnatura per viti con impronta TORX®

pz	descrizione	art./mis.
6	Chiavi maschio piegate con impugnatura per viti con impronta TORX®/T8-T10-T15-T20-T25-T30	280 HATX

■ gr	Cod.	€
400	U02800464	61,00



280 HATX/SE13

Serie di 13 chiavi maschio piegate con impugnatura per viti con impronta TORX®

pz	descrizione	art./mis.
13	Chiavi maschio piegate con impugnatura per viti con impronta TORX®/T6-T7-T8-T9-T10-T15-T20-T25-T27-T30-T40-T45-T50	280 HATX

■ Kg	Cod.	€
1	U02800465	148,00



280 T

ISO 2936

Chiavi a T con maschio esagonale

- Per viti con esagono incassato
- Acciaio speciale altamente legato al Cromo Vanadio
- Esecuzione cromata con estremità brunate fino alla misura da 8 mm per garantire la precisione dimensionale ed il perfetto accoppiamento con la vite

● mm	a mm	L mm	■ gr	Cod.	🔧	€
2	62	125	22	U02800130	5	15,20
2,5	62	125	22	U02800131	1	15,20
3	75	150	26	U02800132	5	15,20
3,5	75	150	26	U02800133	1	15,40
4	90	180	63	U02800134	5	16,00
4,5	90	180	63	U02800135	5	16,30
5	105	210	100	U02800136	5	16,60
6	105	210	145	U02800137	5	19,60
7	105	210	145	U02800138	1	20,50
8	125	250	220	U02800139	5	21,60
9	140	280	345	U02800140	1	25,40
10	150	300	440	U02800141	5	26,60
12	160	320	645	U02800142	5	33,50
14	170	340	630	U02800143	5	41,50



D 280 T

ISO 2936

Chiavi a T con maschio esagonale

● mm	a mm	L mm	■ gr	Cod.	🔧	€
2	62	125	22	U02800130D	1	16,10
2,5	62	125	22	U02800131D	1	16,10
3	75	150	26	U02800132D	1	16,10
3,5	75	150	26	U02800133D	1	16,30
4	90	180	63	U02800134D	1	16,90
4,5	90	180	63	U02800135D	1	17,30
5	105	210	100	U02800136D	1	17,60
6	105	210	145	U02800137D	1	20,80
7	105	210	145	U02800138D	1	21,80
8	125	250	220	U02800139D	1	22,90
9	140	280	345	U02800140D	1	26,90
10	150	300	440	U02800141D	1	28,20
12	160	320	645	U02800142D	1	35,50
14	170	340	630	U02800143D	1	44,00



280 T

Chiave a T con maschio esagonale



YouTube



Traversino fisso



Chiavi USAG



Altre chiavi



280 T/SE14

Serie di 14 chiavi a T con maschio esagonale

pz	descrizione	art./mis.
14	Chiavi a T con maschio esagonale/ 2-2,5-3-3,5-4-4,5-5-6-7-8-9-10-12-14	280 T

■ Kg	Cod.	🔧	€
3	U02800181	1	299,00



280 T/S8

Serie di 8 chiavi a T con maschio esagonale

- Per viti con esagono incassato
- Acciaio speciale altamente legato al Cromo Vanadio
- Esecuzione cromata con estremità brunate fino alla misura da 8 mm per garantire la precisione dimensionale ed il perfetto accoppiamento con la vite
- Fornita con supporto in lamiera

pz	descrizione	art./mis.
8	Chiavi a T con maschio esagonale/2-2,5-3-4-5-6-8-10	280 T

■ Kg	Cod.	🔧	€
1,8	U02800213	1	175,00



280 TSV8

Supporto vuoto

kg	Cod.	€
700	U02800214Q	29,40



280 TTS

ISO 2936

Chiavi a T maschio esagonale con testa sferica

- Per viti con esagono incassato
- Acciaio speciale altamente legato al Cromo Vanadio
- Esecuzione cromata con estremità brunito dimensionate per il perfetto accoppiamento con la vite
- Modello che permette di operare con inclinazioni fino a 30° rispetto all'asse della vite
- Massima accessibilità con la testa sferica



mm	a mm	L mm	kg	Cod.	€
2,5	62	125	16	U02800741	15,30
3	75	150	20	U02800742	15,30
4	90	180	60	U02800744	16,10
5	105	210	95	U02800746	16,60
6	105	210	130	U02800747	19,70
8	125	250	200	U02800749	21,70



280 TTS/SE6

Serie di 6 chiavi a T maschio esagonali con testa sferica

pz	descrizione	art./mis.
6	Chiavi a T maschio esagonale con testa sferica/2,5-3-4-5-6-8	280 TTS

kg	Cod.	€
570	U02800760	105,00



280 TK

ISO 2936

Chiave a T con traversino scorrevole

- Per viti con esagono incassato
- Traversino scorrevole che permette di avere maggiore accessibilità rispetto alla chiave standard
- Fermo di sicurezza che impedisce l'estrazione del traversino
- Acciaio speciale altamente legato al Cromo Vanadio
- Esecuzione cromata con estremità brunito per il gambo
- Esecuzione interamente brunito per il traversino
- Estremità dimensionate per il perfetto accoppiamento con la vite

mm	a mm	L mm	kg	Cod.	€
2,5	63	150	20	U02800002	15,70
3	63	150	22	U02800003	15,70
4	76	175	47	U02800005	16,40
5	87	195	76	U02800007	17,60
6	99	215	117	U02800008	20,30
8	122	250	219	U02800010	22,30



280 TK/SE6

Serie di 6 chiavi a T maschio esagonale con traversino scorrevole

pz	descrizione	art./mis.
6	Chiave a T con traversino scorrevole/2,5-3-4-5-6-8	280 TK

kg	Cod.	€
660	U02800020	108,00



280 TTX

Chiavi a T per viti con impronta TORX®

- Acciaio speciale altamente legato al Cromo Vanadio
- Esecuzione cromata con estremità brunito

n°	a mm	L mm	Cod.	€
T6	62	125	U02800650	20,80
T7	62	125	U02800651	20,80
T8	62	125	U02800652	20,80
T9	62	125	U02800653	21,30
T10	75	150	U02800654	21,20
T15	75	150	U02800655	21,20
T20	75	150	U02800656	21,20
T25	90	180	U02800657	21,80
T27	90	180	U02800658	21,80
T30	90	180	U02800659	21,80
T40	105	210	U02800660	25,30
T45	105	210	U02800661	25,30
T50	125	250	U02800662	27,60
T55	150	300	U02800663	35,00
T60	150	320	U02800664	43,70

280 TTX/SE7

Serie di 7 chiavi per viti con impronta TORX®

pz	descrizione	art./mis.
7	Chiavi a T per viti con impronta TORX®/T27- 280 TTX T30-T40-T45-T50-T55-T60	

kg	Cod.	€
1,7	U02800687	201,00

280 TTX/SE8

Serie di 8 chiavi a T per viti con impronta TORX®

pz	descrizione	art./mis.
8	Chiavi a T per viti con impronta TORX®/ T6-T7-T8-T9-T10-T15-T20-T25	280 TTX

kg	Cod.	€
230	U02800686	169,00

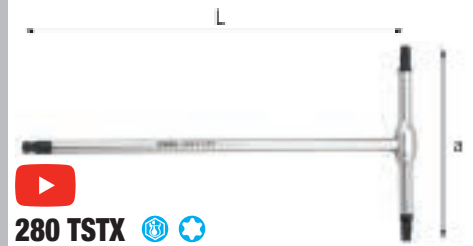

280 TSTX

Chiavi a T con testa sferica per viti con impronta TORX®

- Acciaio speciale altamente legato al Cromo Vanadio
- Esecuzione cromata con estremità brunito dimensionate per il perfetto accoppiamento con la vite
- Modello che permette di operare con inclinazioni fino a 30° rispetto all'asse della vite
- Massima accessibilità con la testa sferica



n°	a mm	L mm	kg	Cod.	€
T15	75	150	23	U02800775	21,50
T20	75	150	23	U02800776	21,50
T25	90	180	60	U02800777	22,30
T30	90	180	60	U02800779	22,30



280 TSTX/SE4

Serie di 4 chiavi a T con impronta TORX® a testa sferica

pz	descrizione	art./mis.
4	Chiavi a T con testa sferica per viti con impronta TORX®/T15-T20-T25-T30	280 TSTX

kg	Cod.	€
382	U02800790	87,50

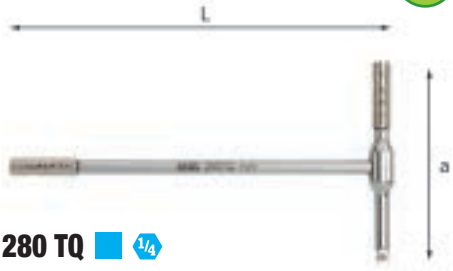

280 TQ

Chiave a T portainseriti

- Doppio portainseriti esagonale magnetico da 1/4"
- Capacità massima del portainseriti: inserto per viti esagonali incassate misura 6 mm oppure viti Torx misura T40
- Estremità con quadro portabussole da 1/4"
- Acciaio speciale altamente legato al Cromo Vanadio
- Esecuzione cromata

L mm	a mm	Cod.	€
210	110	U02800800	37,00

TRAVERSINO FISSO



PORTABUSSOLE DA 1/4"

PORTAINSERITI DA 1/4"
Inserti esagonali fino a 6 mm.
Inserti TORX® fino a T40.



280 TX

Chiavi maschio piegate per viti con impronta TORX®

- Acciaio speciale altamente legato al Cromo Vanadio
- Esecuzione brunita

n°	a mm	L mm	Cod.	€
T6	16	42	U02800560	5,80
T7	16	48	U02800561	5,80
T8	16	48	U02800562	5,80
T9	16	48	U02800563	6,75
T10	17	51	U02800564	6,75

280 TX

n°	a mm	L mm	Cod.	€
T15	18	54	U02800565	6,75
T20	20	57	U02800566	7,30
T25	20	60	U02800567	7,30
T27	21	63	U02800568	8,00
T30	24	70	U02800569	8,00
T40	26	76	U02800570	8,90
T45	28	82	U02800571	10,60
T50	31	94	U02800572	11,70
T55	35	108	U02800573	14,90
T60	38	120	U02800574	20,10



280 TX/SE7

Serie di 7 chiavi maschio piegate per viti con impronta TORX®

pz descrizione art./mis.
7 Chiavi maschio piegate per viti con impronta 280 TX TORX®/T27-T30-T40-T45-T50-T55-T60

à gr	Cod.	€
475	U02800584	82,00



280 TX/SE8

Serie di 8 chiavi maschio piegate per viti con impronta TORX®

pz descrizione art./mis.
8 Chiavi maschio piegate per viti con impronta 280 TX TORX®/T6-T7-T8-T9-T10-T15-T20-T25

à gr	Cod.	€
40	U02800583	52,00



280 TX/S8

Serie di 8 chiavi maschio per viti con impronta TORX®

- Fornita con supporto tascabile in acciaio con guanciali in materiale plastico antiurto
- Esecuzione brunita

pz descrizione art./mis.
8 Chiavi maschio piegate per viti con impronta 280 TX TORX®/T9-T10-T15-T20-T25-T27-T30-T40

à gr	Cod.	€
220	U02800194	34,80



280 TX/S8C

Serie di 8 chiavi maschio piegate per viti con impronta TORX®

- Acciaio speciale altamente legato al Cromo Vanadio
- Esecuzione brunita
- Supporto in plastica

pz descrizione art./mis.
8 Chiavi maschio piegate per viti con impronta 280 TX TORX®/T10-T15-T20-T25-T27-T30-T40-T45

1	Supporto vuoto	280 TX/SV8
---	----------------	------------

à gr	Cod.	€
100	U02800576	42,60



280 TX/SV8

Supporto vuoto

- Per serie chiavi maschio 280 TX/S8C - 280 STX/S8C - 280 LTSTX/S8

Cod.	€
U02800003Q	4,70

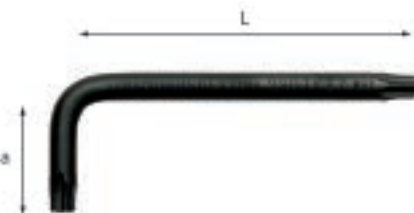

280 STX

Chiavi maschio piegate per viti con impronta TORX® Tamper Resistant

- Per viti con esagono incassato
- Acciaio speciale altamente legato al Cromo Vanadio
- Esecuzione brunita

n°	a mm	L mm	Cod.	€
T10	17	51	U02800410	6,90
T15	18	54	U02800411	6,90
T20	20	57	U02800412	7,55
T25	20	60	U02800413	7,55
T27	22	64	U02800414	8,15
T30	24	70	U02800415	8,15
T40	26	76	U02800416	9,15
T45	26	76	U02800417	9,55



280 STX/S8

Serie di 8 chiavi maschio per viti con impronta TORX® Tamper Resistant

- Fornita con supporto tascabile in acciaio con guanciali in materiale plastico antiurto
- Esecuzione brunita

pz	descrizione	art./mis.
8	Chiavi maschio piegate per viti con impronta 280 STX TORX® Tamper Resistant/T9-T10-T15-T20-T25-T27-T30-T40	

à gr	Cod.	€
215	U02800195	41,50



280 STX/S8C

Serie di 8 chiavi maschio piegate per viti con impronta TORX® Tamper Resistant

- Acciaio speciale altamente legato al Cromo Vanadio
- Esecuzione brunita
- Supporto in plastica

pz	descrizione	art./mis.
8	Chiavi maschio piegate per viti con impronta 280 STX TORX® Tamper Resistant/T10-T15-T20-T25-T27-T30-T40-T45	
1	Supporto vuoto	280 TX/SV8

à gr	Cod.	€
100	U02800577	42,20



280 LTSTX

Chiavi maschio lunghe piegate con testa sferica per viti con impronta TORX®

- Modello a testa sferica che permette di operare con inclinazione fino a 25° rispetto all'asse della vite (eccetto le misure T9 e T10)
- Acciaio speciale altamente legato al Molibdeno Vanadio
- Esecuzione brunita

n°	a mm	L mm	Cod.	€
T9	16	80	U02800075	8,60
T10	16	85	U02800076	8,60
T15	18	90	U02800026	8,30
T20	19	95	U02800027	8,90
T25	20	100	U02800028	9,40
T27	21	105	U02800029	9,75
T30	24	115	U02800030	10,10
T40	26	125	U02800031	11,20
T45	28	130	U02800032	12,50
T50	32	150	U02800033	14,70



280 LTSTX/S8

Serie di 8 chiavi maschio lunghe testa sferica TORX®

- Supporto in plastica
- Modello a testa sferica che permette di operare con inclinazione fino a 25° rispetto all'asse della vite (eccetto la misura T10)
- Acciaio speciale altamente legato al Molibdeno Vanadio
- Esecuzione brunita

pz	descrizione	art./mis.
8	Chiavi maschio lunghe piegate con testa sferica per viti con impronta TORX®/T10-T15-T20-T25-T27-T30-T40-T45	280 LTSTX
1	Supporto vuoto	280 TX/SV8

à gr	Cod.	€
350	U02800078	61,50



280 XLTS

Chiavi maschio esagonale extra-lunghe piegate con testa sferica

- Per viti con esagono incassato
- Modello che permette di operare con inclinazioni fino a 25° rispetto all'asse della vite
- Acciaio speciale altamente legato al Cromo Vanadio
- Esecuzione brunita

mm	a mm	L mm	Cod.	€
2	16	100	U02800160	3,00
2,5	18	111	U02800161	3,00
3	20	124	U02800162	3,00
4	25	138	U02800164	3,60
5	28	159	U02800166	3,60
6	32	179	U02800167	4,20
8	36	198	U02800169	6,50
10	40	221	U02800171	8,30



280 XLTS/S9

Serie di 9 chiavi maschio esagonale extra-lunghe a testa sferica

- Per viti con esagono incassato
- Modello che permette di operare con inclinazioni fino a 25° rispetto all'asse della vite
- Acciaio speciale altamente legato al Cromo Vanadio
- Esecuzione brunita
- Supporto in plastica

pz	descrizione	art./mis.
1	Chiavi maschio esagonale lunghe piegate con testa sferica	280 LTS/1,5
8	Chiavi maschio esagonale extra-lunghe piegate con testa sferica/2-2,5-3-4-5-6-8-10	280 XLTS
1	Supporto vuoto	280 LTS/SV9

à gr	Cod.	€
380	U02800184	37,60



280 LTS/SV9

Supporto vuoto

- Per serie chiavi maschio 280 S9, 280 N/S9, 280 L/S9, 280 LTS/S9, 280 XLTS/S9

à gr	Cod.	€
30	U02800001Q	4,20



280 XZN

Chiavi maschio piegate per viti con impronta XZN

- Acciaio speciale altamente legato al Cromo Vanadio
- Esecuzione brunita

per viti M	a mm	L mm	Cod.	€
5	25	72	U02800541	5,25
6	29	81	U02800542	6,05
8	32	90	U02800543	7,15
10	36	100	U02800544	9,60
12	40	112	U02800545	11,00
14	45	125	U02800546	14,20
16	55	140	U02800547	20,00



280 XZN/S5

Serie di 5 chiavi maschio per viti con impronta XZN

- M5-M6-M8-M10-M12
- Fornita con supporto tascabile in lamiera d'acciaio
- Esecuzione nichelata

à gr	Cod.	€
430	U02800550	60,50

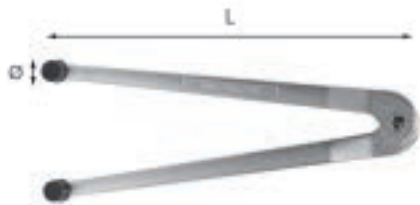

281 C

Chiavi a compasso con naselli tondi

- Per ghiera con fori frontali
- Finitura corpo: cromata satinata
- Finitura perni: fosfatata

Ø mm	⊕ mm	L mm	Cod.	🔧	€
2	10÷40	160	U02810103	2	22,70
3	12÷60	160	U02810104	2	23,90
4	12÷60	160	U02810105	2	23,90
5	12÷60	160	U02810106	2	24,30
6	14÷100	160	U02810107	2	28,60
7	14÷100	215	U02810108	2	28,60
8	14÷100	215	U02810109	2	28,60
10	22÷125	215	U02810110	2	36,80
12	22÷125	215	U02810111	2	36,80



281 CR

Ricambio naselli

- Ricambio per chiavi 281 C
- Confezione 2 pz
- Non utilizzabili con chiavi a compasso 281 C precedenti al 2013

Ø mm	Cod.	🔧	€
2	U02810412Q	1	3,15
3	U02810413Q	1	3,15
4	U02810414Q	1	3,15
5	U02810415Q	1	3,15
6	U02810416Q	1	3,15
7	U02810417Q	1	3,15
8	U02810418Q	1	3,15
10	U02810419Q	1	3,25
12	U02810420Q	1	3,25



281 DQ

by **FACOM**

Chiave a compasso per ghiera a nasello quadro

- La chiave si regola come un compasso agendo sulla vite centrale
- Ogni chiave è fornita con una serie completa di 8 naselli
- Finitura: cromata satinata

⊕ mm	L mm	Cod.	🔧	€
20÷100	245	U02810115	1	70,00



281 DT

by **FACOM**

Chiave a compasso per ghiera a nasello tondo

- La chiave si regola come un compasso agendo sulla vite centrale
- Ogni chiave è fornita con una serie completa di 8 naselli
- Finitura: cromata satinata

⊕ mm	L mm	Cod.	🔧	€
20÷100	245	U02810116	1	95,00



282

UNI 6752 DIN 1810

Chiavi a settore con nasello quadro

- Per ghiera a corona
- Esecuzione cromata

⊕ mm	b mm	L mm	Cod.	🔧	€
16-18-20	2	108	U02820102	2	11,70
22-25-28	2,5	135	U02820103	2	12,90
30-32	2,5	135	U02820104	2	12,90
34-36-38	3	170	U02820105	2	14,60
40-42	3	170	U02820106	2	14,60
45-50	3,5	206	U02820107	2	16,50
52-55	3,5	206	U02820108	2	16,50
58-62-65	4	241	U02820109	2	20,00
68-70-75	4	241	U02820110	2	20,00
80-85-90	5	280	U02820111	2	25,00
92-95-100	5	280	U02820112	2	25,00
110-115	5	334	U02820113	1	36,40
120-130	5	334	U02820114	1	36,40
135-145	6	385	U02820115	1	52,00
155-165	6	385	U02820116	1	52,00
180-195	6	466	U02820117	1	101,00



282 SN

Chiavi a settore snodate con nasello quadro

- Per operare con una sola chiave su ghiera di più diametri
- Esecuzione cromata

⊕ mm	b mm	L mm	Cod.	🔧	€
15÷35	3,5	168	U02820301	1	24,30
35÷50	4	202	U02820302	1	28,20
50÷80	5	280	U02820303	1	36,00
80÷120	5,5	345	U02820304	1	50,50
120÷180	9,5	492	U02820305	1	64,00



282 TSN

Chiavi a settore snodate con nasello tondo

- Per operare con una sola chiave su ghiera di più diametri
- Esecuzione cromata

⊕ mm	b mm	L mm	Cod.	🔧	€
15÷35	3	168	U02820321	1	24,90
35÷50	4	202	U02820322	1	29,80
50÷80	5	280	U02820323	1	38,50
80÷120	6	345	U02820324	1	53,00
120÷180	8	492	U02820325	1	67,00



282 TSNA

Ricambio nasello

- Ricambi per chiave 282 TSN

⊕ mm	b mm	Cod.	🔧	€
15÷35	3	U02820331	1	2,40
35÷50	4	U02820332	1	2,95
50÷80	5	U02820333	1	3,80
80÷120	6	U02820334	1	5,15
120÷180	8	U02820335	1	6,75



282 S10

Assortimento in cassetta di ABS con chiavi a compasso per ghiera a nasello tondo e quadro (10 pz)

- Per ghiera con fori e con intagli
- L'apertura delle chiavi è regolabile agendo sulla vite centrale
- Naselli amovibili
- Diametri ghiera: da 20 a 100 mm
- Finitura cromata satinata
- Cassetta in ABS ad alta resistenza con sistema di chiusura a clip
- Codice modulo in spugna vuoto: U05191054Q

LxPxH mm	Kg	Cod.	🔧	€
330x215x60	1,8	U02820200	1	161,00



283

ISO 10104

Chiavi poligonali doppie curvate

- Acciaio al Cromo Vanadio
- Esecuzione Cromo Satinato

Ø mm	L mm	Cod.	🔧	€
6x7	167	U02831302	1	8,90
8x9	182	U02831303	1	9,50
8x10	182	U02831304	1	10,50
10x11	197	U02831305	1	9,90

283

Ø mm	L mm	Cod.		€
12x13	218	U02831306	1	10,90
13x17	245	U02831308	1	14,60
14x15	238	U02831309	1	11,60
16x17	258	U02831311	1	13,50
17x19	290	U02831312	1	16,40
18x19	290	U02831313	1	15,20
19x22	296	U02831314	1	19,10
20x22	316	U02831315	1	17,80
21x23	316	U02831316	1	19,10
22x24	324	U02831317	1	21,80
24x26	328	U02831318	1	21,80
24x27	328	U02831319	1	25,20
25x28	345	U02831320	1	24,60
27x29	353	U02831321	1	27,20
27x32	353	U02831323	1	35,50
30x32	360	U02831324	1	31,40
34x36	440	U02831327	1	60,50
36x41	440	U02831329	1	61,50
46x50	510	U02831334	1	127,00



283 SE5

Serie di 5 chiavi poligonali doppie curve

pz	descrizione	art./mis.
5	Chiavi poligonali doppie curve/ 8x9-10x11-12x13-14x15-16x17	283

kg	Cod.		€
700	U02831402	1	55,50



283 SE9

Serie di 9 chiavi poligonali doppie curve

pz	descrizione	art./mis.
9	Chiavi poligonali doppie curve/6x7-8x9- 10x11-12x13-14x15-16x17-18x19-20x22- 21x23	283

kg	Cod.		€
1,8	U02831405	1	116,00



283 SE10

Serie di 10 chiavi poligonali doppie curve

pz	descrizione	art./mis.
10	Chiavi poligonali doppie curve/6x7-8x9- 10x11-12x13-14x15-16x17-18x16-20x22- 24x27-30x32	283

Cod.		€
U02831406	1	154,00



283 SE12

Serie di 12 chiavi poligonali doppie curve

pz	descrizione	art./mis.
12	Chiavi poligonali doppie curve/6x7-8x9- 10x11-12x13-14x15-16x17-18x19-20x22- 21x23-24x26-25x28-30x32	283

kg	Cod.		€
3,6	U02831403	1	198,00



283 SE13

Serie di 13 chiavi poligonali doppie curve

pz	descrizione	art./mis.
13	Chiavi poligonali doppie curve/6x7-8x9- 10x11-12x13-14x15-16x17-18x19-20x22- 21x23-24x26-25x28-27x29-30x32	283

kg	Cod.		€
4,2	U02831404	1	221,00



283 B8

Serie di 8 chiavi poligonali doppie curve

- Acciaio al Cromo Vanadio
- Esecuzione Cromo Satinato
- Fornita in busta di plastica

pz	descrizione	art./mis.
8	Chiavi poligonali doppie curve/6x7-8x9- 10x11-12x13-14x15-16x17-18x19-20x22	283

kg	Cod.		€
1,4	U02831411	1	108,00



283 BV8

Busta vuota

- Per serie chiavi 283 B8

Cod.		€
U02830602	1	10,70



283 R13

Serie di 13 chiavi poligonali doppie curve

- Acciaio al Cromo Vanadio
- Esecuzione Cromo Satinato
- Fornita con supporto in lamiera

pz	descrizione	art./mis.
13	Chiavi poligonali doppie curve/6x7-8x9- 10x11-12x13-14x15-16x17-18x19-20x22- 21x23-24x26-25x28-27x29-30x32	283
1	Supporto per chiavi poligonali doppie curve 283 RV13	

kg	Cod.		€
4,3	U02831414	1	234,00



283 RV13

Supporto per chiavi poligonali doppie curve

- Lamiera d'acciaio verniciata
- Fornito senza viti
- Per serie chiavi poligonali 283 R13

L mm	kg	Cod.		€
390	270	U02830600	1	12,30



283 S13

Serie di 13 chiavi poligonali doppie curve

- Acciaio al Cromo Vanadio
- Esecuzione Cromo Satinato
- Fornita con supporto in lamiera

pz	descrizione	art./mis.
13	Chiavi poligonali doppie curve/6x7-8x9- 10x11-12x13-14x15-16x17-18x19-20x22- 21x23-24x26-25x28-27x29-30x32	283
1	Supporto per chiavi poligonali doppie curve 252 SV13	

kg	Cod.		€
4,3	U02831417	1	241,00



284

Chiave poligonale doppia curva per ponteggi

- Acciaio al Cromo Vanadio
- Esecuzione Cromo satinato

Ø mm	L mm	kg	Cod.		€
21x22	315	570	U02840101	5	35,30

CHIAVI COMBinate

30% più lunga
di una 285 standard

PAGINA
120



YouTube

285 X

Il top delle performance

- Forchetta ed anello con profilo speciale.
- Efficace su esagoni nuovi ed anche danneggiati.
- 30% più lunga di una 285 standard.

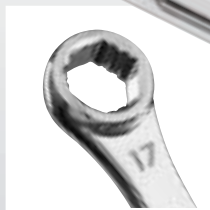

PAGINA
114

285

La chiave iconica

- Forchetta inclinata di 15°.
- Anello disassato per dadi e bulloni incassati.
- Sezione a doppia T per la massima resistenza alla flessione.

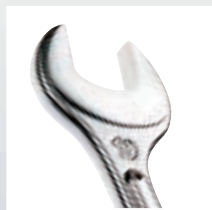

YouTube



PAGINA
120

285 J

Il modello essenziale

- Forchetta inclinata di 15°
- Anello piegato di 15° rispetto al piano di lavoro.



CHIAVI COMBinate A CRICCHETTO



PAGINA
118

285 KF

La chiave snodata

- Forchetta con sistema antiscivolo dell'esagono durante la manovra.
- Testa snodata.

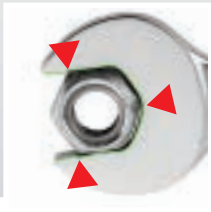

PAGINA
116

285 KA

Il modello top

- Forchetta con sistema antiscivolo dell'esagono durante la manovra.
- Anello di ritenuta in acciaio armonico, integrato nell'occhio poligonale per posizionarsi sul dado durante la manovra.

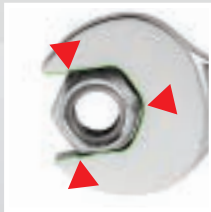

YouTube



PAGINA
118

285 KB

La chiave piatta

- Testa a cricchetto piatta per favorire l'accessibilità in punti difficili da raggiungere.
- Cambio del senso di rotazione capovolgendo la chiave di 180°.

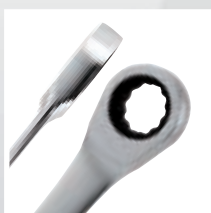



D 284

Chiave poligonale doppia curvata per ponteggi

Ø mm	L mm	Cod.	€
21x22	315	U02840101D	37,40



285

ISO 7738

Chiavi combinate

- Acciaio al Cromo Vanadio
- Forchetta ribassata inclinata di 15°
- Impugnatura ergonomica
- Testa poligonale disassata e piegata di 15°
- Anello con profilo esagonale solo per la misura da 5,5 mm, poligonale per le misure superiori

Ø mm	L mm	b mm	Cod.	€
5,5	115	3,8	U02850700	5,90
6	115	4,0	U02850701	6,10
7	122	4,1	U02850702	6,20
8	133	4,6	U02850703	6,35
9	138	4,6	U02850704	6,55
10	145	5,1	U02850705	7,40
11	155	5,2	U02850706	7,65
12	162	5,4	U02850707	7,90
13	170	5,7	U02850708	8,05
14	180	5,9	U02850709	8,80
15	185	6,1	U02850710	9,75
16	195	6,6	U02850711	10,30
17	202	6,6	U02850712	11,00
18	208	7,4	U02850713	11,80
19	216	7,4	U02850714	12,10
20	224	7,5	U02850715	13,10
21	233	8,3	U02850716	14,00
22	248	8,6	U02850717	14,40
23	257	8,9	U02850718	15,80
24	267	8,9	U02850719	17,30
25	274	9,8	U02850720	18,00
26	285	9,8	U02850721	19,10
27	295	9,8	U02850722	20,00
28	305	9,8	U02850723	21,60
29	320	10,5	U02850724	22,60
30	340	10,5	U02850725	24,50
32	355	11,0	U02850726	27,00
34	390	11,0	U02850727	38,70
35	430	11,5	U02850728	43,90
36	440	12,8	U02850729	45,50
38	450	13,0	U02850730	51,50
41	460	14,0	U02850731	61,00



D 285

ISO 7738

Chiavi combinate

- Forchetta ribassata inclinata di 15°
- Impugnatura ergonomica
- Testa poligonale disassata e piegata di 15°

Ø mm	L mm	b mm	Cod.	€
6	115	4,0	U02850701D	6,45
7	122	4,1	U02850702D	6,55
8	133	4,6	U02850703D	6,75
9	138	4,6	U02850704D	6,95
10	145	5,1	U02850705D	7,85
11	155	5,2	U02850706D	8,10
12	162	5,4	U02850707D	8,35
13	170	5,7	U02850708D	8,55
14	180	5,9	U02850709D	9,35
15	185	6,1	U02850710D	10,40
16	195	6,6	U02850711D	10,90
17	202	6,6	U02850712D	11,70
18	208	7,4	U02850713D	12,50
19	216	7,4	U02850714D	12,90
20	224	7,5	U02850715D	13,90
21	233	8,3	U02850716D	14,90
22	248	8,6	U02850717D	15,30
23	257	8,9	U02850718D	16,80
24	267	8,9	U02850719D	18,40
25	274	9,8	U02850720D	19,10
26	285	9,8	U02850721D	20,30
27	295	9,8	U02850722D	21,20
28	305	9,8	U02850723D	22,90
29	320	10,5	U02850724D	24,00
30	340	10,5	U02850725D	26,00
32	355	11,0	U02850726D	28,60
34	390	11,0	U02850727D	41,00
35	430	11,5	U02850728D	46,60
36	440	12,8	U02850729D	48,30



285 SE5

Serie di 5 chiavi combinate

pz	descrizione	art./mis.
5	Chiavi combinate/8-10-13-17-19	285

Cod.	€
U02850858	44,90



285 SE17

Serie di 17 chiavi combinate

pz	descrizione	art./mis.
17	Chiavi combinate /6-7-8-9-10-11-12-13-14-15-16-17-18-19-20-21-22	285

kg	Cod.	€
1,6	U02850860	162,00



285 SE26

Serie di 26 chiavi combinate

pz	descrizione	art./mis.
26	Chiavi combinate /6-7-8-9-10-11-12-13-14-15-16-17-18-19-20-21-22-23-24-25-26-27-28-29-30-32	285

kg	Cod.	€
4,9	U02850861	347,00



285 B17

Serie di 17 chiavi combinate

- Fornita in busta di plastica
- Forchetta ribassata inclinata di 15°
- Impugnatura ergonomica
- Testa poligonale disassata e piegata di 15°

pz	descrizione	art./mis.
17	Chiavi combinate /6-7-8-9-10-11-12-13-14-15-16-17-18-19-20-21-22	285
1	Busta vuota	285 BV

kg	Cod.	€
1,8	U02850866	178,00



285

Chiave combinata



YouTube



Testa ribassata
Massima accessibilità.

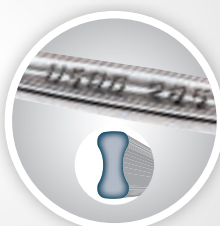

Sezione impugnatura a doppia T
Massima resistenza alla flessione.



Occhio disassato
Per dadi e bulloni a testa incassata.



285 BV

Busta vuota

- Per serie chiavi combinate 285 B17

Cod.	€
U02850203	16,50



285 R17

Serie di 17 chiavi combinate

- Fornita con supporto in lamiera
- Forchetta ribassata inclinata di 15°
- Impugnatura ergonomica
- Testa poligonale disassata e piegata di 15°

pz	descrizione	art./mis.
17	Chiavi combinate /6-7-8-9-10-11-12-13-14-15-16-17-18-19-20-21-22	285
1	Supporto per chiavi combinate	285 RV17

kg	Cod.	€
1,9	U02850868	176,00



285 RV17

Supporto per chiavi combinate

- Lamiera d'acciaio verniciata
- Fornito senza viti
- Per serie chiavi combinate 285 R17

L mm	Cod.	€
350	U02850200	13,60



285 S13

Serie di 13 chiavi combinate

- Forchetta ribassata inclinata di 15°
- Impugnatura ergonomica
- Testa poligonale disassata e piegata di 15°
- Fornita con supporto in lamiera

pz	descrizione	art./mis.
13	Chiavi combinate /6-7-8-10-11-12-13-14-15-17-19-22-24	285
1	Supporto vuoto	252 SV13

kg	Cod.	€
2,6	U02850873	143,00



285 DS8

Serie di 8 chiavi combinate

- Forchetta ribassata inclinata di 15°
- Impugnatura ergonomica
- Testa poligonale disassata e piegata di 15°
- Fornita con supporto in materiale plastico

pz	descrizione	art./mis.
8	Chiavi combinate /8-10-11-12-13-14-17-19	285
1	Supporto vuoto	285 KDV8

gr	Cod.	€
900	U02850863	78,50



285 KDV8

Supporto vuoto

- Per serie chiavi 285 DS8, 285 KA/DS8 e 285 KF/DS8

Cod.	€
U02850002Q	12,70



285 DS12

Serie di 12 chiavi combinate

- Forchetta ribassata inclinata di 15°
- Impugnatura ergonomica
- Testa poligonale disassata e piegata di 15°
- Fornita con supporto in materiale plastico

pz	descrizione	art./mis.
12	Chiavi combinate /7-8-10-11-12-13-14-15-16-17-18-19	285
1	Supporto vuoto	285 KDV12

kg	Cod.	€
1,5	U02850864	116,00



285 KDV12

Supporto vuoto

- Per serie chiavi 285 DS12 e 285 KA/DS12

Cod.	€
U02850004Q	17,40



285 DS14

Serie di 14 chiavi combinate

- Forchetta ribassata inclinata di 15°
- Impugnatura ergonomica
- Testa poligonale disassata e piegata di 15°
- Fornita con supporto in materiale plastico

pz	descrizione	art./mis.
14	Chiavi combinate /7-8-10-11-12-13-14-15-16-17-18-19-22-24	285
1	Supporto vuoto	285 DSV14

Kg	Cod.	€
1,8	U02850865	148,00



285 DSV14

Supporto vuoto

- Per serie 285 DS14

Cod.	€
U02850006Q	19,70



285 P

ISO 7738

Chiavi combinate in pollici

- Forchetta ribassata inclinata di 15°
- Impugnatura ergonomica
- Testa poligonale disassata e piegata di 15°

Ø"	L mm	b mm	Cod.	€
1/4	115	4,0	U02850821	6,75
5/16	133	4,6	U02850822	7,40
3/8	145	5,1	U02850823	9,00
7/16	155	5,2	U02850824	9,35
1/2	170	5,7	U02850825	9,80
9/16	180	5,9	U02850826	10,50
5/8	195	6,6	U02850827	12,30
11/16	202	6,6	U02850828	13,40
3/4	216	7,4	U02850829	14,30
13/16	224	7,5	U02850830	17,30
7/8	248	8,6	U02850831	18,10
15/16	267	8,9	U02850832	21,50
1	274	9,8	U02850833	22,60
1 1/16	295	9,8	U02850834	24,70
1 1/8	305	9,8	U02850835	26,30
1 1/4	355	11,0	U02850836	33,40
1 5/16	390	11,0	U02850837	37,40
1 3/8	430	11,5	U02850838	49,40
1 7/16	440	12,8	U02850839	51,50
1 1/2	450	13,0	U02850840	57,00



285 P/SE5

Serie di 5 chiavi combinate in pollici

pz	descrizione	art./mis.
5	Chiavi combinate in pollici / 1/4-3/8-7/16-1/2-9/16	285 P

Cod.	€
U02850856	45,40



285 P/SE13

Serie di 13 chiavi combinate in pollici

pz	descrizione	art./mis.
13	Chiavi combinate in pollici / 1/4-5/16-3/8-7/16-1/2-9/16-5/8-11/16-3/4-13/16-7/8-15/16-1"	285 P

kg	Cod.	€
1,6	U02850862	172,00



285 P/S13

Serie di 13 chiavi combinate in pollici

- Forchetta ribassata inclinata di 15°
- Impugnatura ergonomica
- Testa poligonale disassata e piegata di 15°
- Fornita con supporto in lamiera

pz	descrizione	art./mis.
13	Chiavi combinate in pollici / 3/8-7/16-1/2-9/16-5/8-11/16-3/4-13/16-7/8-15/16-1 1/8-1 5/16-1 1/2"	285 P
1	Supporto vuoto	252 SV13

kg	Cod.	€
2,6	U02850871	276,00



285 KA

ISO 691

Chiavi combinate a cricchetto con anello di tenuta

- Anello in acciaio integrato nell'occhio poligonale per la tenuta del dado durante la manovra
- Forchetta con sistema antislittamento dell'esagono durante la manovra
- Leva di inversione integrata
- Testa poligonale e a forchetta inclinate di 15°
- Angolo di ripresa di 5°

Ø mm	L mm	Cod.	€
6	128	U02856006	14,60
7	140	U02856007	14,60
8	140	U02856008	14,70
9	149	U02856009	15,80
10	158	U02856010	16,30
11	165	U02856011	16,80
12	171	U02856012	17,40
13	178	U02856013	17,80
14	190	U02856014	18,90
15	199	U02856015	19,80
16	208	U02856016	22,10
17	225	U02856017	22,10
18	236	U02856018	24,00
19	247	U02856019	24,10
21	287	U02856021	31,50
22	287	U02856022	31,90
24	320	U02856024	37,60
27	356	U02856027	64,00
30	400	U02856030	76,50
32	422	U02856032	87,00
34	455	U02856034	92,00
36	487	U02856036	110,00
38	487	U02856038	116,00
41	565	U02856041	208,00



D 285 KA

Chiavi combinate a cricchetto con anello di tenuta

Ø mm	L mm	Cod.	€
6	128	U02856006D	15,50
7	140	U02856007D	15,50
8	140	U02856008D	15,60
9	149	U02856009D	16,80
10	158	U02856010D	17,30
11	165	U02856011D	17,80
12	171	U02856012D	18,40
13	178	U02856013D	18,90
14	190	U02856014D	20,10
15	199	U02856015D	21,00
16	208	U02856016D	23,50
17	225	U02856017D	23,50
18	236	U02856018D	25,50
19	247	U02856019D	25,60
22	287	U02856022D	33,80
24	320	U02856024D	39,90
27	356	U02856027D	68,00
30	400	U02856030D	81,00
32	422	U02856032D	92,00



285 KA/SE5

Serie di 5 chiavi combinate a cricchetto con anello di tenuta

pz	descrizione	art./mis.
5	Chiavi combinate a cricchetto con anello di tenuta / 8-10-13-17-19	285 KA

kg	Cod.	€
450	U02856074	95,00



285 KA/SE12

Serie di 12 chiavi combinate a cricchetto con anello di tenuta

pz	descrizione	art./mis.
12	Chiavi combinate a cricchetto con anello di tenuta / 8-9-10-11-12-13-14-15-16-17-18-19	285 KA

kg	Cod.	€
1,5	U02856078	230,00



285 KA/B8

Serie di 8 chiavi combinate a cricchetto con anello di tenuta

- Fornita in busta avvolgibile di plastica
- Anello in acciaio integrato nell'occhio poligonale per la tenuta del dado durante la manovra
- Forchetta con sistema antislittamento dell'esagono durante la manovra
- Leva di inversione integrata
- Testa poligonale e a forchetta inclinate di 15°
- Angolo di ripresa di 5°

pz	descrizione	art./mis.
8	Chiavi combinate a cricchetto con anello di tenuta / 8-10-11-12-13-14-17-19	285 KA
1	Busta vuota	285 K/BV8

kg	Cod.	€
900	U02856066	161,00



285 K/BV8

Busta vuota

- Per serie chiavi 285 KA/B8

Cod.		€
U02850518Q	1	12,40



285 KA/B12

Serie di 12 chiavi combinate a cricchetto con anello di tenuta

- Fornita in busta avvolgibile di plastica
- Anello in acciaio integrato nell'occhio poligonale per la tenuta del dado durante la manovra
- Forchetta con sistema antiscivolo dell'esagono durante la manovra
- Leva di inversione integrata
- Testa poligonale e a forchetta inclinate di 15°
- Angolo di ripresa di 5°

pz	descrizione	art./mis.
12	Chiavi combinate a cricchetto con anello di tenuta /8-9-10-11-12-13-14-15-16-17-18-19	285 KA
1	Busta vuota	285 K/BV12

kg	Cod.	€
1,5	U02856070	242,00



285 K/BV12

Busta vuota

- Per serie chiavi 285 KA/B12

Cod.		€
U02850519Q	1	12,10



285 KA/DS8

Serie di 8 chiavi combinate a cricchetto con anello di tenuta

- Fornita con supporto in materiale plastico
- Anello in acciaio integrato nell'occhio poligonale per la tenuta del dado durante la manovra
- Forchetta con sistema antiscivolo dell'esagono durante la manovra
- Leva di inversione integrata
- Testa poligonale e a forchetta inclinate di 15°
- Angolo di ripresa di 5°

pz	descrizione	art./mis.
8	Chiavi combinate a cricchetto con anello di tenuta/8-10-11-12-13-14-17-19	285 KA
1	Supporto vuoto	285 KDV8

gr	Cod.	€
900	U02856058	157,00



285 KDV8

Supporto vuoto

- Per serie chiavi 285 DS8, 285 KA/DS8 e 285 KF/DS8

Cod.		€
U02850002Q	1	12,70



285 KA/DS12

Serie di 12 chiavi combinate a cricchetto con anello di tenuta

- Anello in acciaio integrato nell'occhio poligonale per la tenuta del dado durante la manovra
- Forchetta con sistema antiscivolo dell'esagono durante la manovra
- Leva di inversione integrata
- Testa poligonale e a forchetta inclinate di 15°
- Angolo di ripresa di 5°
- Fornita con supporto in materiale plastico

pz	descrizione	art./mis.
12	Chiavi combinate a cricchetto con anello di tenuta /7-8-10-11-12-13-14-15-16-17-18-19	285 KA
1	Supporto vuoto	285 KDV12

Kg	Cod.	€
1,5	U02856062	238,00



285 KDV12

Supporto vuoto

- Per serie chiavi 285 DS12 e 285 KA/DS12

Cod.		€
U02850004Q	1	17,40



285 KA

Chiave combinata a cricchetto



YouTube



Forchetta con sistema antiscivolo del dado
Maggiore tenuta durante la manovra.

Posizione ottimale



Anello in acciaio armonico integrato nell'occhio poligonale
Mantiene la posizione sul dado durante la manovra.



285 KB ISO 691

Chiavi combinate a cricchetto piatte

- Forchetta inclinata di 15°
- Angolo di ripresa di 5°
- Esecuzione Cromata satinata

Ø mm	L mm	Cod.		€
6	108	U02856306	5	11,00
7	108	U02856307	5	11,00
8	111	U02856308	5	11,60
9	123	U02856309	5	12,00
10	131	U02856310	5	12,60
11	147	U02856311	5	13,00
12	155	U02856312	5	13,50
13	164	U02856313	5	13,80
14	182	U02856314	5	14,70
15	192	U02856315	5	15,50
16	202	U02856316	5	17,20
17	223	U02856317	5	17,20
18	234	U02856318	5	18,70
19	246	U02856319	5	18,80
22	325	U02856322	5	30,00
24	325	U02856324	5	33,00



285 KB/SE5

Serie di 5 chiavi combinate a cricchetto piatte

- Forchetta inclinata di 15°
- Angolo di ripresa di 5°
- Fornita in busta avvolgibile di plastica

pz	descrizione	art./mis.
5	Chiavi combinate a cricchetto piatte / 8-10-13-17-19	285 KB

à gr	Cod.		€
570	U02856338	1	74,00



285 KB/DS7

Serie di 7 chiavi combinate a cricchetto piatte

- Forchetta inclinata di 15°
- Angolo di ripresa di 5°
- Esecuzione Cromata satinata
- Fornita con supporto in materiale plastico

pz	descrizione	art./mis.
7	Chiavi combinate a cricchetto piatte/8-10-12-13-14-17-19	285 KB
1	Supporto vuoto	285 KBV7

Cod.		€
U02856341	1	108,00



285 KBV7

Supporto vuoto

- Per serie chiavi 285 KB/DS7

Cod.		€
U02856341Q	1	11,00



285 KB/DS12

Serie di 12 chiavi combinate a cricchetto piatte

- Forchetta inclinata di 15°
- Angolo di ripresa di 5°
- Esecuzione Cromata satinata
- Fornita con supporto in materiale plastico

pz	descrizione	art./mis.
12	Chiavi combinate a cricchetto piatte/ 8-9-10-11-12-13-14-15-16-17-18-19	285 KB
1	Supporto vuoto	285 KBV12

Cod.		€
U02856342	1	185,00



285 KBV12

Supporto vuoto

- Per serie chiavi 285 KB/DS12

Cod.		€
U02856342Q	1	11,00



285 KF ISO 691

Chiavi combinate a cricchetto snodate

- Forchetta con sistema antislittamento dell'esagono durante la manovra
- Angolo di lavoro del cricchetto regolabile a 180°
- Forchetta inclinata di 15°
- Angolo di ripresa di 5°
- Esecuzione Cromata



Ø mm	L mm	Cod.		€
8	127,5	U02856108	5	17,80
9	132	U02856109	5	18,30
10	136,5	U02856110	5	17,80
11	141,5	U02856111	5	19,40
12	148	U02856112	5	21,30
13	155	U02856113	5	21,30
14	161	U02856114	5	22,90
15	170	U02856115	5	24,10
16	180	U02856116	5	25,80
17	191	U02856117	5	26,30
18	204	U02856118	5	28,10
19	216	U02856119	5	28,10



285 KF/SE5

Serie di 5 chiavi combinate a cricchetto snodate

pz	descrizione	art./mis.
5	Chiavi combinate a cricchetto snodate/8-10-13-17-19	285 KF

à gr	Cod.		€
580	U02856160	1	111,00



285 KF/SE12

Serie di 12 chiavi combinate snodate a cricchetto

pz	descrizione	art./mis.
12	Chiavi combinate a cricchetto snodate / 8-9-10-11-12-13-14-15-16-17-18-19	285 KF

à Kg	Cod.		€
1,8	U02856161	1	271,00



285 KF/DS8

Serie di 8 chiavi combinate a cricchetto snodate

- Fornita con supporto in materiale plastico
- Forchetta con sistema antiscivolo dell'esagono durante la manovra
- Testa a cricchetto snodata con movimento di 180°
- Forchetta inclinata di 15°
- Angolo di ripresa 5°



pz	descrizione	art./mis.
8	Chiavi combinate a cricchetto snodate / 8-10-11-12-13-14-17-19	285 KF
1	Supporto vuoto	285 KDV8

kg	Cod.	€
1	U02856158	184,00



285 KDV8

Supporto vuoto

- Per serie chiavi 285 DS8, 285 KA/DS8 e 285 KF/DS8

Cod.	€
U02850002Q	12,70



285 C

ISO 7738

Chiavi combinate corte

- Testa ad anello e a forchetta inclinate di 15°
- Anello con profilo esagonale fino alla misura da 5,5 mm, poligonale per le misure superiori

Ø mm	L mm	Cod.	€
3,2	77	U02850601	12,50
4	77	U02850602	12,50
5	82	U02850603	12,50
5,5	82	U02850604	12,50
6	90	U02850605	12,50
7	90	U02850606	12,50
8	94	U02850607	12,50
9	98	U02850608	12,50
10	103	U02850609	12,70
11	109	U02850610	12,70
12	127	U02850611	12,70
13	141	U02850612	13,30
14	147	U02850613	13,40
15	152	U02850614	13,40
16	158	U02850615	13,60
17	165	U02850616	13,60



285 C/SE10

Serie di 10 chiavi combinate corte

- Testa ad anello e a forchetta inclinate di 15°
- Anello con profilo esagonale fino alla misura da 5,5 mm, poligonale per le misure superiori
- Fornita in busta di nylon

pz	descrizione	art./mis.
10	Chiavi combinate corte / 4-5-6-7-8-9-10-11-12-13	285 C
1	Busta vuota	285 C/SEV10

kg	Cod.	€
300	U02850682	150,00



285 C/SEV10

Busta vuota

- Per serie chiavi 285 C/SE10

Cod.	€
U02850622	23,60



285 C/SE16

Serie di 16 chiavi combinate corte

- Testa ad anello e a forchetta inclinate di 15°
- Anello con profilo esagonale fino alla misura da 5,5 mm, poligonale per le misure superiori
- Fornita in busta di nylon

pz	descrizione	art./mis.
16	Chiavi combinate corte / 3,2-4-5-5,5-6-7-8-9-10-11-12-13-14-15-16-17	285 C
1	Busta vuota	285 C/SEV16

kg	Cod.	€
700	U02850683	229,00



285 C/SEV16

Busta vuota

- Per serie chiavi 285 C/SE16

Cod.	€
U02850623	23,60



285 L

ISO 7738

Chiavi combinate lunghe

- Testa poligonale e a forchetta inclinate di 15°
- Stelo con sezione a doppia T per garantire la massima resistenza
- Esecuzione Cromata satinata

Ø mm	L mm	Cod.	€
10	212	U02850304	14,80
11	225	U02850305	15,60
12	238	U02850306	15,90
13	251	U02850307	16,70
14	264	U02850308	17,10
15	277	U02850310	18,00
16	290	U02850311	19,00
17	303	U02850312	19,70
18	316	U02850313	21,20
19	329	U02850314	22,30
20	342	U02850315	23,90
21	355	U02850316	25,80
22	368	U02850317	27,10
23	381	U02850318	29,70
24	394	U02850319	31,00
25	407	U02850320	34,40
26	420	U02850321	36,10
27	433	U02850322	37,60
28	446	U02850323	41,70
30	472	U02850324	43,30
32	498	U02850325	50,50
34	524	U02850326	66,50
36	550	U02850327	70,00
38	576	U02850328	75,50
41	615	U02850329	92,50
46	680	U02850330	153,00
50	723	U02850331	168,00
55	760	U02850332	236,00
60	800	U02850333	311,00
65	840	U02850334	370,00



285 L/SE4

Serie di 4 chiavi combinate lunghe

pz	descrizione	art./mis.
4	Chiavi combinate lunghe / 22-24-27-30	285 L

Cod.	€
U02850340	139,00



285 L/R13

Serie di 13 chiavi combinate lunghe

- Testa poligonale e a forchetta inclinate di 15°
- Stelo con sezione a doppia T per garantire la massima resistenza
- Fornita con supporto in lamiera

pz	descrizione	art./mis.
13	Chiavi combinate lunghe/ 10-11-12-13-14- 15-16-17-18-19-20-21- 22	285 L
1	Supporto per chiavi combinate lunghe	285 L/RV13

kg	Cod.	€
2,7	U02850381	271,00



285 L/RV13

Supporto per chiavi combinate lunghe

- Lamiera d'acciaio verniciata
- Fornito senza viti
- Per serie chiavi 285 L/R13

L mm	Cod.	€
345	U02850300	13,40



285 J

Just **USAG**

Chiavi combinate

- Forchetta inclinata di 15°
- Testa poligonale piegata di 15°
- Finitura cromata satinata

Ø mm	L mm	b mm	Cod.	€
6	100	3,7	U02851701	5,25
7	110	3,7	U02851702	5,30
8	120	4,1	U02851703	5,35
9	130	4,1	U02851704	5,60
10	140	4,6	U02851705	6,00
11	150	4,7	U02851706	6,35
12	160	4,8	U02851707	6,40
13	170	5,5	U02851708	6,65
14	180	5,6	U02851709	7,05
15	190	5,7	U02851710	7,60
16	200	5,8	U02851711	8,10
17	210	6,3	U02851712	8,90
18	220	6,8	U02851713	9,15
19	230	7,1	U02851714	9,80
22	265	8	U02851717	12,10
24	285	8,2	U02851719	14,00



285 J/B16

Serie di 16 chiavi combinate

- 6-7-8-9-10-11-12-13-14-15-16-17-18-19-22-24 mm
- Borsa avvolgibile in dotazione

Cod.	€
U02851740	124,00



NEW

285 J/DS7

Serie di 7 chiavi combinate

- Forchetta inclinata di 15°
- Testa poligonale piegata di 15°
- Finitura cromata satinata
- Fornita con supporto in materiale plastico

pz	descrizione	art./mis.
7	Chiavi combinate/8-10-12-13-14-17-19	285 J
1	Supporto vuoto	285 KBV7

Cod.	€
U02851745	56,00

285 J/DS12

Serie di 12 chiavi combinate

- Forchetta inclinata di 15°
- Testa poligonale piegata di 15°
- Finitura cromata satinata
- Fornita con supporto in materiale plastico

pz	descrizione	art./mis.
12	Chiavi combinate a cricchetto piatte/ 8-9- 10-11-12-13-14-15-16-17-18-19	285 J
1	Supporto vuoto	285 KBV12

Cod.	€
U02851746	93,00



285 X

Chiavi combinate con profili speciali

- Forchetta ed anello con profili speciali: presa perfetta su esagoni nuovi e danneggiati.
- 30% più lunga della chiave standard 285
- Forchetta e anello disassati e piegati di 15°
- Acciaio al Cromo Vanadio con finitura lucida

Ø "	L mm	b mm	Cod.	€
8	151	4,4	U02850910	9,55
9	163	4,8	U02850911	9,85
10	175	5,3	U02850912	11,10
11	187	5,9	U02850913	11,40
12	199	6,1	U02850914	11,90
13	208	6,3	U02850915	12,10
14	223	6,6	U02850916	13,20
15	235	6,8	U02850917	14,60
16	247	7,1	U02850918	15,40
17	259	7,5	U02850919	16,50
18	271	7,6	U02850920	17,70
19	283	8,9	U02850921	18,10

Nuova chiave 285 X

Il dado è tratto.



Anche spanato.

Con la nuova chiave 285 X hai in mano un eXtragrip imbattibile.

- Forchetta ed anello con profili speciali: presa perfetta su esagoni nuovi e danneggiati.
- 30% più lunga della chiave standard 285.
- Si affianca alla chiave 285 per aumentare le tue prestazioni.





NEW

285 X/B8

Serie di 8 chiavi combinate

- Fornita all'interno di busta in tessuto ad altissima resistenza
- Forchetta ed anello con profili speciali: presa perfetta su esagoni nuovi e danneggiati.
- 30% più lunga della chiave standard 285
- Forchetta e anello disassati e piegati di 15°
- Acciaio al Cromo Vanadio con finitura lucida

pz	descrizione	art./mis.
8	Chiavi combinate/8-10-11-12-13-14-17-19 285 X	
1	Busta vuota	285 X/BV

Cod.	€
U02850950	115,00



NEW

285 X/SE12

Serie di 12 chiavi combinate

pz	descrizione	art./mis.
12	Chiavi combinate/ 8-9-10-11-12-13-14-15- 285 X 16-17-18-19	
1	Busta vuota	285 X/BV

Cod.	€
U02850951	161,00



NEW

285 X/BV

Busta vuota

Cod.	€
U02850950Q	11,00

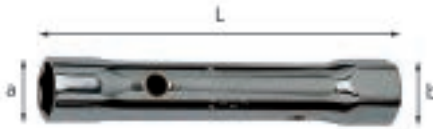

288 N

UNI 6746 ISO 2236

Chiavi a tubo doppie leggere

- Serie leggera a bocche esagonali ricavata da trafilato tubolare
- Fori trasversali per le spine di manovra 292
- Esecuzione cromata

Ø mm	a mm	b mm	L mm	Cod.	€
4x5	8,5	9,5	92	U02880101	7,10
5,5x7	10	11,5	100	U02880102	7,10
6x7	10,5	11,5	100	U02880103	7,10
8x9	13	14,5	108	U02880104	7,10
10x11	16	17	116	U02880105	7,80

288 N

Ø mm	a mm	b mm	L mm	Cod.	€
10x13	16	20,5	124	U02880106	8,35
12x13	19	20,5	124	U02880107	8,70
14x15	21,5	22,5	132	U02880109	9,45
16x17	24	26	140	U02880110	10,60
17x19	26	28,5	148	U02880111	11,20
18x19	27,5	28,5	148	U02880112	11,60
20x22	29,5	32	156	U02880114	13,60
21x23	31	33	163	U02880115	14,70
24x26	34,5	37	173	U02880117	17,60
25x28	36	39,5	182	U02880118	21,70
27x29	38,5	40,5	191	U02880119	23,00
30x32	42	45	200	U02880121	26,50



D 288 N

UNI 6746 ISO 2236

Chiavi a tubo doppie leggere

Ø mm	a mm	b mm	L mm	Cod.	€
6x7	10,5	11,5	100	U02880103D	7,55
8x9	13	14,5	108	U02880104D	7,55
10x11	16	17	116	U02880105D	8,25
10x13	16	20,5	124	U02880106D	8,85



288 N/8

Serie di 8 chiavi a tubo doppie leggere

- Serie leggera a bocche esagonali ricavata da trafilato tubolare
- Fori trasversali per le spine di manovra 292
- Esecuzione cromata
- Fornita con spina di manovra 292/1

pz	descrizione	art./mis.
8	Chiavi a tubo doppie leggere /6x7-8x9-10x11-12x13-14x15-16x17-18x19-20x22	288 N
1	Spina di manovra	292/1

kg	Cod.	€
1	U02880281	87,00



288 N/12

Serie di 12 chiavi a tubo doppie leggere

- Serie leggera a bocche esagonali ricavata da trafilato tubolare
- Fori trasversali per le spine di manovra 292
- Esecuzione cromata
- Fornita con spina di manovra 292/1-2

pz	descrizione	art./mis.
12	Chiavi a tubo doppie leggere /6x7-8x9-10x11-12x13-14x15-16x17-18x19-20x22-21x23-24x26-25x28-30x32	288 N
2	Spine di manovra	292/1-2

kg	Cod.	€
2,9	U02880282	181,00



288 N/13

Serie di 13 chiavi a tubo doppie leggere

- Serie leggera a bocche esagonali ricavata da trafilato tubolare
- Fori trasversali per le spine di manovra 292
- Esecuzione cromata
- Fornita con spina di manovra 292/1-2

pz	descrizione	art./mis.
13	Chiavi a tubo doppie leggere /6x7-8x9-10x11-12x13-14x15-16x17-18x19-20x22-21x23-24x26-25x28-27x29-30x32	288 N
2	Spine di manovra	292/1-2

kg	Cod.	€
3,5	U02880283	204,00



289 N

UNI 6749 ISO 2236

Chiavi a pipa doppie leggere

- Serie leggera a bocche esagonali ricavata da trafilato tubolare
- Fori trasversali per le spine di manovra 292
- Esecuzione cromata

Ø mm	a mm	L mm	Cod.	€
5	8,8	95	U02890101	8,50
5,5	9,3	95	U02890102	8,50
6	9,9	100	U02890103	8,50
7	11,1	100	U02890104	8,50
8	12,7	109	U02890105	8,50
9	13,9	109	U02890106	8,50
10	15,5	118	U02890107	8,85
11	16,7	118	U02890108	8,85
12	18,9	127	U02890109	10,00
13	19,5	127	U02890110	10,00
14	21,2	136	U02890111	11,60
15	22,3	136	U02890112	11,60
16	23,4	145	U02890113	13,40
17	24,5	145	U02890114	13,40
18	25,8	154	U02890115	14,20
19	27	154	U02890116	14,20
20	29,1	163	U02890117	16,10
21	30,3	163	U02890118	16,90
22	31,4	172	U02890119	18,10
24	33,7	180	U02890121	21,00



D 289 N

UNI 6749 ISO 2236

Chiavi a pipa doppie leggere

Ø mm	a mm	L mm	Cod.	€
8	12,7	109	U02890105D	9,00
10	15,5	118	U02890107D	9,40
24	33,7	180	U02890121D	22,30



289 N/SE5

Serie di 5 chiavi a pipa doppie leggere

- Serie leggera a bocche esagonali ricavata da trafilato tubolare
- Fori trasversali per le spine di manovra 292
- Esecuzione cromata

pz	descrizione	art./mis.
5	Chiavi a pipa doppie leggere / 8-10-13-17-19	289 N

kg	Cod.	€
2,8	U02890280	55,00



289 N/SE17

Serie di 17 chiavi a pipa doppie leggere

- Serie leggera a bocche esagonali ricavata da trafilato tubolare
- Fori trasversali per le spine di manovra 292
- Esecuzione cromata
- Fornita con spina di manovra 292/1

pz	descrizione	art./mis.
17	Chiavi a pipa doppie leggere / 6-7-8-9-10-11-12-13-14-15-16-17-18-19-20-21-22	289 N
1	Spina di manovra	292/1

kg	Cod.	€
2,8	U02890281	212,00



290 E

UNI 6745 ISO 2236

Chiavi a tubo doppie pesanti

- Serie pesante a bocche esagonali ricavata da trafilato esagonale forato in tutta la lunghezza
- Fori trasversali per le spine di manovra 292
- Corpo a profilo esagonale per manovra con chiavi a forchetta
- Esecuzione cromata

Ø mm	a mm	b mm	L mm	Cod.	€
6x7	9,5	10,7	110	U02900101	13,90
8x9	12,5	14	120	U02900102	12,80
10x11	15	16	130	U02900103	13,60
12x13	17,5	19	140	U02900104	14,90
14x15	20	21,5	150	U02900105	16,30
16x17	22,7	24	160	U02900107	18,10
18x19	25,2	26,5	170	U02900109	21,80
20x22	27,7	30,2	180	U02900110	24,10
21x23	29	31,2	185	U02900111	26,00
24x26	33	35,5	190	U02900112	32,20
27x29	37	39,5	200	U02900114	42,50
30x32	40,5	43	200	U02900116	47,80
36x41	49	55,5	240	U02900118	79,00



290 E/8

Serie di 8 chiavi a tubo doppie pesanti

- Serie pesante a bocche esagonali ricavata da trafilato esagonale forato in tutta la lunghezza
- Fori trasversali per le spine di manovra 292
- Corpo a profilo esagonale per manovra con chiavi a forchetta
- Esecuzione cromata
- Fornita con spina di manovra 292/1

pz	descrizione	art./mis.
8	Chiavi a tubo doppie pesanti /6x7-8x9-10x11-12x13-14x15-16x17-18x19-20x22	290 E
1	Spina di manovra	292/1

kg	Cod.	€
1,1	U02900281	147,00



290 E/12

Serie di 12 chiavi a tubo doppie pesanti

- Serie pesante a bocche esagonali ricavata da trafilato esagonale forato in tutta la lunghezza
- Fori trasversali per le spine di manovra 292
- Corpo a profilo esagonale per manovra con chiavi a forchetta
- Esecuzione cromata
- Fornita con spine di manovra 292/1-2

pz	descrizione	art./mis.
12	Chiavi a tubo doppie pesanti /6x7-8x9-10x11-12x13-14x15-16x17-18x19-20x22-21x23-24x26-27x29-30x32	290 E
2	Spine di manovra	292/1-2

kg	Cod.	€
3,3	U02900282	309,00



290 E/C14

Serie di 14 chiavi a tubo doppie pesanti

- Fornita in cassetta di lamiera con spine di manovra 292/1-2
- Serie pesante a bocche esagonali ricavata da trafilato esagonale forato in tutta la lunghezza
- Fori trasversali per le spine di manovra 292
- Corpo a profilo esagonale per manovra con chiavi a forchetta

pz	descrizione	art./mis.
12	Chiavi a tubo doppie pesanti /6x7-8x9-10x11-12x13-14x15-16x17-18x19-20x22-21x23-24x26-27x29-30x32	290 E
2	Spine di manovra	292/1-2
1	Modulo in spugna vuoto	519 M 290E14V
1	Cassetta in metallo vuota - taglia XL	612 XL

Cod.	€
U02900187	371,00



290 E/R12

Serie di 12 chiavi a tubo doppie pesanti

- Fornita con supporto in lamiera e spine di manovra 292/1-2
- Serie pesante a bocche esagonali ricavata da trafilato esagonale forato in tutta la lunghezza
- Fori trasversali per le spine di manovra 292
- Corpo a profilo esagonale per manovra con chiavi a forchetta
- Esecuzione cromata

pz	descrizione	art./mis.
12	Chiavi a tubo doppie pesanti /6x7-8x9-10x11-12x13-14x15-16x17-18x19-20x22-21x23-24x26-27x29-30x32	290 E
1	Supporto per chiavi a tubo	290 E/RV13
2	Spine di manovra	292/1-2

kg	Cod.	€
4	U02900286	322,00

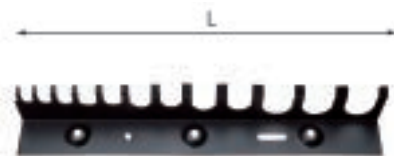

290 E/RV13

Supporto per chiavi a tubo

- Lamiera d'acciaio verniciata
- Fornito senza viti
- Per serie chiavi a tubo 290 E/R12

L mm	Cod.	€
400	U02900200	13,80



291

UNI 6748 ISO 2236

Chiavi a pipa doppie pesanti

- Serie pesante a bocca diritta esagonale e piegata poligonale
- Entrambi i profili esagonali fino alla misura da 9 mm
- Ricavata da trafilato esagonale fucinato e forato
- Fori trasversali per le spine di manovra 292
- Corpo a profilo esagonale per manovra con chiavi a forchetta
- Esecuzione cromata

Ø mm	a mm	L mm	Cod.	€
5,5	8,8	87	U02910000	13,60
6	9,5	87	U02910001	13,70
7	10,7	92	U02910002	14,30
8	12,5	97	U02910003	13,40
9	14	106	U02910004	13,50
10	15	113	U02910005	13,50
11	16	121	U02910006	15,10
12	17,5	131	U02910007	16,20
13	19	138	U02910008	16,30
14	20	146	U02910009	18,60
15	21,5	153	U02910010	19,00
16	22,7	159	U02910011	21,10
17	24	167	U02910012	22,10
18	25,2	171	U02910013	25,00
19	26,5	176	U02910014	25,30
22	30,2	199	U02910017	30,60
24	33	211	U02910019	36,00



291 N

ISO 2236 ISO 691

Chiavi a pipa passante doppie

- Serie pesante a bocca diritta esagonale profonda e piegata poligonale
- Entrambi i profili esagonali fino alla misura da 9 mm
- Apertura passante per viti sporgenti o spine di manovra
- Esecuzione cromata

Ø mm	a mm	L mm	Cod.	€
6	10	102	U02910104	8,90
7	11	106	U02910105	9,05
8	12,5	114	U02910106	9,40
9	13,5	122	U02910107	10,00
10	15	129	U02910108	10,30
11	16,5	136	U02910109	11,10
12	18	144	U02910110	12,40
13	19,5	152	U02910111	12,80
14	21	160	U02910112	13,10
15	22,5	169	U02910113	14,10
16	24	178	U02910114	14,70
17	25,5	187	U02910115	15,10
18	26,5	195	U02910116	16,80
19	28,5	204	U02910117	17,70
20	29,5	212	U02910118	18,60
21	30,5	221	U02910119	22,10
22	32	230	U02910120	23,20
23	33,5	240	U02910121	26,30
24	34,5	250	U02910122	27,60
25	36	260	U02910123	29,60
26	37	270	U02910124	33,20
27	38	280	U02910125	35,00
28	39,5	290	U02910126	38,60
30	42	310	U02910128	45,30
32	44,5	330	U02910130	51,00



291 N/SE5

Serie di 5 chiavi a pipa doppie pesanti

pz	descrizione	art./mis.
5	Chiavi a pipa passante doppie/ 8-10-13-17-19	291 N

kg	Cod.	€
1	U02910280	65,50



291 N/SE17

Serie di 17 chiavi a pipa doppie pesanti

pz	descrizione	art./mis.
17	Chiavi a pipa passante doppie /6-7-8-9-10- 11-12-13-14-15-16-17-18-19-20-21-22	291 N

kg	Cod.	€
3,9	U02910281	239,00



291 N/SE25

Serie di 25 chiavi a pipa doppie pesanti

pz	descrizione	art./mis.
25	Chiavi a pipa passante doppie /6-7-8-9-10- 11-12-13-14-15-16-17-18-19-20-21-22- 23-24-25-26-27-28-30-32	291 N

kg	Cod.	€
10,9	U02910282	526,00

292

Spine di manovra

- Modello a più diametri
- Esecuzione cromata
- Da utilizzare con le chiavi a tubo 288 N-290 E e a pipa 289 N-291

n°	Ø mm	L mm	Cod.	€
1	4÷23	220	U02920001	11,20
2	24÷32	300	U02920002	13,40
3	27÷41	350	U02920003	17,60



294 AC

ISO 6787

Chiave regolabile a rullino corta

- Lunghezza ridotta del 46% rispetto ad una chiave standard
- Apertura ganasce pari ad una chiave a rullino da 12"
- Leggera e compatta per un'ottima accessibilità
- Regolazione tramite rullino in acciaio
- Scala millimetrata sulla testa della chiave
- Finitura cromata

L mm	s mm	a mm	Cod.	€
150	9,9	34 (1 11/32")	U02940010	24,10

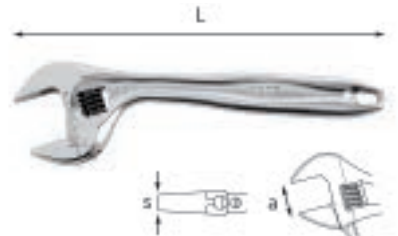

294 AD

ASME B107.100

Chiavi a rullino con regolazione rapida

- Si regola rapidamente arretrando il rullino
- Grande capacità: apertura +20% rispetto allo standard
- Doppia scala graduata: millimetri e pollici
- Testa inclinata di 22°
- Rullino in acciaio
- Asola di aggancio
- Finitura cromata



L mm	s mm	a mm	Cod.	€
110 - 4"	9,4	17	U02940011	19,30
150 - 6"	11,4	23	U02940012	20,30
200 - 8"	14,2	33	U02940013	24,20
250 - 10"	16,3	38	U02940014	30,70
300 - 12"	18,5	41	U02940015	40,40
380 - 15"	20,4	50	U02940016	74,00
460 - 18"	22,6	63	U02940017	122,00



D 294 AD

ASME B107.100

Chiavi a rullino con regolazione rapida

L mm	s mm	a mm	Cod.	€
150 - 6"	11,4	23	U02940012D	21,50
200 - 8"	14,5	33	U02940013D	25,70
250 - 10"	16,3	38	U02940014D	32,60
300 - 12"	18,5	41	U02940015D	42,80



294 AD/SE2

Serie di 2 chiavi a rullino con regolazione rapida



pz	descrizione	art./mis.
1	Chiave regolabile a rullino corta	294 AC/150
1	Chiave a rullino con regolazione rapida	294 AD/250

Cod.	Kg	€
U02940030	1	55,00



294 AG

ASME B107.100

Chiavi a rullino reversibili con impugnatura

- Nella posizione standard può manovrare un profilo esagonale
- Invertendo il dente mobile, può manovrare un profilo tondo
- Grande capacità: apertura +20% rispetto allo standard
- Doppia scala graduata: millimetri e pollici
- Impugnatura ergonomica bimatereale
- Testa inclinata di 22°
- Rullino in acciaio
- Asola di aggancio
- Finitura cromata



L mm	s mm	a mm	Cod.	€
200 - 8"	14,2	33	U02940023	26,50
250 - 10"	16,3	38	U02940024	33,80
300 - 12"	18,5	41	U02940025	44,40



297 N

ISO 691

Chiavi a bussola snodate con bocca poligonale

- Modello con snodo frizionato per il preposizionamento della bussola
- Finitura cromata

Ø mm	L mm	Cod.	€
6x7	189	U02970200	33,60
8x9	189	U02970201	34,90
10x11	195	U02970202	36,50
12x13	234	U02970204	39,20
14x15	238	U02970205	42,40
16x17	280	U02970206	46,90
18x19	286	U02970208	51,00
21x23	331	U02970210	63,00
22x24	333	U02970214	64,00



297 N/SE9

Serie di 9 chiavi a bussola snodate con bocca poligonale

pz	descrizione	art./mis.
9	Chiavi a bussola snodate con bocca poligonale /6x7-8x9-10x11-12x13-14x15-16x17-18x19-21x23-22x24	297 N

Kg	Cod.	€
1,5	U02970084	412,00

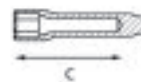
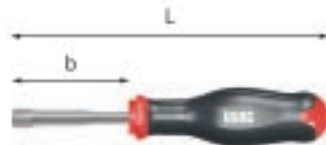

298

UNI 6750 ISO 2236

Chiavi a bussola esagonale con impugnatura

- Impugnatura ergonomica trimateriale con rivestimento soft grip, resistente ad olii ed agenti chimici
- Corpo in acciaio speciale altamente legato al Cromo Vanadio
- Esecuzione cromata

Ø mm	b mm	c mm	L mm	misura impugnatura	Cod.	€
4	75	20	188	M3	U02980251	11,40
5	75	25	188	M3	U02980252	11,40
5,5	75	30	188	M3	U02980253	11,40
6	75	35	188	M3	U02980254	11,40
7	75	35	193	M3	U02980255	12,30
8	75	50	193	M3	U02980256	12,30
9	75	50	193	M3	U02980257	12,80
10	85	50	193	M3	U02980258	12,80
11	85	50	193	M4	U02980259	13,50
12	85	50	193	M4	U02980260	13,50
13	85	50	198	M4	U02980261	18,30



D 298

UNI 6750 ISO 2236

Chiavi a bussola esagonale con impugnatura

Ø mm	b mm	c mm	L mm	Cod.	€
5	75	25	188	U02980252D	12,10
5,5	75	30	188	U02980253D	12,10
6	75	35	188	U02980254D	12,10
7	75	35	193	U02980255D	13,10
8	75	50	193	U02980256D	13,10
10	85	50	198	U02980258D	13,60
13	85	50	188	U02980261D	19,40



298 SE11

Serie di 11 chiavi bussola esagonale con impugnatura

pz	descrizione	art./mis.
11	Chiavi a bussola esagonale con impugnatura /4-5-5,5-6-7-8-9-10-11-12-13	298

Kg	Cod.	€
1,4	U02980290	141,00



298 RV8

Supporto per chiavi a bussola con impugnatura

- Lamiera d'acciaio verniciata
- Fornito senza viti
- Per chiavi 298 - 298 SN - 299

L mm	Cod.	€
265	U02980020	7,40



298 SN

Chiavi flessibili a bussola esagonale con impugnatura

- Torsione massima ammissibile 10 Nm
- Impugnatura ergonomica trimateriale con rivestimento soft grip, resistente ad olii ed agenti chimici
- Esecuzione cromata

Ø mm	b mm	L mm	misura impugnatura	Cod.	€
5,5	155	270	M4	U02980292	22,80
6	155	270	M4	U02980293	22,80
7	155	270	M4	U02980294	23,00
8	155	270	M4	U02980295	23,00
10	155	300	M4	U02980297	31,90
13	155	300	M4	U02980299	41,20



298 SN/SE4

Serie di 4 chiavi flessibili a bussola esagonale con impugnatura

pz	descrizione	art./mis.
4	Chiavi flessibili a bussola esagonale con impugnatura /7-8-10-13	298 SN

Kg	Cod.	€
1	U02980288	119,00

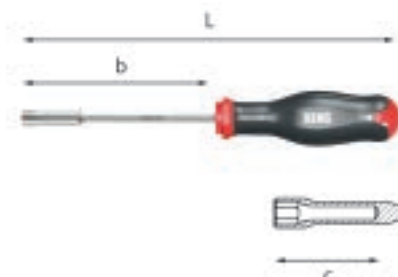

299 ISO 2236 ISO 691

Chiavi a bussola esagonale con impugnatura

- Modello a bocca esagonale profonda per operare su viti sporgenti
- Impugnatura ergonomica trimateriale con rivestimento soft grip, resistente ad olii ed agenti chimici
- Corpo in acciaio speciale altamente legato al Cromo Vanadio
- Esecuzione cromata

Ø mm	b mm	c mm	L mm	misura impugnatura	Cod.		€
4	125	20	240	M3	U02990201	5	13,80
5	125	25	240	M3	U02990202	5	13,80
5,5	125	30	240	M3	U02990203	5	14,10
6	125	35	240	M3	U02990204	5	14,70
7	125	35	245	M3	U02990205	5	14,80
8	125	50	245	M3	U02990206	5	16,90
9	125	50	245	M3	U02990207	5	17,20
10	125	50	245	M4	U02990208	5	18,10
11	125	50	245	M4	U02990209	5	18,30
12	125	50	245	M4	U02990210	5	18,70
13	125	55	250	M4	U02990211	5	22,80
14	125	55	250	M4	U02990212	5	22,80



299 SE4

Serie di 4 chiavi a bussola esagonale con impugnatura

pz	descrizione	art./mis.
4	Chiavi a bussola esagonale con impugnatura/7-8-10-13	299

à gr	Cod.		€
720	U02990200	1	72,50



299 SE12

Serie di 12 chiavi a bussola esagonale con impugnatura

pz	descrizione	art./mis.
12	Chiavi a bussola esagonale con impugnatura 299 /4-5-5,5-6-7-8-9-10-11-12-13-14	299

à Kg	Cod.		€
1,6	U02990281	1	206,00

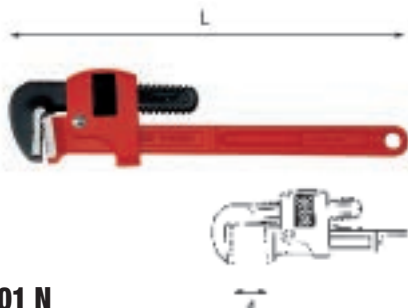

301 N

Giratubi modello Stillson

- Gabbia snodata con dispositivo a doppia molla per il bloccaggio immediato del tubo ed una rapida ripresa della manovra
- Corpo e ganasce mobile in acciaio al Carbonio
- Esecuzione verniciata

L mm	Ø max	a mm	Cod.		€
250	1	34	U03010004	1	28,40
350	1 ½	49	U03010005	1	39,30
450	2	60	U03010006	1	54,50
600	2 ½	76	U03010007	1	85,50
900	3 ½	102	U03010008	1	234,00

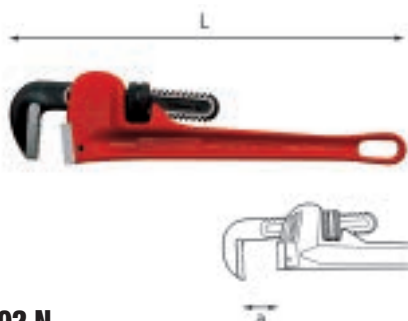

302 N

Giratubi modello americano

- Dispositivo a doppia molla per il bloccaggio immediato del tubo ed una rapida ripresa della manovra
- Corpo in ghisa malleabile
- Ganasce in acciaio al Carbonio
- Esecuzione verniciata

L mm	Ø max	a mm	Cod.		€
200	1	33	U03020003	1	27,40
250	1 ½	48	U03020004	1	34,80
350	2	60	U03020005	1	46,80
450	2 ½	73	U03020006	1	68,50
600	3	89	U03020007	1	106,00

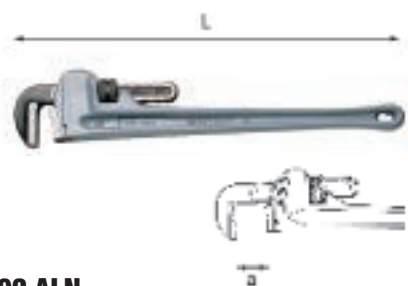

302 ALN

Giratubi modello americano con corpo in alluminio

- Dispositivo a doppia molla per il bloccaggio immediato del tubo ed una rapida ripresa della manovra
- Ganasce in acciaio al Carbonio
- Esecuzione verniciata

L mm	Ø max	a mm	Cod.		€
350	2	60	U03020015	1	59,50
450	2 ½	73	U03020016	1	78,00
600	3	89	U03020017	1	127,00
900	5	141	U03020018	1	254,00



302 AN

Ricambio ganasce mobile

- Per giratubi 302 N e 302 ALN

L mm	Cod.		€
200	U03020013Q	1	2,50
250	U03020014Q	1	3,65
350	U03020015Q	1	5,40
450	U03020016Q	1	7,25
600	U03020017Q	1	9,95
900	U03020018Q	1	16,20



302 BN

Ricambio ganasce fissa

- Per giratubi 302 N e 302 ALN

L mm	Cod.		€
200	U03020023Q	1	0,80
250	U03020024Q	1	1,10
350	U03020025Q	1	1,65
450	U03020026Q	1	2,00
600	U03020027Q	1	2,80
900	U03020028Q	1	4,25



302 CN

Ricambio rullino

- Per giratubi 302 N e 302 ALN

L mm	Cod.		€
200	U03020033Q	1	0,90
250	U03020034Q	1	0,85
350	U03020035Q	1	1,25
450	U03020036Q	1	1,35
600	U03020037Q	1	1,55
900	U03020038Q	1	3,25

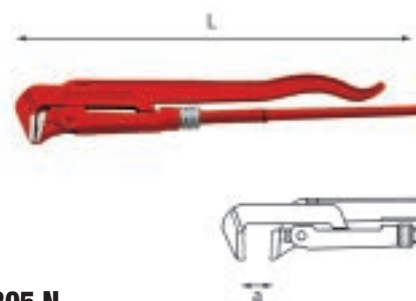

305 N

Giratubi modello svedese con ganasce a 90° diritte

- Acciaio al Cromo Vanadio
- Esecuzione verniciata

L mm	Ø max	a mm	Cod.		€
330	1	40	U03050002	1	40,10
420	1 ½	55	U03050003	1	53,50
540	2	67	U03050004	1	82,00
690	3	103	U03050005	1	123,00

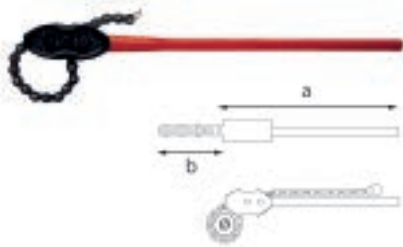

306 R

Giratubi a catena

- Ganasce reversibili: la chiave dura il doppio
- Modello molto robusto per il serraggio delle grosse canalizzazioni impiegate nell'industria chimica e petrolifera, nei cantieri navali ecc
- Esecuzione verniciata

Ø mm	Ø"	a mm	b mm	kg	Cod.	€
13-76	1/4-2 1/2	695	420	4	U03060011	184,00
27-114	3/4-4	900	660	6	U03060012	214,00
34-165	1-6	1000	815	9	U03060013	318,00



306 RA

Ricambio Catena

- Per giratubi 306 R

Ø mm	L mm	Cod.	€
13-76	420	U03060011Q	49,40
27-114	660	U03060012Q	55,50
34-165	815	U03060013Q	74,00



307 A/S7

Chiave per sottolavelli

- Per il montaggio di rubinetti e miscelatori con fissaggio a dado
- Braccio cavo di 25 cm di lunghezza
- Estremità cava per dadi esagonali di 13 mm
- Adattatori forniti: 9,10,11,12,14,17 mm
- Esecuzione verniciata

capacità mm	kg	Cod.	€
9-10-11-12-13-14-17	400	U03070001	44,40



307 AR6

Serie di 6 adattatori

- Per chiave sottolavelli 307 A
- 9-10-11-12-14-17 mm

kg	Cod.	€
100	U03070001Q	18,90



307 B

Chiave per lavabo Sanicrom® reversibile

- Per dadi o raccordi di lavabo, vasche da bagno, lavelli o bidet
- Serraggio e disserraggio possibile mediante rotazione, senza smontaggio della ganasce
- Attrezzo destinato al serraggio e disserraggio di pezzi difficili da raggiungere
- Profilo delle ganasce che permette l'autoserraggio
- Esecuzione verniciata

capacità "	capacità mm	kg	Cod.	€
1 1/2	38	0,565	U03070002	33,20

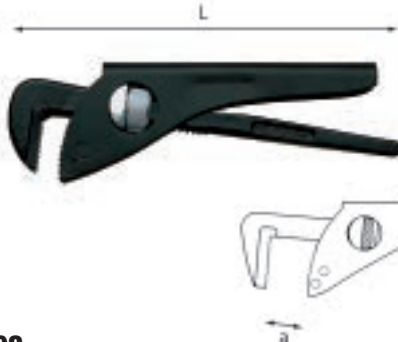

308

Giratubi modello leggero con ganasce a 90°

- Acciaio al Carbonio
- Esecuzione verniciata

L mm	Ø max	a mm	Cod.	€
175	1	45	U03080001	32,30
225	1 1/2	60	U03080002	36,50
275	1 3/4	75	U03080003	44,80
315	2	85	U03080004	50,00
360	3	100	U03080005	88,00

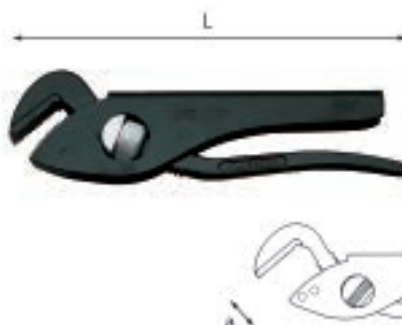

309

Giratubi modello leggero con ganasce a 45°

- Acciaio al Carbonio
- Esecuzione verniciata

L mm	Ø max	a mm	Cod.	€
175	1	45	U03090001	32,80
225	1 1/2	60	U03090002	42,40
300	2	80	U03090003	60,50



310 N

Giratubi modello svedese con ganasce a 45° sottili e sagomate

- Acciaio al Cromo Vanadio
- Esecuzione verniciata

L mm	Ø max	a mm	Cod.	€
270	1/2	25	U03100001	33,50
340	1	40	U03100002	42,50
430	1 1/2	55	U03100003	55,50
550	2	67	U03100004	87,50
700	3	103	U03100005	135,00



D 310 N

Giratubi modello svedese con ganasce a 45° sottili e sagomate

L mm	Ø max	a mm	Cod.	€
430	1 1/2	55	U03100003D	59,00



311 N

Giratubi modello svedese con ganasce a 45° sottili e diritte

- Acciaio al Cromo Vanadio
- Esecuzione verniciata

L mm	Ø max	a mm	Cod.	€
270	1/2	25	U03110001	31,30
340	1	40	U03110002	40,20
430	1 1/2	55	U03110003	54,00
550	2	67	U03110004	83,00
700	3	103	U03110005	134,00



310 CN

Ricambio rullino

- Per giratubi 305 N, 310 N e 311 N

Ø max	Cod.	€
1/2	U03100011Q	0,50
1	U03100012Q	0,55
1 1/2	U03100013Q	0,75
2	U03100014Q	0,90
3	U03100015Q	0,90



312

Giratubi a catena modello leggero

- Ganascia con profilo a doppia dentatura per la manovra nei due sensi di rotazione senza rimuovere l'attrezzo
- Leva in acciaio al Cromo Vanadio
- Lunghezza catena: 420 mm per 312 2÷4
- Lunghezza catena: 600 mm per 312 3÷5
- Esecuzione verniciata

⊙ max	a mm	L mm	Cod.	€
2÷4	115	311,5	U03120011	63,50
3÷5	170	617	U03120012	88,00

312 A

Ricambio catena

- Per giratubi 312
- Esecuzione cromata

L mm	Cod.	€
420	U03120101	36,60
600	U03120012Q	38,50

312 B

Giratubi a nastro

- Capacità: 0-165 mm
- Corpo in lega di alluminio
- Cinghia in nylon molto resistente
- Nastro di ricambio per n°1: 138.S17
- Nastro di ricambio per n°2: 138.S30
- Nastro di ricambio per n°3: 138.S48
- Esecuzione verniciata

n°	⊙ max	⊙ max	L mm	h gr	Cod.	€
1	2	60	450	280	U03120005	25,30
2	4	125	750	290	U03120006	27,50
3	6	165	1500	310	U03120007	29,70

313 A

Tagliatubi per acciaio e inox

- Sostituzione rapida della rotella senza bisogno di utensili
- Sistema interno di rulli per un migliore taglio e una maggiore durata delle rotelle
- Con la stessa rotella è possibile tagliare sia l'acciaio che l'inossidabile
- Corpo in acciaio forgiato
- Esecuzione verniciata
- Spessore massimo tubo: 7 mm

⊙ mm	⊙	L max mm	L min mm	H mm	h Kg	Cod.	€
10-60	1/8-2	460	387	128	2,1	U03130003	149,00

313 AR

Rotella ricambio

- Per tagliatubi 313 A
- Per il taglio di tubi in acciaio e inox

a mm	b mm	L mm	h gr	Cod.	€
9	19	31	30	U03130003Q	22,50

313 B

Tagliatubi per acciaio e inox

- Sostituzione rapida della rotella senza bisogno di utensili
- Sistema interno di rulli per un migliore taglio e una maggiore durata delle rotelle
- Con la stessa rotella è possibile tagliare sia l'acciaio che l'inossidabile
- Corpo in acciaio forgiato
- Esecuzione verniciata
- Spessore massimo tubo: 10 mm

⊙ mm	⊙	L mm	h Kg	Cod.	€
60-114	2-4	630	7	U03130006	386,00

313 BR

Ricambio coltello

- Per tagliatubi 313 B
- Per il taglio di tubi in acciaio e inox

a mm	b mm	L mm	h gr	Cod.	€
9,7	28	41	30	U03130006Q	41,10

314 A

Tagliatubi per tubi in rame e lega leggera

- Modello compatto a limitato raggio di rotazione per operare in spazi ristretti
- Rulli di scorrimento scanalati per il taglio di tubi bordati
- Corpo in lega leggera
- Esecuzione verniciata
- Spessore massimo tubo: 2 mm

⊙ mm	⊙	L mm	H mm	h gr	Cod.	€
3÷16	1/8-5/8	53	39	130	U03140010	30,70

314 AR

Rotella ricambio (5 pezzi)

- Per tagliatubi 314 A
- Per il taglio di tubi in rame e lega leggera

a mm	b mm	L mm	h gr	Cod.	€
4,8	3	18	30	U03140010Q	41,40

314 B

Tagliatubi per tubi in rame e lega leggera

- Modello compatto a limitato raggio di rotazione per operare in spazi ristretti
- Rulli di scorrimento scanalati per il taglio di tubi bordati
- Sostituzione rapida della rotella senza bisogno di utensili
- Pomello ergonomico
- Corpo in lega leggera
- Esecuzione verniciata
- Spessore massimo tubo: 2 mm
- Fornito con due rotelle, una montata e una nel pomello

⊙ mm	⊙	L mm	H mm	h gr	Cod.	€
3-35	1/8-1.3/8	74	51	220	U03140031	37,40

314 C

Tagliatubi per tubi in rame e lega leggera

- Rulli di scorrimento scanalati per il taglio di tubi bordati
- Inserto in acciaio filettato per uno scorrimento rapido
- Sostituzione rapida della rotella senza bisogno di utensili
- Pomello ergonomico
- Corpo in lega leggera
- Esecuzione verniciata
- Spessore massimo tubo: 2 mm

⊙ mm	⊙	L max mm	L min mm	H mm	h gr	Cod.	€
3-30	1/8-1.1/8	180	150	60	340	U03140032	37,40

314 DA

Tagliatubi per tubi in rame e lega leggera

- Modello ad avanzamento telescopico ed ingombro costante
- 4 rulli di scorrimento scanalati per il taglio di tubi bordati
- Sostituzione rapida della rotella senza bisogno di utensili
- Pomello ergonomico
- Corpo in lega leggera
- Esecuzione verniciata
- Spessore massimo tubo: 2 mm
- Lama svasatubi incorporata
- Fornito con due rotelle: una montata e una nel pomello

⊙ mm	⊙	L mm	H mm	h gr	Cod.	€
3-35	1/8-1.3/8	161	65	340	U03140033	74,00

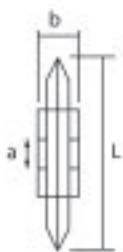

314 DAR

Rotella ricambio

- Per tagliatubi 314 B, 314 C, 314 DA
- Per il taglio di tubi in rame e lega leggera

a mm	b mm	L mm	h gr	Cod.	€
5	5	19	30	U03140033Q	6,25

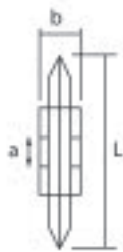

314 FAR

Rotella ricambio

- Per tagliatubi 314 FA
- Per il taglio di tubi in rame e lega leggera

a mm	b mm	L mm	h gr	Cod.	€
4,85	6,2	19	30	U03140037Q	6,25

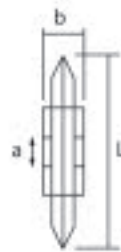

314 FCR

Rotella ricambio

- Per tagliatubi 314 FC
- Per il taglio di tubi in plastica

a mm	b mm	L mm	h gr	Cod.	€
4,85	6,2	30	30	U03140039Q	11,10



314 DB

Tagliatubi per tubi in acciaio inox

- Modello ad avanzamento telescopico ed ingombro costante
- 4 rulli di scorrimento in acciaio inox con cuscinetti interni
- Sostituzione rapida della rotella senza bisogno di utensili
- Pomello ergonomico
- Corpo in lega leggera
- Esecuzione verniciata
- Spessore massimo tubo: 2,5 mm
- Lama svasatubi incorporata
- Fornito con due rotelle, una montata e una nel pomello

Ø mm	Ø"	L mm	H mm	h gr	Cod.	€
3-35	1/8-1.3/8	161	65	340	U03140034	94,00



314 FB

Tagliatubi per tubi in acciaio inox

- Modello con dispositivo di avanzamento e ritorno rapido a cremagliera
- 4 rulli di scorrimento in acciaio inox con cuscinetti interni
- Sostituzione rapida della rotella senza bisogno di utensili
- Pomello ergonomico
- Corpo in lega leggera
- Esecuzione verniciata
- Spessore massimo tubo: 2,5 mm
- Lama svasatubi incorporata
- Fornito con due rotelle, una montata e una nel pomello

Ø mm	Ø"	L max mm	L min mm	H mm	h gr	Cod.	€
6-76	1/4-3	334	244	102	910	U03140038	143,00



315

Bordatubi per tubi in rame e lega leggera

- Per realizzare bordi conici a 45°
- Corpo in ghisa sferoidale
- Matrice e punzone in acciaio al Carbonio

capacità Ø mm	Cod.	€
4-6-8-10-12-14-16	U03150005	77,00



314 DBR

Rotella ricambio

- Per tagliatubi 314 DB
- Cuscinetto interno per una migliore rotazione della lama
- Per il taglio di tubi in acciaio inox

a mm	b mm	L mm	h gr	Cod.	€
5	5	19	30	U03140034Q	8,80



314 FBR

Rotella ricambio

- Per tagliatubi 314 FB
- Cuscinetto interno per una migliore rotazione della lama
- Per il taglio di tubi in acciaio inox

a mm	L mm	b mm	h gr	Cod.	€
4,85	19	6,2	30	U03140038Q	8,80



315 MP

Matrice in pollici

- Per bordatubi 315

capacità Ø mm	Cod.	€
3/16-1/4-5/16-3/8-7/16-1/2-5/8	U03150005Q	27,50



314 FA

Tagliatubi per tubi in rame e lega leggera

- Modello con dispositivo di avanzamento e ritorno rapido a cremagliera
- 4 rulli di scorrimento scanalati per il taglio di tubi bordati
- Sostituzione rapida della rotella senza bisogno di utensili
- Pomello ergonomico
- Corpo in lega leggera
- Esecuzione verniciata
- Spessore massimo: 2 mm
- Lama svasatubi incorporata
- Fornito con due rotelle, una montata e una nel pomello

Ø mm	Ø"	L max mm	L min mm	H mm	h gr	Cod.	€
6-76	1/4-3	334	244	102	890	U03140037	118,00



314 FC

Tagliatubi per tubi in plastica

- Modello con dispositivo di avanzamento e ritorno rapido a cremagliera
- 4 rulli di scorrimento scanalati per il taglio di tubi bordati
- Sostituzione rapida della rotella senza bisogno di utensili
- Pomello ergonomico
- Corpo in lega leggera
- Esecuzione verniciata
- Spessore massimo tubo: 8,6 mm
- Lama svasatubi incorporata
- Fornito con due rotelle, una montata e una nel pomello

Ø mm	Ø"	L max mm	L min mm	H mm	h gr	Cod.	€
6-76	1/4-3	334	244	100	890	U03140039	131,00



315 S

Svasatore - calibratore

- Per tubi multistrato
- Doppia funzione: calibrazione e sbavatura interna
- Ricalibra il diametro interno del tubo dopo il taglio
- Effettua la sbavatura interna per un innesto più preciso del raccordo
- Permette di lavorare su 4 differenti diametri (16-20-26-32 mm)
- Corpo in acciaio (95 Hrb)
- Impugnatura in materiale plastico

Ø esterno x spessore	h gr	Cod.	€
16x2-20x2-26x3-32x3	260	U03150100	68,00



316 C

Curvatubi per tubi in rame e lega leggera

- Per realizzare curvature fino a 180°
- Matrice in acciaio graduata da 0°÷180°
- Leve in acciaio
- Spessore massimo da 1 a 1,2 mm
- Impugnatura ergonomica

Ø tubo mm	L mm	raggio mm	h gr	Cod.	€
6	225	14	360	U03160021	66,50
8	225	18	360	U03160022	70,50
10	317	25	450	U03160023	73,50
12	460	38	2000	U03160024	76,00
14	737	57	3000	U03160025	104,00
16	737	57	3000	U03160026	112,00



317 AM

Tagliatubi per tubi in PEX e plastica

- Lama con geometria speciale e rivestimento in PTFE
- Ritorno automatico della lama
- Sistema di chiusura con una sola mano

Ø tubo mm	Ø"	LxPxH mm	Cod.	€
22	7/8	169x19x50	U03170001	43,70



317 AMR

Ricambio lama per tagliatubi 317 AM

Cod.	€
U03170001Q	22,50



317 BM

Tagliatubi per tubi e profilati in plastica

- Per tubi in PVC, multistrato e PEX
- Azione di taglio progressiva con il minimo sforzo
- Sostituzione rapida della lama senza bisogno di utensili
- Lama completamente integrata nel corpo del prodotto
- Lama in acciaio Inox con geometria speciale e rivestimento in PTFE
- Ritorno della lama con una sola mano
- Impugnatura ergonomica bimatereale

Ø mm	Ø"	LxPxH mm	Cod.	€
42	1 5/8	242x25x107	U03170010	91,50



317 BMR

Ricambio lama per tagliatubi 317 BM

Cod.	€
U03170010Q	40,70



317 C

Tagliatubi per tubi e profilati in plastica

- Modello a cremagliera per un'azione di taglio progressiva con il minimo sforzo
- Tagliatubi utilizzato per il taglio rapido di tubi in PVC, PP, PE, PER, ABS, PEHD
- Lama trattata per un taglio a squadra e senza sbavature
- Corpo in lega leggera
- Esecuzione verniciata

Ø mm	Ø"	h Kg	Cod.	€
63	2-2.1/2	1,2	U03170004	168,00



317 CR

Ricambio lama per tagliatubi 317 C

h gr	Cod.	€
200	U03170003Q	82,00



317 EM

Tagliatubi per tubi in PEX

- Lama con geometria speciale e rivestimento in PTFE
- 4 rulli con cuscinetti integrati nella ganaschia per facilitare la rotazione del tubo durante il taglio
- Sistema a 4 lame integrato nell'impugnatura per il taglio delle canaline in tubo corrugato (diametro 18-35 mm) senza danneggiare il tubo interno
- Ritorno automatico della lama
- Sistema di chiusura con una sola mano
- Impugnatura ergonomica bimatereale

Ø"	Ø tubo mm	LxPxH mm	Cod.	€
1	26	189x28x65,5	U03170005	106,00



317 EMR

Ricambio lama per tagliatubi 317 EM

Cod.	€
U03170005Q	26,30



317 K

Tagliatubi per tubi in plastica

- Per il taglio di tubi in PEX, PEHD, PVC, PER
- Modello a cremagliera per un'azione di taglio progressiva con il minimo sforzo
- Corpo in lega leggera
- Esecuzione verniciata

Ø mm	Ø"	h gr	Cod.	€
35	1 3/8	200	U03170012	58,00



317 KR

Ricambio lama per tagliatubi 317 K

h gr	Cod.	€
100	U03170012Q	35,00



321 F

Giravite cercafase 110÷250V

- Impugnatura e guaina termostampate in un solo pezzo
- Protezione per le dita integrata nell'impugnatura
- Lama in acciaio con finitura zincata

axbxc mm	L mm	Cod.	€
0,6x3x65	142	U03210005	9,75



D 321 F

Giravite cercafase 110÷250V

axbxc mm	L mm	Cod.	€
0,6x3x65	142	U03210005D	10,40



321 FL

Giravite cercafase lungo 90÷480 V

- Impugnatura e guaina termostampate in un solo pezzo
- Protezione per le dita integrata nell'impugnatura
- Lama in acciaio con finitura zincata

axbxc mm	L mm	Cod.	€
0,8x3,5x100	190	U03210006	14,70

1000 V  



PAGINA
44



USAG SLIM



 YouTube

091

Il super isolato

- Lama in acciaio caricato al silicio, manganese e molibdeno.
- Impugnatura ergonomica trimateriale isolante.
- Punta in acciaio al cromo silicio per la massima resistenza alla torsione.
- Lama fine per migliore accessibilità.
- Riconoscimento impronta tramite codice colore e pittogramma.



PAGINA
133



 YouTube

324

Il top delle performance

- Lama in acciaio al cromo silicio vanadio per la massima resistenza meccanica.
- Impugnatura ergonomica trimateriale.
- Punta zincata: geometria perfetta e trattamento anti corrosione.
- Riconoscimento impronta tramite codice colore e pittogramma.



PAGINA
132









































 YouTube

322

Qualità senza compromessi

- Lama in acciaio al cromo vanadio molibdeno.
- Impugnatura ergonomica bimatereale antiscivolo.
- Punta cromata anticorrosione.
- Interno in polipropilene naturale.
- Riconoscimento impronta tramite codice colore e pittogramma.

	 INTAGLIO	 PHILLIPS	 COMBI <small>INTAGLIO/PHILLIPS®</small>	 POZIDRIV®	 COMBI <small>INTAGLIO/POZIDRIV®</small>	 TORX®	 TORX® <small>TAMPER RESISTANT</small>
091	 091  091 D	 091 PH  091 DPH	 091 DPHB	 091 PZ	 091 DPZB		
324	 324  324 D  324 E  324 L  324 N  324 H	 324 PH  324 EPH  324 LPH  324 NPH  324 HPH		 324 PZ  324 EPZ		 324 TX  324 LTX	 324 STX
322	 322  322 N  322 R	 322 PH  322 NPH  322 R		 322 PZ		 322 TX	 322 STX



322 FB

Giravite cercafase 100÷250 V

- Modello con impugnatura e guaina termostampate in materiale plastico
- Lama in acciaio al Cromo Vanadio

axbxc mm	L mm	Cod.		€
3x0,5x18	141	U03220401	1	6,05

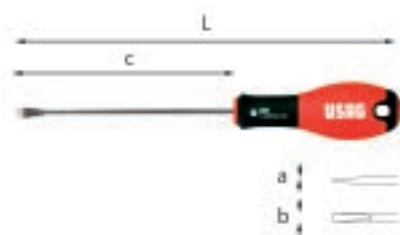

322

ISO 2380

Giraviti per viti con intaglio

- Impugnatura ergonomica bimatereale
- Lama in acciaio al Cromo Vanadio
- Esecuzione cromata con punta sabbata
- Esagono di manovra per le misure 1,6x10x200 e 2x12x250
- Lama fresata per le misure 0,4x2,5x75 - 0,4x2x50 - 0,5x3x75 - 0,5x3x100 - 0,6x3,5x75

axbxc mm	L mm	misura impugnatura	Cod.		€
0,4x2x50	148	M1	U03220025	5	3,95
0,4x2,5x75	173	M1	U03220005	5	4,15
0,5x3x75	173	M1	U03220006	5	4,30
0,5x3x100	198	M1	U03220007	5	4,35
0,6x3,5x75	173	M2	U03220028	5	4,20
0,8x4x100	202	M2	U03220008	5	4,75
0,8x4x125	227	M3	U03220009	5	4,95
1x5,5x100	205	M2	U03220011	5	5,50
1x5,5x125	230	M3	U03220012	5	5,70
1,2x6,5x125	241	M4	U03220014	5	6,40
1,2x6,5x150	266	M4	U03220015	5	6,70
1,6x8x175	291	M4	U03220017	5	8,55
1,6x10x200	275	M4	U03220023	5	11,20
2x12x250	366	M4	U03220024	5	14,00

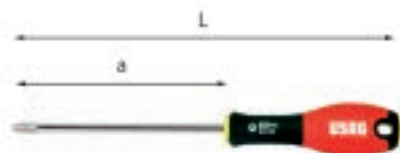

322 PH

ISO 8764

Giraviti per viti con impronta a croce PHILLIPS®

- Impugnatura ergonomica bimatereale
- Lama in acciaio al Cromo Vanadio
- Esecuzione cromata con punta sabbata
- Esagono di manovra per la misura 3x150

n°xa	L mm	misura impugnatura	Cod.		€
0x75	177	M2	U03220039	5	4,05
1x100	205	M3	U03220041	5	4,75
2x125	230	M3	U03220043	5	6,35
3x150	266	M4	U03220047	5	9,85



322 PZ

ISO 8764

Giraviti per viti con impronta a croce POZIDRIV®-SUPADRIV®

- Impugnatura ergonomica bimatereale
- Lama in acciaio al Cromo Vanadio
- Esecuzione cromata con punta sabbata

n°xa	L mm	misura impugnatura	Cod.		€
0x75	177	M2	U03220056	5	4,25
1x100	205	M3	U03220057	5	5,90
2x125	230	M3	U03220058	5	7,70



322 N

ISO 2380

Giraviti per viti con intaglio

- Modello corto
- Impugnatura ergonomica bimatereale
- Lama in acciaio al Cromo Vanadio
- Esecuzione cromata con punta sabbata

axbxc mm	L mm	misura impugnatura	Cod.		€
0,8x4x30	90	M0	U03220063	5	5,35
1x5,5x30	90	M1	U03220064	5	5,75
1,2x6,5x30	90	M2	U03220065	5	5,90



322 NPH

ISO 2380

Giraviti per viti con impronta a croce PHILLIPS®

- Modello Corto
- Impugnatura ergonomica bimatereale
- Lama in acciaio al Cromo Vanadio
- Esecuzione cromata con punta sabbata

n°xa	L mm	misura impugnatura	Cod.		€
1x30	90	M0	U03220068	5	5,20
2x30	90	M2	U03220069	5	5,90



322 SH5

Serie di 5 giraviti per viti con intaglio e impronta a croce PHILLIPS®

- Impugnatura ergonomica bimatereale
- Lama in acciaio al Cromo Vanadio
- Esecuzione cromata con punta sabbata
- Lama fresata per la misura 0,6x3,5x75

pz	descrizione	art./mis.
3	Giraviti per viti con intaglio/0,6x3,5x75-0,8x4x100-1x5,5x100	322
2	Giraviti per viti con impronta a croce PHILLIPS®/1x100-2x125	322 PH

à gr	Cod.		€
450	U03220253	1	25,50



322 SH7

Serie di 7 giraviti per viti con intaglio e impronta a croce PHILLIPS®

- Impugnatura ergonomica bimatereale
- Lama in acciaio al Cromo Vanadio
- Esecuzione cromata con punta sabbata
- Lama fresata per la misura 0,4x2x50 - 0,5x3x75

pz	descrizione	art./mis.
5	Giraviti per viti con intaglio /0,4x2x50-0,5x3x75-0,8x4x100-1,5,5x100-1,2x6,5x150	322
2	Giraviti per viti con impronta a croce PHILLIPS®/1x100-2x125	322 PH

à gr	Cod.		€
600	U03220254	1	36,40



322 SH10

Serie di 10 giraviti per viti con intaglio, impronta a croce PHILLIPS® e impronta a croce POZIDRIV®

- Impugnatura ergonomica bimatereale
- Lama in acciaio al Cromo Vanadio
- Esecuzione cromata con punta sabbata
- Lama fresata per la misura 0,4x2x50 - 0,5x3x75

pz	descrizione	art./mis.
5	Giraviti per viti con intaglio /0,4x2x50-0,5x3x75-0,8x4x100-1x5,5x100-1,2x6,5x150	322
3	Giraviti per viti con impronta a croce PHILLIPS®/0x75-1x100-2x125	322 PH
2	Giraviti per viti con impronta a croce POZIDRIV®-SUPADRIV®/1x100-2x125	322 PZ

à gr	Cod.		€
800	U03220255	1	54,00

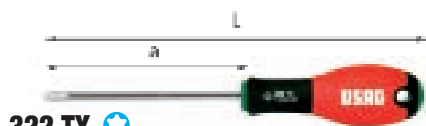

322 TX

Giraviti per viti con impronta TORX®

- Impugnatura ergonomica bimateriale
- Lama in acciaio al Molibdeno Vanadio
- Esecuzione cromata con punta sabbata

n°xa	L mm	misura impugnatura	Cod.	€
T6x50	148	M1	U03220071	5,80
T7x50	148	M1	U03220072	5,85
T8x50	148	M1	U03220073	5,80
T9x75	173	M1	U03220074	6,15
T10x75	177	M2	U03220075	6,35
T15x75	177	M2	U03220076	6,60
T20x100	202	M2	U03220077	7,05
T25x100	205	M3	U03220078	7,35
T27x100	205	M3	U03220079	7,70
T30x125	241	M4	U03220080	8,10
T40x125	241	M4	U03220081	9,45



322 TX/S11

Serie di 11 giraviti con impronta TORX®

pz descrizione art./mis.

11 Giraviti per viti con impronta TORX® /T6x50- 322 TX T7x50-T8x50-T9x50-T10x75-T15x75-T20x100-T25x100-T27x100-T30x125-T40x150

à gr	Cod.	€
900	U03220266	76,00

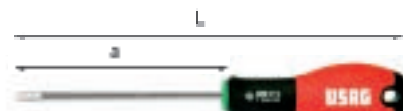

322 STX

Giraviti per viti con impronta TORX® Tamper Resistant

- Impugnatura ergonomica bimateriale
- Lama in acciaio al Molibdeno Vanadio
- Esecuzione cromata con punta sabbata

n°xa	L mm	misura impugnatura	Cod.	€
T10x75	175	M2	U03220086	6,95
T15x75	185	M2	U03220087	7,30

322 STX

n°xa	L mm	misura impugnatura	Cod.	€
T20x100	210	M2	U03220088	7,90
T25x100	210	M3	U03220089	8,10
T27x100	230	M3	U03220090	8,70
T30x125	230	M4	U03220091	9,05
T40x125	250	M4	U03220092	10,50



322 STX/S7

Serie di 7 giraviti con impronta TORX® Tamper Resistant

pz descrizione art./mis.

7 Giraviti per viti con impronta TORX® Tamper Resistant /T10x75-T15x75-T20x100-T25x100-T27x100-T30x125-T40x150

à gr	Cod.	€
600	U03220263	58,50



322 R

Giravite reversibile per viti con intaglio e impronta a croce PHILLIPS®

- Impugnatura ergonomica bimateriale
- Lama in acciaio al Cromo Vanadio
- Esecuzione cromata con punta sabbata

axbxc mm	n°xc	L mm	Cod.	€
1x6x75	2x75	200	U03220097	15,20

233 RV

Supporti per giraviti

- Per giraviti 322 e 324
- Lamiera d'acciaio verniciata
- Fornito senza viti

n°	L mm	Cod.	€
7	205	U03230511Q	15,70
10	295	U03230512Q	17,50
13	390	U03230513Q	18,40



324

ISO 2380

Giraviti per viti con intaglio

- Punta zincata che garantisce un'elevata resistenza all'usura ed alla corrosione
- Lama in acciaio al Cromo Silicio Vanadio per un'ottima resistenza alla flessione
- Impugnatura ergonomica trimateriale con rivestimento soft grip, resistente ad oli ed agenti chimici
- Codice colore sull'impugnatura per distinguere le diverse impronte

axbxc mm	L mm	misura impugnatura	Cod.	€
0,5x3x75	169	M0	U03240401	4,65
0,5x3x100	194	M0	U03240402	5,25
0,8x4x100	204	M1	U03240403	5,70
0,8x4x125	229	M1	U03240404	6,55
0,8x4x150	254	M1	U03240405	6,95
1x5,5x100	209	M2	U03240406	7,30
1x5,5x125	234	M2	U03240407	7,90
1x5,5x150	259	M2	U03240408	8,25
1,2x6,5x125	245	M3	U03240409	9,10
1,2x6,5x150	270	M3	U03240410	9,40
1,2x8x200	325	M4	U03240411	12,80
1,6x10x200	325	M4	U03240412	14,70



D 324

ISO 2380

Giraviti per viti con intaglio

axbxc mm	L mm	Cod.	€
0,5x3x75	169	U03240401D	4,95
0,8x4x100	204	U03240403D	6,05
1x5,5x125	234	U03240407D	8,35
1x5,5x150	259	U03240408D	8,75
1,2x6,5x150	270	U03240410D	9,95
1,2x8x200	325	U03240411D	13,60



324

Giravite



YouTube

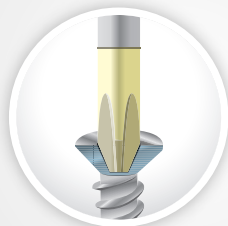

Punta al top

Acciaio al cromo silicio vanadio per la massima resistenza meccanica.

Punta zincata: geometria perfetta e trattamento anti corrosione.



Impugnatura ergonomica trimateriale

Rivestimento soft grip, resistente ad oli ed agenti chimici.



324 SE6

Serie di 6 giraviti per viti con intaglio

pz	descrizione	art./mis.
3	Giraviti per viti con intaglio/0,8x4x100-1x5,5x125-1,2x6,5x150	324
3	Giraviti per viti con intaglio / 0,4x2,5x50-0,5x3x75-0,6x3,5x100	324 D

à gr	Cod.	€
460	U03240652	38,70

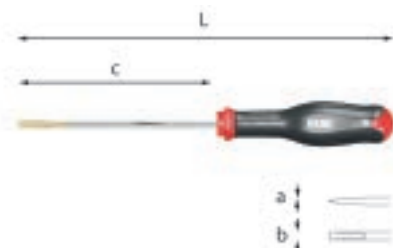

324 D

ISO 2380

Giraviti per viti con intaglio

- Per la manovra di grani o viti incassate
- Punta zincata che garantisce un'elevata resistenza all'usura ed alla corrosione
- Lama in acciaio al Cromo Silicio Vanadio per un'ottima resistenza alla flessione
- Impugnatura ergonomica trimateriale con rivestimento soft grip, resistente ad oli ed agenti chimici
- Codice colore sull'impugnatura per distinguere le diverse impronte

axbxc mm	L mm	misura impugnatura	Cod.	€
0,4x2x75	169	M0	U03240425	4,75
0,4x2,5x50	144	M0	U03240426	4,85
0,5x3x75	169	M0	U03240427	5,15
0,6x3,5x100	204	M1	U03240428	5,70
0,8x4x100	204	M1	U03240429	6,40
0,8x4x150	254	M1	U03240430	7,20
1x5,5x125	234	M2	U03240431	7,90
1x5,5x150	259	M2	U03240432	8,20
1,2x6,5x150	270	M3	U03240433	9,40



D 324 D

ISO 2380

Giraviti per viti con intaglio

axbxc mm	L mm	Cod.	€
0,4x2,5x50	144	U03240426D	5,15
0,5x3x75	169	U03240427D	5,45
0,6x3,5x100	204	U03240428D	6,05
0,8x4x100	204	U03240429D	6,80
1x5,5x125	234	U03240431D	8,35
1,2x6,5x150	270	U03240433D	9,95

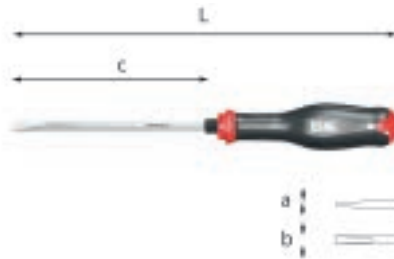

324 E

ISO 2380

Giraviti per viti con intaglio

- Modello con esagono di manovra e lama esagonale per serraggi potenti anche con l'aiuto di chiavi di manovra
- Punta zincata che garantisce un'elevata resistenza all'usura ed alla corrosione
- Lama in acciaio al Cromo Silicio Vanadio per un'ottima resistenza alla flessione
- Impugnatura ergonomica trimateriale con rivestimento soft grip, resistente ad oli ed agenti chimici
- Codice colore sull'impugnatura per distinguere le diverse impronte

axbxc mm	L mm	Ø mm	misura impugnatura	Cod.	€
1x5,5x125	234	8	M2	U03240505	9,40
1,2x6,5x150	270	10	M3	U03240506	12,60
1,2x8x175	300	11	M4	U03240507	13,10
1,6x8x175	300	12	M4	U03240508	14,00
1,6x10x175	300	14	M4	U03240509	18,30
2x12x250	375	14	M4	U03240510	21,20



D 324 E

ISO 2380

Giraviti per viti con intaglio

axbxc mm	L mm	Ø mm	Cod.	€
1,6x8x175	300	12	U03240508D	14,90
2x12x250	375	14	U03240510D	22,50

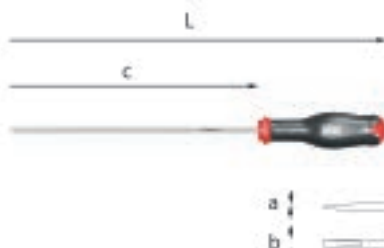

324 L

ISO 2380

Giraviti per viti con intaglio

- Modello con lama lunga
- Punta zincata che garantisce un'elevata resistenza all'usura ed alla corrosione
- Lama in acciaio al Cromo Silicio Vanadio per un'ottima resistenza alla flessione
- Impugnatura ergonomica trimateriale con rivestimento soft grip, resistente ad oli ed agenti chimici
- Codice colore sull'impugnatura per distinguere le diverse impronte

axbxc mm	L mm	misura impugnatura	Cod.	€
0,6x3,5x250	354	M1	U03240419	9,75
0,8x4x300	404	M1	U03240420	11,70
1x5,5x300	409	M2	U03240421	14,70



D 324 L

ISO 2380

Giraviti per viti con intaglio

axbxc mm	L mm	Cod.	€
0,8x4x300	404	U03240420D	12,40



324 L/SH5

ISO 2380

Serie di 5 giraviti per viti con intaglio e impronta a croce PHILLIPS®

pz	descrizione	art./mis.
3	Giraviti per viti con intaglio/0,6x3,5x250-0,8x4x300-1x5,5x300	324 L
2	Giraviti per viti con impronta a croce PHILLIPS®/1x2x50-2x250	324 LPH

Cod.	€
U03240422	61,00



324 PH

ISO 8764

Giraviti per viti con impronta a croce PHILLIPS®

- Punta zincata che garantisce un'elevata resistenza all'usura ed alla corrosione
- Lama in acciaio al Cromo Silicio Vanadio per un'ottima resistenza alla flessione
- Impugnatura ergonomica trimateriale con rivestimento soft grip, resistente ad oli ed agenti chimici
- Codice colore sull'impugnatura per distinguere le diverse impronte

n°xa	L mm	misura impugnatura	Cod.	€
0x75	179	M1	U03240439	5,05
1x75	184	M2	U03240440	6,30
1x100	209	M2	U03240441	7,45
2x100	220	M3	U03240442	8,25
2x125	245	M3	U03240443	9,90
3x150	275	M4	U03240444	12,70
4x200	325	M4	U03240445	18,00



D 324 PH

ISO 8764

Giraviti per viti con impronta a croce PHILLIPS®

n°xa	L mm	Cod.	€
0x75	179	U03240439D	5,35
1x75	184	U03240440D	6,70
1x100	209	U03240441D	7,90
2x100	220	U03240442D	8,75
3x150	275	U03240444D	13,50

324 PH/SE4

Serie di 4 giraviti per viti con impronta a croce PHILLIPS®

pz	descrizione	art./mis.
4	Giraviti per viti con impronta a croce PHILLIPS®/0x75-1x75-2x125-3x150	324 PH

n°xa	L mm	Cod.	€
1x250	359	U03240450D	11,60
2x250	370	U03240451D	14,90

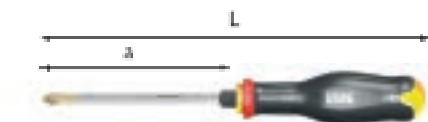

324 EPH

ISO 8764

Giraviti per viti con impronta a croce PHILLIPS®

- Modello con esagono di manovra e lama esagonale per serraggi potenti anche con l'aiuto di chiavi di manovra
- Punta zincata che garantisce un'elevata resistenza all'usura ed alla corrosione
- Lama in acciaio al Cromo Silicio Vanadio per un'ottima resistenza alla flessione
- Impugnatura ergonomica trimateriale con rivestimento soft grip, resistente ad oli ed agenti chimici
- Codice colore sull'impugnatura per distinguere le diverse impronte

n°xa	L mm	Ø mm	misura impugnatura	Cod.	€
1x100	209	8	M2	U03240513	8,80
2x125	245	10	M3	U03240514	12,60
3x150	275	12	M4	U03240515	15,10
4x200	325	14	M4	U03240516	21,40



D 324 EPH

ISO 8764

Giraviti per viti con impronta a croce PHILLIPS®

n°xa	L mm	Ø mm	Cod.	€
3x150	275	12	U03240515D	16,00



324 LPH

ISO 8764

Giraviti per viti con impronta a croce PHILLIPS®

- Modello con lama lunga
- Punta zincata che garantisce un'elevata resistenza all'usura ed alla corrosione
- Lama in acciaio al Cromo Silicio Vanadio per un'ottima resistenza alla flessione
- Impugnatura ergonomica trimateriale con rivestimento soft grip, resistente ad oli ed agenti chimici
- Codice colore sull'impugnatura per distinguere le diverse impronte

n°xa	L mm	misura impugnatura	Cod.	€
1x250	359	M2	U03240450	10,90
2x250	370	M3	U03240451	14,00
2x400	520	M3	U03240452	16,90



D 324 LPH

ISO 8764

Giraviti per viti con impronta a croce PHILLIPS®

n°xa	L mm	Cod.	€
1x250	359	U03240450D	11,60
2x250	370	U03240451D	14,90

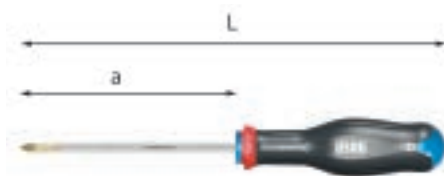

324 PZ

ISO 8764

Giraviti per viti con impronta a croce POZIDRIV®-SUPADRIV®

- Punta zincata che garantisce un'elevata resistenza all'usura ed alla corrosione
- Lama in acciaio al Cromo Silicio Vanadio per un'ottima resistenza alla flessione
- Impugnatura ergonomica trimateriale con rivestimento soft grip, resistente ad oli ed agenti chimici
- Codice colore sull'impugnatura per distinguere le diverse impronte

n°xa	L mm	misura impugnatura	Cod.	€
0x75	179	M1	U03240456	6,60
1x75	184	M2	U03240457	8,75
2x100	220	M3	U03240458	11,40
3x150	275	M4	U03240459	16,50



D 324 PZ

ISO 8764

Giraviti per viti con impronta a croce POZIDRIV®-SUPADRIV®

n°xa	L mm	Cod.	€
0x75	179	U03240456D	7,00
1x75	184	U03240457D	9,30
2x100	220	U03240458D	12,10
3x150	275	U03240459D	17,50



324 EPZ

ISO 8764

Giraviti per viti con impronta a croce POZIDRIV®-SUPADRIV®

- Modello con esagono di manovra e lama esagonale per serraggi potenti anche con l'aiuto di chiavi di manovra
- Per la manovra di grani o viti incassate
- Punta zincata che garantisce un'elevata resistenza all'usura ed alla corrosione
- Lama in acciaio al Cromo Silicio Vanadio per un'ottima resistenza alla flessione
- Impugnatura ergonomica trimateriale con rivestimento soft grip, resistente ad oli ed agenti chimici
- Codice colore sull'impugnatura per distinguere le diverse impronte

n°xa	L mm	Ø mm	misura impugnatura	Cod.	€
2x125	245	10	M3	U03240520	14,90
3x150	275	12	M4	U03240521	18,00
4x200	325	14	M4	U03240522	23,80

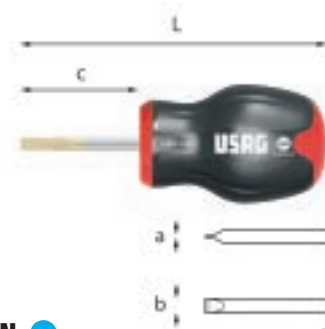

324 N

ISO 2380

Giraviti per viti con intaglio

- Modello corto
- Punta zincata che garantisce un'elevata resistenza all'usura ed alla corrosione
- Lama in acciaio al Cromo Silicio Vanadio per un'ottima resistenza alla flessione
- Impugnatura ergonomica trimateriale con rivestimento soft grip, resistente ad oli ed agenti chimici
- Codice colore sull'impugnatura per distinguere le diverse impronte

axbxc mm	L mm	misura impugnatura	Cod.	€
0,8x4x35	91	M0	U03240463	6,60
1x5,5x35	91	M1	U03240464	7,30
1,2x6,5x35	91	M2	U03240465	7,35



D 324 N

ISO 2380

Giraviti per viti con intaglio

axbxc mm	L mm	Cod.	€
0,8x4x35	91	U03240463D	7,00
1x5,5x35	91	U03240464D	7,75
1,2x6,5x35	91	U03240465D	7,80



324 NPH

ISO 8764

Giraviti per viti con impronta a croce PHILLIPS®

- Modello corto
- Punta zincata che garantisce un'elevata resistenza all'usura ed alla corrosione
- Lama in acciaio al Cromo Silicio Vanadio per un'ottima resistenza alla flessione
- Impugnatura ergonomica trimateriale con rivestimento soft grip, resistente ad oli ed agenti chimici
- Codice colore sull'impugnatura per distinguere le diverse impronte

n°xa	L mm	misura impugnatura	Cod.	€
1x35	91	M0	U03240468	6,60
2x35	91	M2	U03240469	7,20



D 324 NPH

ISO 8764

Giraviti per viti con impronta a croce PHILLIPS®

n°xa	L mm	Cod.	€
1x35	91	U03240468D	7,00
2x35	91	U03240469D	7,65



324 SH5

Serie di 5 giraviti per viti con intaglio e impronta a croce PHILLIPS®

pz	descrizione	art./mis.
3	Giraviti per viti con intaglio/0,5x3x75-0,8x4x100-1x5,5x125	324
2	Giraviti per viti con impronta a croce PHILLIPS®/1x75-2x100	324 PH

à gr	Cod.	€
440	U03240645	34,80



324 SH8

Serie di 8 giraviti per viti con intaglio e impronta a croce PHILLIPS®

pz	descrizione	art./mis.
4	Giraviti per viti con intaglio /0,5x3x75-0,8x4x100-1x5,5x125-1,2x6,5x150	324
1	Giravite per viti con intaglio/0,4x2,5x50	324 D
3	Giraviti per viti con impronta a croce PHILLIPS® /0x75-1x75-2x100	324 PH

à gr	Cod.	€
640	U03240650	52,00



324 SH10

Serie di 10 giraviti per viti con intaglio e impronta a croce PHILLIPS®

pz	descrizione	art./mis.
3	Giraviti per viti con intaglio/0,8x4x100-1x5,5x125-1,2x6,5x150	324
3	Giraviti per viti con intaglio/0,4x2,5x50-0,5x3x75-0,6x3,5x100	324 D
4	Giraviti per viti con impronta a croce PHILLIPS®/0x75-1x75-2x100-3x150	324 PH

à gr	Cod.	€
890	U03240655	70,00



324 SH12

Serie di 12 giraviti per viti con intaglio, impronta a croce PHILLIPS® e impronta a croce POZIDRIV® -SUPADRIV®

pz	descrizione	art./mis.
4	Giraviti per viti con intaglio /0,5x3x75-0,8x4x100-1x5,5x125-1,2x6,5x150	324
1	Giravite per viti con intaglio/0,4x2,5x50	324 D
1	Giravite per viti con intaglio/1x5,5x35	324 N
1	Giravite per viti con impronta a croce PHILLIPS®	324 NPH/2x35
3	Giraviti per viti con impronta a croce PHILLIPS®/0x75-1x75-2x100	324 PH
2	Giraviti per viti con impronta a croce POZIDRIV®-SUPADRIV®/1x75-2x100	324 PZ

à gr	Cod.	€
950	U03240651	88,00

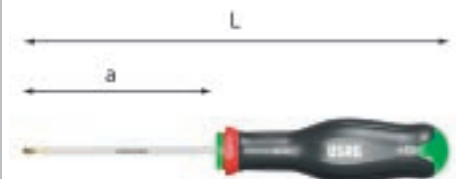

324 TX

Giraviti per viti con impronta TORX®

- Punta zincata che garantisce un'elevata resistenza all'usura ed alla corrosione
- Profilo TORX® ottimizzato per adattarsi perfettamente alla vite ed aumentare la trasmissione della coppia
- Lama in acciaio al Cromo Silicio Vanadio per un'ottima resistenza alla flessione
- Impugnatura ergonomica trimateriale con rivestimento soft grip, resistente ad oli ed agenti chimici
- Codice colore sull'impugnatura per distinguere le diverse impronte

n°x a	L mm	misura impugnatura	Cod.	€
T6x50	145	M0	U03240471	8,95
T7x50	145	M0	U03240472	8,95
T8x50	145	M0	U03240473	9,10
T9x75	170	M0	U03240474	9,50
T10x75	179	M1	U03240475	9,85
T15x75	184	M2	U03240476	10,70
T20x100	220	M3	U03240477	10,90
T25x100	220	M3	U03240478	11,40
T27x100	220	M3	U03240479	11,50
T30x125	245	M3	U03240480	12,20
T40x150	275	M4	U03240481	13,10



D 324 TX

Giraviti per viti con impronta TORX®

n°x a	L mm	Cod.	€
T6x50	145	U03240471D	9,50
T7x50	145	U03240472D	9,50
T8x50	145	U03240473D	9,65
T9x75	170	U03240474D	10,10



324 TX/S7

Serie di 7 giraviti con impronta TORX®

pz	descrizione	art./mis.
7	Giraviti per viti con impronta TORX® / T10x75-T15x75-T20x100-T25x100-T27x100-T30x125-T40x150	324 TX

à gr	Cod.	€
810	U03240664	79,50



324 TX/S11

Serie di 11 giraviti con impronta TORX®

pz	descrizione	art./mis.
11	Giraviti per viti con impronta TORX® /T6x50-T7x50-T8x50-T9x50-T10x75-T15x75-T20x100-T25x100-T27x100-T30x125-T40x150	324 TX

à gr	Cod.	€
920	U03240666	116,00



324 LTX

Giraviti per viti con impronta TORX®

- Modello con lama extra lunga
- Ideale per interventi di carrozzeria
- Punta zincata che garantisce un'elevata resistenza all'usura ed alla corrosione
- Profilo TORX® ottimizzato per adattarsi perfettamente alla vite ed aumentare la trasmissione della coppia
- Lama in acciaio al Cromo Silicio Vanadio per un'ottima resistenza alla flessione
- Impugnatura ergonomica trimateriale con rivestimento soft grip, resistente ad oli ed agenti chimici
- Codice colore sull'impugnatura per distinguere le diverse impronte

n°x a	L mm	misura impugnatura	Cod.	€
T20x275	400	M3	U03240495	15,80
T25x275	400	M3	U03240496	15,80
T27x275	400	M3	U03240497	15,80
T30x275	400	M3	U03240498	18,00
T40x275	400	M4	U03240499	19,10



324 LTX/SH5

Serie di 5 giraviti con impronta TORX®

pz	descrizione	art./mis.
5	Giraviti per viti con impronta TORX®/T20-T25-T27-T30-T40	324 LTX

Cod.	€
U03240500	84,50



324 STX

Giraviti per viti con impronta TORX® Tamper Resistant

- Per viti di sicurezza
- Punta zincata che garantisce un'elevata resistenza all'usura ed alla corrosione
- Lama in acciaio al Cromo Silicio Vanadio per un'ottima resistenza alla flessione
- Impugnatura ergonomica trimateriale con rivestimento soft grip, resistente ad oli ed agenti chimici
- Codice colore sull'impugnatura per distinguere le diverse impronte

n°xa	L mm	misura impugnatura	Cod.	€
T10x75	179	M1	U03240486	11,40
T15x75	184	M2	U03240487	12,20
T20x100	220	M3	U03240488	12,20
T25x100	220	M3	U03240489	13,40
T27x100	220	M3	U03240490	14,20
T30x125	245	M3	U03240491	14,70
T40x150	275	M4	U03240492	17,10



D 324 STX

Giraviti per viti con impronta TORX® Tamper Resistant

n°xa	L mm	Cod.	€
T10x75	179	U03240486D	12,10
T15x75	184	U03240487D	13,00
T20x100	220	U03240488D	13,00
T25x100	220	U03240489D	14,20
T27x100	220	U03240490D	15,10
T30x125	245	U03240491D	15,60
T40x150	275	U03240492D	18,20



324 STX/S7

Serie di 7 giraviti con impronta TORX® Tamper Resistant

pz	descrizione	art./mis.
7	Giraviti per viti con impronta TORX® Tamper Resistant /T10x75-T15x75-T20x100-T25x100-T27x100-T30x125-T40x150	324 STX

gr	Cod.	€
810	U03240662	95,00

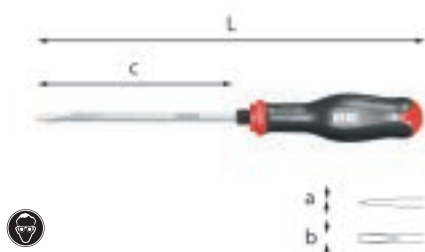

324 H

ISO 2380-1

Giraviti martellabili per viti con intaglio

- Modello con esagono di manovra e lama esagonale per serraggi potenti anche con l'aiuto di chiavi di manovra
- Inserto in metallo per proteggere la zona di battuta
- Punta zincata che garantisce un'elevata resistenza all'usura ed alla corrosione
- Lama in acciaio al Cromo Silicio Vanadio per un'ottima resistenza alla flessione
- Impugnatura ergonomica trimateriale con rivestimento soft grip, resistente ad oli ed agenti chimici
- Codice colore sull'impugnatura per distinguere le diverse impronte

axbxc mm	L mm	Ø mm	misura impugnatura	Cod.	€
0,8x4x100	204		M1	U03240533	11,00
1x5,5x125	234	8	M2	U03240534	14,40
1,2x6,5x150	270	10	M3	U03240535	15,80
1,2x8x175	300	11	M4	U03240536	19,10
1,6x10x175	300	12	M4	U03240537	24,90
2x12x200	300	14	M4	U03240538	28,60
2,5x14x250	375	14	M4	U03240539	29,70



D 324 H

ISO 2380-1

Giraviti martellabili per viti con intaglio

axbxc mm	L mm	Ø mm	Cod.	€
1,2x6,5x150	270	10	U03240535D	16,80
1,6x10x175	300	12	U03240537D	26,40

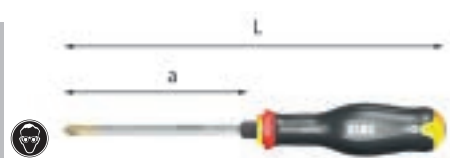

324 HPH

ISO 8764-1

Giraviti martellabili per viti con impronta a croce PHILLIPS®

- Modello con esagono di manovra e lama esagonale per serraggi potenti anche con l'aiuto di chiavi di manovra
- Inserto in metallo per proteggere la zona di battuta
- Punta zincata che garantisce un'elevata resistenza all'usura ed alla corrosione
- Lama in acciaio al Cromo Silicio Vanadio per un'ottima resistenza alla flessione
- Impugnatura ergonomica trimateriale con rivestimento soft grip, resistente ad oli ed agenti chimici
- Codice colore sull'impugnatura per distinguere le diverse impronte

n°xa	L mm	Ø mm	misura impugnatura	Cod.	€
1x100	209	8	M2	U03240541	13,80
2x125	245	10	M3	U03240542	17,00
3x150	275	12	M4	U03240543	21,40



D 324 HPH

Giraviti martellabili per viti con impronta a croce PHILLIPS®

n°xa	L mm	Ø mm	Cod.	€
2x125	245	10	U03240542D	18,00



324 H/SH3

Serie di 3 giraviti martellabili per viti con intaglio e impronta a croce PHILLIPS®

pz	descrizione	art./mis.
2	Giraviti martellabili per viti con intaglio / 1,2x6,5x150-1,6x10x175	324 H
1	Giravite martellabile per viti con impronta a croce PHILLIPS®/2x125	324 HPH

gr	Cod.	€
400	U03240670	57,50



324 I/SH6

by **FRACOM**

Serie di 6 giraviti inox per viti con intaglio e impronta a croce PHILLIPS®

- Misure giraviti per viti con intaglio: 0,8x4x100-1x5,5x100-1,2x6,5x150-1,2x8x175
- Misure giraviti per viti con impronta a croce PHILLIPS®: PH1x100-PH2x125
- Impugnatura ergonomica trimateriale con rivestimento soft grip, resistente ad olii ed agenti chimici
- Codice colore sull'impugnatura per distinguere le diverse impronte

gr	Cod.	€
580	U03240680	58,50



1/4"

324 XP/B16



Giravite elettrico in astuccio con inserti (16 pezzi)

- Assortimento con inserti lunghi, giravite elettrico ed astuccio in tessuto
- Motore elettrico interno per dare velocità
- Dimensioni compatte per utilizzo manuale
- Batteria al Litio 3,6V da 2,0 Ah
- Portainseri magnetico da 1/4" con ghiera a sgancio rapido
- 5 LED frontali con autospegnimento a 10 secondi
- Sistema automatico di bloccaggio del mandrino per applicare la forza a mano
- Impugnatura ergonomica in gomma resistente ad olii e prodotti chimici
- Protezione IP54
- Ricaricabile tramite cavo USB-C (incluso)
- LED di indicazione dello stato di carica
- Astuccio in nylon ad alta resistenza con gancio per cintura
- Elastici portainseri e tasca per cavo USB-C

pz	descrizione	art./mis.
1	Giravite elettrico	324 XP
2	Inserti per viti con intaglio - attacco 1/4"/0,6x4-0,8x5,5	664
4	Inserti per viti con esagono incassato - attacco 1/4"	664 E/3-4-5-6
2	Inserti per viti con impronta a croce PHILLIPS® - attacco 1/4"	664 PH/1-2
2	Inserti per viti con impronta a croce POZIDRIV® - SUPADRIV® - attacco 1/4"	664 PZ/1-2
5	Inserti per viti con impronta TORX® - attacco 664 TX 1/4"/T10-T15-T20-T25-T30	

Cod.	€
U03240801	242,00



324 XP

Giravite elettrico

- Motore elettrico interno per dare velocità
- Dimensioni compatte per utilizzo manuale
- Batteria al Litio 3,6V da 2,0 Ah
- Portainseri magnetico da 1/4" con ghiera a sgancio rapido
- 5 LED frontali con autospegnimento a 10 secondi
- Sistema automatico di bloccaggio del mandrino per applicare la forza a mano
- Impugnatura ergonomica in gomma resistente ad olii e prodotti chimici
- Protezione IP54
- Ricaricabile tramite cavo USB-C (incluso)
- LED di indicazione dello stato di carica

caratteristiche tecniche	misura
Giri (giri/minuto)	300
Coppia massima (Nm)	0,9
Vibrazioni (m/s ²)	1,4
Grado di protezione	IP54
Potenza sonora dB(A)	54
Tipo batteria (fornite)	3,6 V Li-Ion 2 Ah

LxP mm	gr	Cod.	€
170x39	175	U03240803	138,00



324 XP/BV

Astuccio in nylon vuoto

- Per serie 324 XP/B16

Cod.	€
U03240801Q	11,80

LA SUA VELOCITÀ

Avvita e svita velocemente con i 300 giri/min del motore elettrico.

0,9 Nm

300 Giri/min

AVVITA LUI. STRINGI TU.

LA TUA SENSIBILITÀ

Finisci il serraggio con la sensibilità di un giravite manuale.

10 Nm



YouTube

329 N

Giraviti per viti con intaglio

- Impugnatura ergonomica con terminale girevole per avvitiamenti di precisione
- Lama in acciaio speciale altamente legato al Silicio Cromo Vanadio
- Esecuzione cromata con punta brunita

axbxc mm	L mm	colore	Cod.	€
0,2x1,5x35	118	giallo	U03290001	6,10
0,3x1,8x35	118	verde	U03290002	6,10
0,4x2x35	118	blu	U03290003	6,10
0,4x2x75	158	blu	U03290004	6,70
0,4x2,5x35	118	blu	U03290005	6,10
0,4x2,5x75	158	blu	U03290006	6,70
0,5x3x75	168	rosa	U03290007	6,70
0,5x3,5x75	168	rosa	U03290008	6,70
0,8x4x75	168	viola	U03290009	6,70



D 329 N

Giraviti per viti con intaglio

axbxc mm	L mm	colore	Cod.	€
0,2x1,5x35	118	giallo	U03290001D	6,45
0,3x1,8x35	118	verde	U03290002D	6,45
0,4x2,5x35	118	blu	U03290005D	6,45

329 NPH

Giraviti per viti con impronta a croce PHILLIPS®

- Impugnatura ergonomica con terminale girevole per avvitiamenti di precisione
- Lama in acciaio speciale altamente legato al Silicio Cromo Vanadio
- Esecuzione cromata con punta brunita

n°xa	colore	L mm	Cod.	€
00x35	rosa	118	U03290021	6,95
00x75	rosa	158	U03290022	6,85
0x35	viola	118	U03290023	6,95
0x75	viola	168	U03290024	6,85
1x75	bruno	168	U03290025	6,85



D 329 NPH

Giraviti per viti con impronta a croce PHILLIPS®

n°xa	colore	L mm	Cod.	€
00x35	rosa	118	U03290021D	7,35







329 NTX

Giraviti per viti con impronta TORX®

- Impugnatura ergonomica con terminale girevole per avvitiamenti di precisione
- Lama in acciaio speciale altamente legato al Silicio Cromo Vanadio
- Esecuzione cromata con punta brunita

n°xa	colore	L mm	Cod.	€
T5x35	verde	118	U03290041	8,70
T6x35	blu	118	U03290042	8,70
T7x35	blu	118	U03290043	8,70



329 NTX

n°xa	colore	L mm	Cod.		€
T8x75		168	U03290044	1	9,15
T9x75		168	U03290045	1	9,15
T10x75		168	U03290046	1	9,15
T15x75		168	U03290047	1	9,15
T20x75		168	U03290048	1	9,15



D 329 NTX

Giraviti per viti con impronta TORX®

n°xa	colore	L mm	Cod.		€
T5x35		118	U03290041D	1	9,20
T6x35		118	U03290042D	1	9,20



329 N/S5

Serie di 5 giraviti per viti con intaglio e impronta a croce PHILLIPS®

- Fornita in cassetta di plastica
- Impugnatura ergonomica con terminale girevole per avvitiamenti di precisione
- Lama in acciaio speciale altamente legato al Silicio Cromo Vanadio
- Esecuzione cromata con punta brunita

pz	descrizione	art./mis.
4	Giraviti per viti con intaglio /0,2x1,5x35-0,3x1,8x35-0,4x2x35-0,4x2,5x35	329 N
1	Giravite per viti con impronta a croce PHILLIPS®/00x35	329 NPH

g	Cod.		€
155	U03290056	1	45,80



329 N/S8

Serie di 8 giraviti per viti con intaglio e impronta a croce PHILLIPS®

- Fornita in cassetta di plastica
- Impugnatura ergonomica con terminale girevole per avvitiamenti di precisione
- Lama in acciaio speciale altamente legato al Silicio Cromo Vanadio
- Esecuzione cromata con punta brunita

pz	descrizione	art./mis.
5	Giraviti per viti con intaglio /0,4x2x75-0,4x2,5x75-0,5x3x75-0,5x3,5x75-0,8x4x75	329 N
3	Giraviti per viti con impronta a croce PHILLIPS®/00x75-0x75-1x75	329 NPH

g	Cod.		€
330	U03290057	1	76,00



329 NTX/S8

Serie di 8 giraviti per viti con impronta TORX®

- Fornita in cassetta di plastica
- Impugnatura ergonomica con terminale girevole per avvitiamenti di precisione
- Lama in acciaio speciale altamente legato al Silicio Cromo Vanadio
- Esecuzione cromata con punta brunita

pz	descrizione	art./mis.
8	Giraviti per viti con impronta TORX® / T5x35-T6x35-T7x35-T8x75-T9x75-T10x75-T15x75-T20x75	329 NTX

g	Cod.		€
320	U03290058	1	89,00

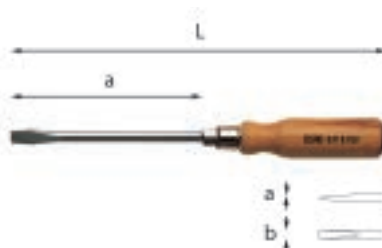

331

Giraviti per viti con intaglio

- Impugnatura in legno con fondello rivestito in cuoio
- Lama passante in acciaio al Cromo Vanadio, con esagono di manovra
- Esecuzione cromata

axbxc mm	L mm	mm	Cod.		€
1x5,5x100	200	10	U03310102	5	9,45
1,2x6,5x125	238	10	U03310103	5	11,60
1,2x8x150	275	12	U03310104	5	14,90
1,6x10x175	304	12	U03310105	5	17,80
2x12x200	330	14	U03310106	5	20,10
2,5x14x250	380	16	U03310107	5	25,50



331 PH

Giraviti per viti con impronta a croce PHILLIPS®

- Impugnatura in legno con fondello rivestito in cuoio
- Lama passante in acciaio al Cromo Vanadio, con esagono di manovra
- Esecuzione cromata

n°xa	L mm	mm	Cod.		€
2x100	210	10	U03310202	5	11,00
3x150	265	12	U03310203	5	15,50



333 K

Impugnatura COMBIDRIVE a 3 funzioni

- Impugnatura ergonomica bimatereale
- Cricchetto reversibile integrato: coppia massima ammissibile 60 Nm
- Alloggiamento interno per 6 inserti da 1/4"
- Funzione GIRAVITE A CRICCHETTO: inserendo la lama nel foro frontale, si può operare come con un normale giravite o sfruttando il cricchetto reversibile integrato
- Funzione CHIAVE A T: inserendo la lama nel foro laterale, si può avere una impugnatura a T per una maggior forza di serraggio
- Funzione GIRAVITE CORTO: integrato nella parte posteriore dell'impugnatura è presente un giravite corto portainseriti magnetico

Ø"	a mm	b mm	L mm	Cod.		€
1/4"	270	180	140	U03330001	1	35,50



333 I

ISO 2380-1

Lame reversibili COMBIDRIVE per viti con intaglio

- Doppia estremità con due diverse misure
- Acciaio speciale altamente legato al Silicio Cromo Vanadio
- Esecuzione sabbata oliata

axb mm	cx d mm	L mm	Cod.		€
0,6x3,5	0,8x4	175	U03330103	1	6,35
1x5,5	1,2x6,5	175	U03330104	1	6,35



333 PH

ISO 8764-1

Lame reversibili COMBIDRIVE per viti con impronta a croce PHILLIPS®

- Doppia estremità con due diverse misure
- Acciaio speciale altamente legato al Silicio Cromo Vanadio
- Esecuzione sabbata oliata

n°	L mm	Cod.		€
0-1	175	U03330106	1	6,35
1-2	175	U03330107	1	6,35
2-3	175	U03330108	1	6,35



333 TX

Lame reversibili COMBIDRIVE per viti con impronta TORX®

- Doppia estremità con due diverse misure
- Acciaio speciale altamente legato al Silicio Cromo Vanadio
- Esecuzione sabbata oliata
- Misura T8-T9 profilo TORX®; Misure T10-15, T20-T25, T30-T40 profilo TORX® Tamper Resistant

n°	L mm	Cod.		€
T8-T9	175	U03330121	1	6,35
T10-T15	175	U03330122	1	6,35
T20-T25	175	U03330123	1	6,35
T30-T40	175	U03330124	1	6,35

333 E

ISO 2936

Lame reversibili COMBIDRIVE per viti con esagono incassato

- Doppia estremità: una standard ed una con testa sferica
- Acciaio speciale altamente legato al Silicio Cromo Vanadio
- Esecuzione sabbiata oliata

mm	L mm	Cod.	€
2,5	175	U03330131	6,35
3	175	U03330132	6,35
4	175	U03330133	6,35
5	175	U03330134	6,35
6	175	U03330135	6,35

333 1/4" MG

Portainseri magnetico COMBIDRIVE

- Magnete integrato nel portainseri
- Attacco esagonale da 1/4" con intaglio di tenuta
- Acciaio speciale altamente legato al Silicio Cromo Vanadio
- Esecuzione cromata

"	a mm	L mm	Cod.	€
1/4	10	160	U03330136	10,60

333 1/4" Q

Portabussole COMBIDRIVE

- Quadro portabussole con sfera di ritegno
- Attacco esagonale da 1/4" con intaglio di tenuta
- Acciaio speciale altamente legato al Silicio Cromo Vanadio
- Esecuzione cromata

"	L mm	Cod.	€
1/4	160	U03330137	8,50

333 K/SH8

Assortimento COMBIDRIVE con inserti (8 pz)

- Impugnatura COMBIDRIVE a 3 funzioni: giravite a cricchetto, chiave a T e giravite corto
- Include portainseri magnetico
- Fornito con una selezione di 6 inserti da 1/4"

pz	descrizione	art./mis.
1	Portainseri magnetico COMBIDRIVE	333 1/4 MG
1	Impugnatura COMBIDRIVE a 3 funzioni	333 K
2	Inserti per viti con intaglio - attacco 1/4"/0,6x4,5-1x5,5	660
2	Inserti per viti con esagono incassato - attacco 1/4"	660 E/3-4
2	Inserti per viti con impronta a croce PHILLIPS® - attacco 1/4"	660 PH/1-2

Cod.	€
U03330142	61,00



333 K/SB10

Assortimento COMBIDRIVE in astuccio di nylon (10 pz)

- Impugnatura COMBIDRIVE a 3 funzioni: giravite a cricchetto, chiave a T e giravite corto
- Include portainseri magnetico
- Fornito con una selezione di 8 lame assortite
- Astuccio da cintura in nylon

pz	descrizione	art./mis.
1	Portainseri magnetico COMBIDRIVE	333 1/4 MG
2	Lame reversibili COMBIDRIVE per viti con intaglio/(0,6x3,5-0,8x4)-(1x5,5-1,2x6,5)	333 I
1	Impugnatura COMBIDRIVE a 3 funzioni	333 K
2	Lame reversibili COMBIDRIVE per viti con impronta a croce PHILLIPS®/(0-1)-(2-3)	333 PH
4	Lame reversibili COMBIDRIVE per viti con impronta TORX®/(T8-T9)-(T10-T15)-(T20-T25)-(T30-T40)	333 TX
1	Astuccio in nylon vuoto	333 K/BV

Cod.	€
U03330143	108,00



333 K/SB9E

Assortimento COMBIDRIVE in astuccio nylon (10 pz)

- Impugnatura COMBIDRIVE a 3 funzioni: giravite a cricchetto, chiave a T e giravite corto
- Fornito con una selezione di 9 lame assortite
- Astuccio da cintura in nylon

pz	descrizione	art./mis.
4	Lame reversibili COMBIDRIVE per viti con esagono incassato/2,5-3-4-5	333 E
2	Lame reversibili COMBIDRIVE per viti con intaglio/(0,6x3,5-0,8x4)-(1x5,5-1,2x6,5)	333 I
1	Impugnatura COMBIDRIVE a 3 funzioni	333 K
2	Lame reversibili COMBIDRIVE per viti con impronta a croce PHILLIPS®/(0-1)-(2-3)	333 PH
1	Astuccio in nylon vuoto	333 K/BV

Cod.	€
U03330148	97,00

333 K/BV

Astuccio in nylon vuoto

- Per serie 333 K/SB10 - 333 K/SB10E

Cod.	€
U03330008Q	10,70



333 K/SC23

Assortimento COMBIDRIVE in cassetta di ABS (23 pz)

- Impugnatura COMBIDRIVE a 3 funzioni: giravite a cricchetto, chiave a T e giravite corto
- Include portainseri magnetico e portabussole 1/4"
- Fornito con una selezione di 12 lame assortite e 8 inserti da 1/4"
- Cassetta in ABS con interno in spugna bicolore
- Codice modulo in spugna vuoto: U05190978Q

pz	descrizione	art./mis.
1	Portainseri magnetico COMBIDRIVE	333 1/4 MG
1	Portabussole COMBIDRIVE	333 1/4 Q
5	Lame reversibili COMBIDRIVE per viti con esagono incassato/2,5-3-4-5-6	333 E
1	Lama reversibile COMBIDRIVE per viti con intaglio/(1x5,5-1,2x6,5)	333 I
1	Impugnatura COMBIDRIVE a 3 funzioni	333 K
2	Lame reversibili COMBIDRIVE per viti con impronta a croce PHILLIPS®/(0-1)-(2-3)	333 PH
4	Lame reversibili COMBIDRIVE per viti con impronta TORX®/(T8-T9)-(T10-T15)-(T20-T25)-(T30-T40)	333 TX
4	Inserti per viti con intaglio - attacco 1/4"/(0,6x4,5)-(1x5,5)-(1,2x6,5)-(1,6x8)	660
4	Inserti per viti con impronta a croce POZIDRIV® - SUPADRIV® - attacco 1/4"/0-1-2-3	660 PZ
1	Modulo in spugna bicolore vuoto	519 M 333KV
1	Cassetta in ABS vuota - taglia L	606 L

LxPxH mm	Cod.	€
435x270x70	U03330149	171,00

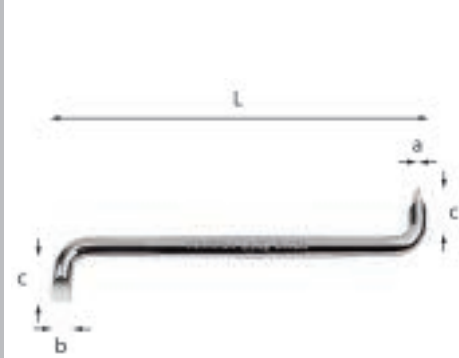

340

ISO 2380-1

Giraviti a squadra per viti con intaglio

- Per operare su viti non accessibili in direzione assiale
- Lame perpendicolari tra loro per consentire la ripresa ogni 90°
- Acciaio speciale altamente legato al Silicio Cromo Vanadio
- Esecuzione nichelata

axb mm	c mm	L mm	Cod.	€
0,5x3	18	90	U03400006	7,70
0,6x3,5	21	90	U03400007	8,40
0,8x4	20	90	U03400008	9,05
1x5,5	21	125	U03400002	9,05
1,2x8	22	150	U03400003	13,40
1,6x10	27	175	U03400004	17,70



340 PH

ISO 8764-1

Giraviti a squadra per viti con impronta a croce PHILLIPS®

- Per operare su viti non accessibili in direzione assiale
- Acciaio speciale altamente legato al Silicio Cromo Vanadio
- Esecuzione nichelata

n°	a mm	L mm	Cod.	€
0-1	18	90	U03400010	6,80
1-2	22	125	U03400011	7,60
3-4	30	175	U03400012	13,30



341 SH9

Giravite di precisione con 8 lame intercambiabili

- Adatti ad interventi di precisione su: occhiali, apparecchiature elettroniche o piccoli elettrodomestici
- Impugnatura monomateriale ergonomica
- Lame in acciaio con finitura cromata
- Fornita in astuccio in plastica
- Contenuto:
 - 6 Inserti ad intaglio 1-1,2-1,5-1,8-2-2,5 mm
 - 2 Inserti a croce PH 00-000

LxPxH mm	à gr	Cod.	€
135x195x25	78	U03410015	20,40



341 SH17

Giravite di precisione con 16 lame intercambiabili

- Adatti ad interventi di precisione su: occhiali, apparecchiature elettroniche o piccoli elettrodomestici
- Impugnatura monomateriale ergonomica
- Lame in acciaio con finitura cromata
- Fornita in astuccio in plastica
- Contenuto:
 - 6 Inserti ad intaglio 1-1,2-1,5-1,8-2-2,5 mm
 - 2 Inserti a croce PH 00-000
 - 4 Inserti TORX® T5-T6-T7-T8
 - 4 Inserti esagonali 0,9-1,3-1,5-2 mm

LxPxH mm	à gr	Cod.	€
135x195x25	195	U03410016	35,10



341 SH33

Giravite di precisione portainseriti con 32 inserti

- Adatti ad interventi di precisione su: occhiali, apparecchiature elettroniche o piccoli elettrodomestici
- Impugnatura monomateriale ergonomica
- Lama in acciaio con finitura cromata
- Inserti con codolo da 4 mm
- Fornita in astuccio in plastica
- Contenuto:
 - 7 Inserti ad intaglio 1-1,2-1,5-1,8-2-2,5-3 mm
 - 3 Inserti a croce PH 0-00-000
 - 2 Inserti a croce PZ 0-1
 - 5 Inserti TORX® T5-T6-T7-T8-T9
 - 3 Inserti Resistorx T10-T15-T20
 - 7 Inserti esagonali 0,9-1,3-1,5-2-2,5-3-4 mm
 - 2 Inserti quadrati PT 0-1
 - 3 Inserti Torq-set® PT 2-3-4

LxPxH mm	à gr	Cod.	€
135x195x25	137	U03410019	40,60



341 SH4TX

Serie di 4 giraviti di precisione TORX®

- Ideale per intervenire su apparecchiature elettroniche portatili come smartphone, tablet ed altri device
- Impugnatura monomateriale ergonomica
- Lame in acciaio con finitura cromata
- Fornita in astuccio in plastica
- Contenuto:
 - 4 Giraviti TORX® T6-T7-T8-T9

LxPxH mm	à gr	Cod.	€
135x195x25	195	U03410017	21,10



341 SH6

Serie di 6 giraviti di precisione per viti con intaglio ed impronta a croce PHILLIPS®

- Adatti ad interventi di precisione su: occhiali, apparecchiature elettroniche o piccoli elettrodomestici
- Impugnatura monomateriale ergonomica
- Lame in acciaio con finitura cromata
- Fornita in astuccio in plastica
- Contenuto:
 - 4 Giraviti ad intaglio 1-1,2-1,5-1,8 mm
 - 2 Giraviti a croce PH 00-000

LxPxH mm	à gr	Cod.	€
135x195x25	168	U03410018	27,80



342

Giraviti di precisione per viti con intaglio

- Modello per il settore della micromeccanica
- Terminale girevole per avvitamenti di precisione
- Corpo e lame in acciaio al Carbonio
- Esecuzione cromata e brunita

a mm	b mm	colore	L mm	Cod.	€
0,6	10		80	U03420006	9,35
0,8	10		80	U03420008	9,35
1	15		88	U03420010	9,35
1,2	16		88	U03420012	9,35
1,4	18		95	U03420014	9,35
1,6	18		95	U03420016	9,35
2	20		102	U03420020	9,35
2,5	22		102	U03420025	9,35

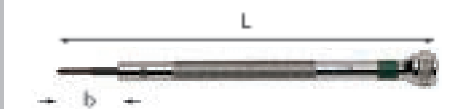

342 PH

Giraviti di precisione per viti con impronta a croce PHILLIPS®

- Modello per il settore della micromeccanica
- Terminale girevole per avvitamenti di precisione
- Corpo e lame in acciaio al Carbonio
- Esecuzione cromata e brunita

n°	b mm	colore	L mm	Cod.	€
00	18		95	U03420101	11,90
0	20		102	U03420102	11,90
1	20		102	U03420103	11,90



342 SE8

Serie di 8 giraviti di precisione per viti con intaglio e impronta a croce PHILLIPS®

- Modello per il settore della micromeccanica
- Terminale girevole per avvitamenti di precisione
- Corpo e lame in acciaio al Carbonio
- Esecuzione cromata e brunita
- Fornita in busta di plastica

pz	descrizione	art./mis.
5	Giraviti di precisione per viti con intaglio/0,8-1-1,4-1,6-2	342
3	Giraviti di precisione per viti con impronta a croce PHILLIPS®	342 PH/00-0-1
1	Busta vuota	342 SV8

à gr	Cod.	€
115	U03420088	82,50



342 SV8

Busta vuota

- Per serie giraviti di precisione 342 SE8

Cod.	€
U03420108R	4,80

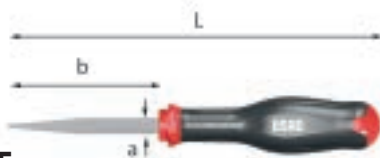

345

Punteruoli quadri

- Impugnatura ergonomica trimateriale con rivestimento soft grip, resistente ad oli ed agenti chimici
- Lama in acciaio con sezione quadra

a mm	b mm	L mm	Cod.	€
6	80	195	U03450116	8,60
8	125	220	U03450118	10,50



D 345

Punteruoli quadri

a mm	b mm	L mm	Cod.	€
6	80	195	U03450116D	9,10

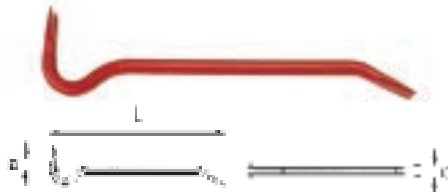

346

Leve da disarmo per carpentieri

- Modello a sezione ottagonale con estremità curva a granchio e piegata a paletta
- Acciaio al silicio manganese

L mm	a mm	c mm	Cod.	€
600	18	35	U03460001	24,40
800	18	40	U03460002	32,00

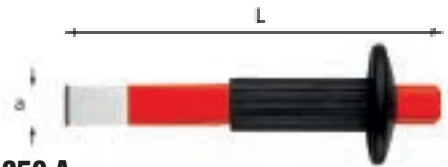

350 A

Scalpo con impugnatura

- Paramano di protezione in gomma
- Forgiato in acciaio al cromo vanadio con trattamento sui taglienti
- Lama riaffilabile
- Testa trattata per evitare scheggiature

L mm	a mm	h gr	Cod.	€
250	27	610	U03500001	33,50
300	27	710	U03500002	51,50



351

Scalpellini nervati

- Acciaio al cromo vanadio forgiato
- Lama riaffilabile

L mm	a mm	h gr	Cod.	€
150	21	164	U03510003	16,60
175	24	266	U03510004	18,30
200	26	330	U03510005	21,40
250	29	520	U03510006	27,40
300	32	813	U03510007	39,30



353

Scalpo a tagliente extralargo

- Acciaio forgiato al Cromo Silicio Manganese
- Lama riaffilabile

L mm	a mm	Cod.	€
250	60	U03530001	34,00

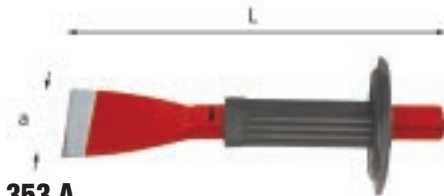

353 A

Scalpo a tagliente extralargo con paramano

- Acciaio forgiato al Cromo Silicio Manganese
- Paramano di protezione in gomma
- Lama riaffilabile

L mm	a mm	Cod.	€
250	60	U03530002	44,50



354

Scalpo extrapiatto

- Acciaio forgiato al Cromo Vanadio
- Lama riaffilabile
- Spessore lama: 2 mm

L mm	a mm	Cod.	€
235	26	U03540001	15,50

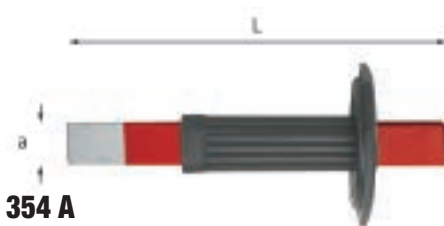

354 A

Scalpo extrapiatto con paramano

- Acciaio forgiato al Cromo Vanadio
- Paramano di protezione in gomma
- Lama riaffilabile
- Spessore lama: 2 mm

L mm	a mm	Cod.	€
235	26	U03540002	24,40



355

Estrattori per coni morse

- Acciaio al Cromo Vanadio

n°	L mm	Cod.	€
1-2	140	U03550002	8,10
3	195	U03550003	12,10
4	220	U03550004	20,50
5-6	265	U03550005	42,00

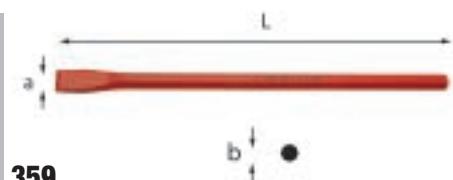

359

Scalpellini per elettricisti

- Acciaio al Cromo Silicio Manganese
- Lama riaffilabile
- Sezione ottagonale

axL mm	b mm	Cod.	€
14x200	10	U03590003	8,50
14x250	10	U03590004	9,55

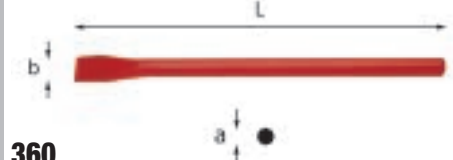

360

Scalpellini per muratori

- Acciaio forgiato al Silicio Manganese
- Lama riaffilabile
- Sezione ottagonale

L mm	a mm	b mm	Cod.	€
300	16	22	U03600001	11,10
400	16	26	U03600002	15,20

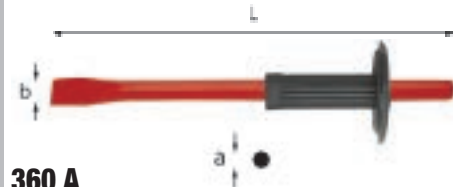

360 A

Scalpellini per muratori con paramano

- Acciaio forgiato al Silicio Manganese
- Paramano di protezione in gomma
- Lama riaffilabile
- Sezione ottagonale

L mm	a mm	b mm	Cod.	€
300	16	22	U03600003	20,40
400	16	26	U03600004	24,30



361 R

Ricambio paramano

- Per scalpellini 360 A

lunghezza scalpello mm	Cod.	€
300-400	U03610005	8,65



362

DIN 6453

Scalpellini

- Acciaio forgiato al Cromo Vanadio
- Lama riaffilabile
- Esecuzione cromata

L mm	a mm	b mm	Cod.	€
125	12	10	U03620001	10,60
150	18	12	U03620002	13,50
175	22	16	U03620003	18,70

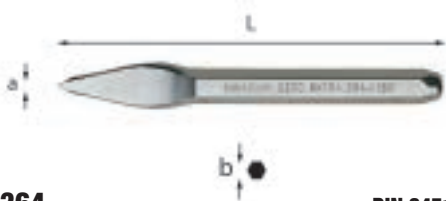

364 DIN 6451

Ugnetto

- Acciaio al Cromo Vanadio
- Lama riaffilabile
- Esecuzione cromata

L mm	a mm	b mm	Cod.	€
125	4	10	U03640001	8,75

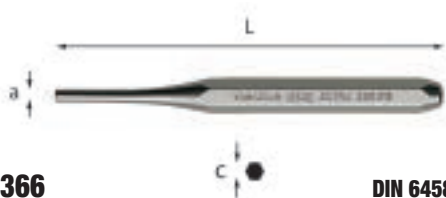

366 DIN 6458

Punzoni

- Acciaio al Cromo Vanadio
- Esecuzione cromata

axL mm	c mm	Cod.	€
2x125	10	U03660101	6,45
3x125	10	U03660201	6,45
4x150	12	U03660102	7,45
5x150	12	U03660202	7,45
6x150	12	U03660203	7,45



366 SE5

Serie di 6 punzoni

pz	descrizione	art./mis.
5	Punzoni/2x125-3x125-4x150-5x150-6x150	366

Cod.	€
U03660081	41,30



367 DIN 6450

Cacciaspine

- Acciaio al Cromo Vanadio
- Punta riportate e fosfatate per le misure da 2 e 3 mm
- Esecuzione cromata

axL mm	c mm	Cod.	€
2x115	8	U03670003	6,45
3x125	8	U03670005	6,45
4x145	10	U03670006	8,10
5x165	10	U03670007	8,10
6x180	12	U03670008	9,75
8x200	12	U03670009	9,75
10x210	12	U03670010	9,95



367 SE6

Serie di 6 cacciaspine

- Fornita in busta di plastica
- Acciaio al Cromo Vanadio
- Punta riportate e fosfatate per le misure da 2 e 3 mm

pz	descrizione	art./mis.
6	Cacciaspine/2x115-3x125-4x145-5x165-6x180-8x200	367
1	Busta vuota	367 SE6

g	Cod.	€
510	U03670081	56,50



367 SEV6

Busta vuota

- Per serie cacciaspine 367 SE6

Cod.	€
U03670101	8,00



367 S7

Serie di 7 cacciaspine

- Fornita con supporto in lamiera
- Acciaio al Cromo Vanadio
- Punta riportate e fosfatate per le misure da 2 e 3 mm

pz	descrizione	art./mis.
7	Cacciaspine /2x115-3x125-4x145-5x165-6x180-8x200-10x210	367
1	Supporto vuoto	367 SV7

g	Cod.	€
860	U03670181	77,50



367 SV7

Supporto vuoto

- Utilizzabile con serie 367 S7 e 372 S7

g	Cod.	€
215	U03670001Q	19,00

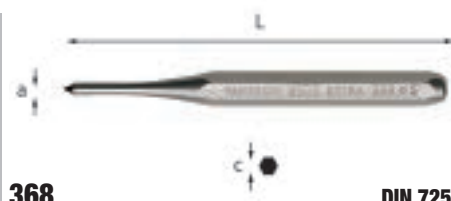

368 DIN 7250

Bulini

- Acciaio al Cromo Vanadio
- Esecuzione cromata

axL mm	c mm	Cod.	€
3x100	8	U03686001	5,30
4x125	10	U03680002	6,20
5x150	12	U03680003	7,30



368 B

Bulino automatico

- Modello con sistema di scatto a molla
- Profondità di incisione regolabile mediante rotazione della testa
- Punta riaffilabile
- Forza scatto: 110÷220 N

L mm	a mm	c mm	g	Cod.	€
155	7	23	135	U03680001	30,10



368 BR

Ricambio punta

- Per bulino automatico 368 B

L mm	g	Cod.	€
50	15	U03680001Q	3,75



372 S7

Assortimento con supporto in lamiera (7 pz)

- Acciaio al Cromo Vanadio

pz	descrizione	art./mis.
2	Scalpelli	362/125-150
1	Ugnetto	364/125
3	Punzoni/3x125-4x150-5x150	366
1	Bulino	368/4x125
1	Supporto vuoto	367 SV7

g	Cod.	€
820	U03720082	79,50



372 SE6

Assortimento in busta di plastica (6 pz)

- Acciaio al Cromo Vanadio

pz	descrizione	art./mis.
2	Scalpellini	362/125-150
1	Ugnetto	364/125
2	Punzoni/3x125-4x150	366
1	Bulino	368/4x125
1	Busta vuota	372 SE6

à gr	Cod.	€
860	U03720181	59,00



372 SEV6

Busta vuota

- Per serie 372 SE6 e 040 SE6

Cod.	€
U03720101	6,05



374 N

Mazzuole antirimbalo

- Modello a tasselli intercambiabili in materiale plastico
- Testa parzialmente riempita con graniglia metallica per l'assorbimento del rimbalo
- Corpo in acciaio al Carbonio

a mm	b mm	L mm	Cod.	€
35	116	310	U03740004	42,90
40	125	315	U03740005	48,20
50	133	325	U03740006	58,00
60	142	335	U03740007	68,00

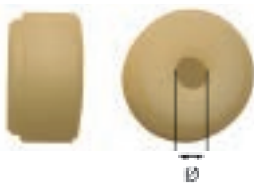

374 NB

Ricambio coppia tasselli

- Per mazzuole 374 N

Ø tassello	Ø foro mm	Cod.	€
35	15	U03740014Q	7,70
40	17	U03740015Q	8,60
50	20	U03740016Q	11,70
60	22	U03740017Q	14,70

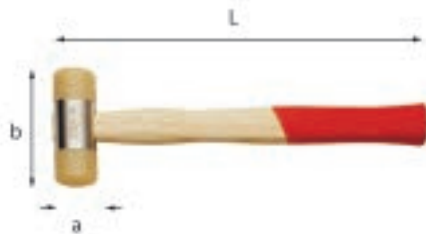

376

UNI 7784

Mazzuole

- Modello a tasselli intercambiabili in materiale plastico
- Corpo in acciaio al Carbonio
- Manico in frassino

a mm	b mm	L mm	Cod.	€
22	74	250	U03760001	14,10
28	88	275	U03760002	17,10
35	97	300	U03760003	21,60
42	108	325	U03760004	29,10
50	112	350	U03760005	40,00
60	128	380	U03760006	58,00

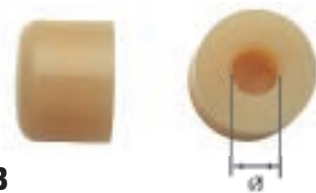

376 B

Ricambio coppia tasselli

- Per mazzuole 376 22÷60 e 377/35

Ø tassello	Ø foro mm	Cod.	€
22	10	U03760201	3,15
28	12	U03760202	3,55
35	14,5	U03760203	4,20
42	17	U03760204	5,50
50	18,5	U03760205	8,25
60	22	U03760206	12,10



376 E

Ricambio manico

- Per mazzuole 376 22÷60 e 377/35

Ø tassello	Cod.	€
22	U03760101	4,35
28	U03760102	4,90
35	U03760103	5,50
42	U03760104	6,10
50	U03760105	7,30
60	U03760106	8,35

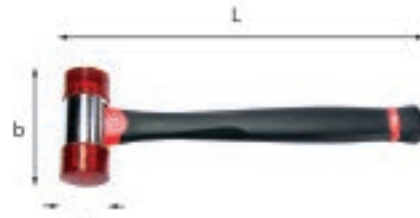

376 F

Mazzuole con manico in graphite

- Modello a tasselli intercambiabili in acetato di cellulosa
- Corpo in acciaio al carbonio
- Manico in graphite

a mm	b mm	L mm	Cod.	€
25	80	280	U03760012	22,80
32	92	304	U03760013	28,00
40	100	330	U03760014	39,60
50	119	362	U03760015	54,00

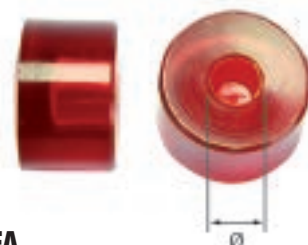

376 FA

Ricambio coppia tasselli

- Per mazzuole 376 F 25÷50

Ø tassello	Ø foro mm	Cod.	€
25	9,3	U03760012Q	3,50
32	11,3	U03760013Q	5,25
40	13,3	U03760014Q	10,50
50	16,3	U03760015Q	14,80

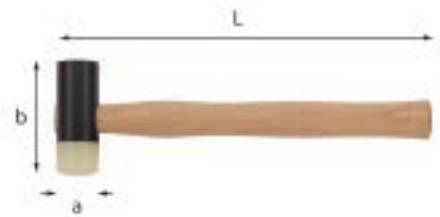

377

Mazzuola

- Modello a superfici battenti combinate acciaio - plastica
- Tassello intercambiabile
- Testa in acciaio al Carbonio
- Manico in frassino

a mm	b mm	L mm	Cod.	€
35	95	310	U03770003	32,30



378

Mazzuole

- Modello a doppia testa bombata in gomma dura
- Manico in frassino

a mm	b mm	L mm	Cod.	€
50	90	320	U03780004	8,95
55	110	330	U03780005	13,60
70	115	330	U03780006	18,30



378 AN

Ricambio manico

- Per mazzuole 378 50÷70

a mm	à gr	Cod.	€
60	98	U03780007Q	5,15



380 UNI 7777 DIN 6475

Mazzette

- Modello a doppia testa quadra piana
- Manico in frassino

gr	b mm	L mm	Cod.	€
1000	95	260	U03800002	21,40
1250	100	260	U03800003	23,50
1500	110	280	U03800004	24,70
2000	120	300	U03800005	30,70



380 AN

Ricambio manico

- Per mazzette 380 1000÷2000

gr	Cod.	€
1000	U03800002Q	4,35
1250	U03800003Q	4,35
1500	U03800004Q	4,70
2000	U03800005Q	5,20



382 UNI 7778 DIN 1041

Martelli per meccanici

- Modello tedesco a testa quadra piana e penna simmetrica
- Manico in frassino

gr	c mm	L mm	Cod.	€
100	82	260	U03820002	11,70
200	95	280	U03820004	12,20
300	105	300	U03820006	13,50
400	112	310	U03820007	16,00
500	118	320	U03820008	18,00
600	122	330	U03820009	20,80
800	130	350	U03820010	24,10
1000	135	360	U03820011	27,10
1500	145	380	U03820013	36,30
2000	155	400	U03820014	47,00



382 EN

Ricambio manico

- Per martelli 382 100÷2000

gr	Cod.	€
100	U03820002Q	3,60
200	U03820004Q	3,90
300	U03820006Q	4,20
400	U03820007Q	4,65
500	U03820008Q	5,00
600	U03820009Q	5,60
800	U03820010Q	6,10
1000	U03820011Q	6,70
1500	U03820013Q	7,25
2000	U03820014Q	7,65



382 F DIN 1041

Martelli per meccanici manico in graphite

- Modello tedesco a testa quadra piana e penna simmetrica
- Manico in graphite

gr	c mm	L mm	Cod.	€
200	95	285	U03820102	19,30
300	105	300	U03820103	20,80
500	118	310	U03820105	23,50
800	130	350	U03820107	29,00
1000	135	355	U03820108	31,50



383 N UNI 7779

Martelli per meccanici

- Modello americano a testa tonda piana e penna sferica
- Manico in hickory

gr	c mm	L mm	Cod.	€
450	101	350	U03830012	21,70
680	121	400	U03830013	26,50
910	126	400	U03830014	29,50



383 NA

Ricambio manico

- Per martelli 383 N 450÷910

gr	Cod.	€
450	U03830016	10,00
680	U03830017	10,90
910	U03830018Q	12,60



384

Martelli per meccanici

- Modello francese a testa rettangolare piana e penna asimmetrica
- Manico in frassino

a mm	c mm	L mm	Cod.	€
30	92	280	U03840014	21,10
42	117	330	U03840018	33,60



384 AN

Ricambio manico

- Per martelli 384 30-42

a mm	Cod.	€
42	U03840028Q	5,00



390

Mazzette in rame

- Modello a doppia testa quadra piana
- Manico in frassino

gr	b mm	L mm	Cod.	€
300	68	270	U03900011	25,40
500	80	270	U03900012	36,30
800	90	270	U03900013	52,00
1000	100	270	U03900014	65,00



390 A

Ricambio manico

- Per mazzette in rame 390 300÷1000

gr	Cod.	€
300	U03900001Q	4,95
500	U03900002Q	5,10
800	U03900003Q	6,85
1000	U03900004Q	7,30



391 CE

Pistola termica digitale

- Modello elettronico con controllo della temperatura e del volume d'aria mediante display digitale
- Possibilità di impostazione dei programmi: 2 modalità di riscaldamento e 2 flussi d'aria selezionabili
- Dotata di sistema di raffreddamento
- Fornita con ugello a fessura larga e ugello deflettore

caratteristiche tecniche	misura
Potenza assorbita (W)	2000
Temperatura di esercizio (°C)	50-600
Flusso d'aria (l/min)	650

LxPxH mm	g	Cod.	€
250x72x210	980	U03910001	214,00



392

Martello a testa tonda piana e penna curva

- Manico in hickory

L mm	a mm	b mm	c mm	Cod.	€
290	40	19	140	U03920001	26,40



393

Martello a teste piana tonda e quadra

- Manico in hickory

L mm	a mm	b mm	c mm	Cod.	€
290	32	28	104	U03930001	29,70



393 ZG

Martelli a teste piane tonda zigrinata e quadra liscia

- Manico in hickory

L mm	a mm	b mm	c mm	Cod.	€
290	32	28	104	U03930101	31,50
290	40	38	99	U03930102	34,10



395 AN

Ricambio manico

- Per martelli 392-393-393 ZG-413 B-414 A-415 A

€	Cod.	€
8,50	U03950012Q	5



400 P

Aspiratore pneumatico ammaccature

- Ideale per eliminare ammaccature da parti scatolate senza la necessità di rivernicare
 - Fornito con 3 ventose (Ø 75-100-125 mm), in valigetta in materiale plastico dotata di maniglia per il trasporto e clip di chiusura
 - Codice ricambio kit 3 ventose: 1004735-98

caratteristiche tecniche	misura
Livello sonoro (dB)	78
Pressione aria raccomandata (bar)	6,2
Attacco aria (")	1/4

LxPxH mm	kg	Cod.	€
610x95x235	4	U04000010	206,00



401

Tasso a virgola

LxPxH mm	kg	Cod.	€
140x54x55	1,3	U04010001	64,00



401 A

Tasso a suola

LxPxH mm	gr	Cod.	€
106x65x26	800	U04010101	48,20



402 A

Tasso da carrozziere

LxPxH mm	gr	Cod.	€
88x60x23	750	U04020001	45,50



402 B

Tasso da carrozziere

LxPxH mm	kg	Cod.	€
88x60x35	1,1	U04020002	45,50



402 C

Tasso da carrozziere

LxPxH mm	kg	Cod.	€
90x55x35	1,1	U04020003	45,50



404

Tasso da carrozziere

LxPxH mm	kg	Cod.	€
130x68x25	1,1	U04040001	45,50



410 C

Leva curva e piana

L mm	kg	Cod.	€
400	1,7	U04100101	88,00



411

Leva lunga a cucchiaio

L mm	kg	Cod.	€
390	1,3	U04110001	53,00



412

Leva corta a cucchiaio

L mm	gr	Cod.	€
285	800	U04120001	41,90



412 B

Lima a battere

L mm	gr	Cod.	€
350	700	U04120002	26,20

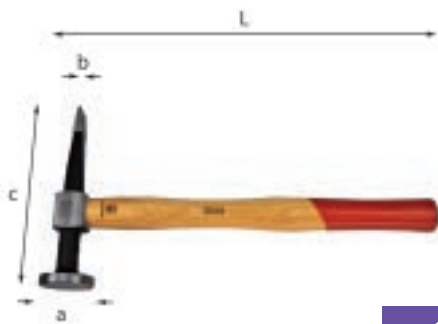

413 B

Martello a testa tonda piana e penna orizzontale diritta

- Manico in hickory

L mm	a mm	b mm	c mm	Cod.	€
290	40	19	140	U04130101	25,20

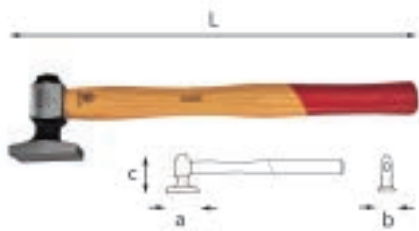

414 A

Martello a testa piana

- Manico in hickory

L mm	a mm	b mm	c mm	Cod.	€
290	48	30	60	U04140001	25,80

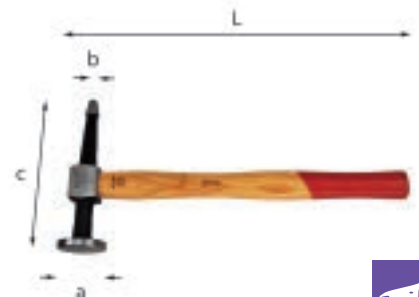

415 A

Martello a testa tonda piana e penna diritta a punta

- Manico in hickory

L mm	a mm	b mm	c mm	Cod.	€
290	40	12	138	U04150001	26,80

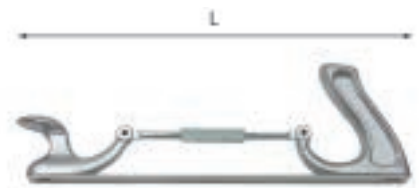

416 N

Portalima regolabile

- Regolazione a vite della curvatura della lima
- Adattabile a 2 lunghezze 300 e 350 mm

L mm	Cod.	€
360	U04160002	47,40

416 NA

Lime piatte flessibili

- Da utilizzare con il portalima regolabile 416 N

denti per cm	L mm	taglio	Cod.	€
3,5	350	standard	U04160004Q	41,90
4,5	350	fine	U04160005Q	47,50



418

Oliatori

- Modello con cannucchia metallica rigida retrattile e valvola di chiusura a vite
- Corpo in materiale plastico

capacità cc	Cod.	€
30	U04180001	5,20
70	U04180002	5,55
150	U04180003	6,45



419

Oliatori

- Modello a pompa con cannucchia metallica rigida e corpo in materiale plastico

capacità cc	Cod.	€
200	U04190001	8,75
300	U04190002	9,25
500	U04190003	9,30



419 A

Ricambio cannucchia

- Per oliatori 419

gr	Cod.	€
12	U04190011	3,25



420

Oliatori

- Modello a pompa con cannucchia metallica flessibile e corpo in lamiera d'acciaio verniciata
- Impugnatura ergonomica in materiale plastico

capacità cc	Cod.	€
200	U04200000	11,80
300	U04200001	12,70
500	U04200002	13,40



420 AR

Ricambio cannucchia

- Per oliatori 420

gr	Cod.	€
30	U04200015	3,40



421

Compressori a leva per grasso

- Modello ad avanzamento automatico per grasso sfuso o in cartuccia
- Pressione di avanzamento 400 bar
- Fornito con raccordo flessibile da 300 mm ed ugello a 4 griffe
- Attacco filettato M10x1
- Corpo in lamiera d'acciaio

capacità cc	L mm	Cod.	€
500	280	U04210002	35,40
750	340	U04210003	40,30
1000	400	U04210004	42,40



421/120

Mini compressore a leva per grasso

- Solo per grasso sfuso
- Modello ad avanzamento automatico
- Pressione di avanzamento 413 bar
- Diametro tubo 36 mm
- Fornito con raccordo flessibile da 300 mm ed ugello a 4 griffe
- Attacco filettato M10x1
- Corpo e leva in acciaio

capacità cc	L mm	Cod.	€
120	235	U04210000	26,30



421 AR

Ugello a 4 griffe

- Modello con pinza prensile a 4 griffe
- Resistente fino ad una pressione di 207 bar
- Attacco filettato M10x1
- Adatto per 421 e 421/120

gr	Cod.	€
30	U04210008	4,35



421 BR

Raccordo flessibile

- Tubo flessibile in nylon
- Pressione di utilizzo 240 bar
- Pressione di scoppio 800 bar
- Attacco filettato M10x1
- Adatto per 421 e 421/120

L mm	Cod.		€
300	U04210010	1	6,00



421 CA

Cartuccia di grasso

- Grasso industriale per uso intensivo nell'ambito automotive, industriale, edilizia e agricoltura, per cuscinetti, ruote, ingranaggi, snodi sferici e telai
- Anti-usura e resistente alle alte pressioni
- Temperatura di utilizzo: -20°C ÷ +149°C / -29°F ÷ 300°F
- NLGI Grado II

capacità cc	L mm	Ø esterno mm	Cod.		€
400	240	50	U04210013	1	12,40



421 M

Siringa per olio

- Corpo in acciaio
- Ideale per aspirazione ed erogazione (rabbocco) di olio, liquido antigelo, olio servosterzo
- È possibile pulire il tubo interno svitando il coperchio posteriore sotto la leva
- Ø tubo in acciaio: 57 mm
- ØXL mm ugello in acciaio: 10x12 mm
- L'interno della siringa, di base viene lubrificato con un leggero strato di olio e grasso così da evitare ruggine e salvaguardare la funzionalità dei componenti interni
- Fornita con: 2 tubi in PVC, lunghezza 75 mm e 310 mm, entrambe con Ø esterno 15 mm e Ø interno 10 mm; 1 tubo in metallo lunghezza 156 mm (Ø esterno 10 mm e Ø interno 6 mm)
- La funzione del tubo in metallo, una volta inserito all'interno del tubo in PVC, è quella di garantire un'aspirazione o un'erogazione precisa del liquido scelto

capacità cc	L mm	Ø gr	Cod.		€
500	340	790	U04210021	1	28,00



421 P

Siringa per olio

- Siringa in polipropilene
- Doppia guarnizione in NBR
- Valvole di sicurezza ON/OFF
- Ideale per immettere olio nel differenziale
- Lunghezza tubo in PVC 40 cm (ugello in alluminio compreso) Ø esterno 16 mm
- Ugello in alluminio Ø 10 mm, lunghezza 20 mm, dotato di tappo di chiusura in plastica
- Ø corpo in polipropilene: 88 mm
- Non adatta per carburanti e olii minerali

capacità l	L mm	Ø gr	Cod.		€
1,5	400	700	U04210020	1	70,00

421 PA

Guarnizione di ricambio (1 pezzo)

- Per siringa olio 421 P

Cod.		€
U04210022	1	1,00



423 N16

Assortimento per carrozzeria (16 pz)

pz	descrizione	art./mis.
1	Martello a testa tonda piana e penna curva	392/40
1	Martello a teste piana tonda e quadra	393/40
1	Tasso a virgola	401
1	Tasso a suola	401 A
1	Tasso da carrozziere	402 A
1	Tasso da carrozziere	402 B
1	Tasso da carrozziere	402 C
1	Tasso da carrozziere	404
1	Leva curva e piana	410 C
1	Leva lunga a cucchiaino	411
1	Leva corta a cucchiaino	412
1	Lima a battere	412 B
1	Martello a testa tonda piana e penna diritta a punta	415 A
1	Portallima regolabile	416 N
2	Lime piatte flessibili/3,5-4,5	416 NA
1	Modulo in spugna bicolore vuoto	519 M 423N16
1	Cassetta in metallo vuota - taglia XXL	612 XXL

LxPxH mm	Ø Kg	Cod.		€
575x435x127	22	U04230087	1	801,00

NEW



424 A1

Ventosa per posizionamento specchietti

- Studiata per il posizionamento di piccoli cristalli
- Impugnatura sagomata in poliammide che permette di utilizzare la ventosa con una sola mano
- Ventosa in propilene resistente agli agenti chimici
- Non utilizzare su materiali troppo ruvidi, porosi, sporchi, umidi

Ø mm	LxPxH mm	portata max Kg	Cod.		€
55	62x55x72	5	U04240101	1	12,50



424 A2

Ventosa manuale multiuso

- Versatile e multiuso
- Per generare il vuoto basta unire le due maniglie
- Impugnatura ergonomica in poliammide
- Ventosa in propilene resistente agli agenti chimici
- Non utilizzare su materiali troppo ruvidi, porosi, sporchi, umidi

Ø mm	LxPxH mm	portata max Kg	Cod.		€
127	127x127x106	25	U04240102	1	24,20



424 A3

Ventosa multiuso con impugnatura in acciaio e pompa manuale

- Ventosa multifunzione per trasportare vetro, marmo e materiali con superfici lisce
- Utilizzare su superfici pulite e asciutte a una temperatura di 20° C
- Pompa bilanciata da una molla per mantenere un livello di vuoto corretto
- Per generare il vuoto pompare con il pistone, fino a quando la linea rossa non è più visibile
- Ventosa in propilene resistente agli agenti chimici
- Impugnatura in acciaio
- Fornita in valigetta di plastica (LxPxH mm: 305x300x130)
- Non deve essere utilizzata con gru o dispositivi di sollevamento

Ø mm	LxPxH mm	portata max Kg	Ø Kg	Cod.		€
235	240x240x118	130	2,5	U04240103	1	277,00



424 B1/SE4

Serie di 2 ventose per i cristalli delle portiere

- Adatte per mantenere in posizione i cristalli delle portiere
- Permettono di lavorare a mani libere quando si opera sui meccanismi che movimentano i cristalli
- Ventose in propilene resistenti agli agenti chimici
- Cavo in acciaio ØxL: 2,5x400 mm, con rivestimento plastico per non danneggiare la carrozzeria

Ø mm	portata max Kg	g	Cod.	€
78	5	110	U04240106	19,90



424 B2/SE6

Serie di 6 ventose per il fissaggio di profili e modanature

- Per mantenere in posizione i particolari incollati durante i periodi di essiccazione dei collanti
- Vite centrale per regolare la forza di spinta sui particolari incollati
- Ventose in propilene resistenti agli agenti chimici
- Corpo in ABS per non danneggiare i pezzi da montare

Ø mm	g	Cod.	€
78	390	U04240107	54,50



424 C1/SE3

Serie di 3 utensili per rimozione sensori pioggia e luci

- Per rimuovere l'involucro dove è contenuto il gel dei sensori pioggia e luci
- Dimensioni e forme diverse, per adattarsi alla maggior parte dei modelli Mercedes, BMW, Mazda, Jeep, Chrysler
- Corpo in acciaio Inox sabbiato
- Impugnatura in materiale plastico

L mm	g	Cod.	€
160	425	U04240111	54,50



424 C2

Raschietto per rimozione adesivi e collanti

- Impugnatura in materiale plastico
- Corpo in acciaio Inox
- Lama intercambiabile, LxP: 40x0,3 mm
- Asola di aggancio sull'impugnatura per appendere i raschietti ai pannelli porta utensili
- Lunghezza totale: 160 mm

g	Cod.	€
310	U04240112	14,30



424 CA2

Ricambio lama (5 pezzi)

Cod.	€
U04240113	4,05



424 N/SE7

Assortimento per cristalli incollati (7 pz)

pz	descrizione	art./mis.
1	Leva per cristalli	424 N1
2	Tirante per cristalli	424 N2
1	Filo d'acciaio per cristalli	424 N3
2	Ventose per trasporto/posizionamento cristalli	424 N4
1	Cinghia in nylon per cristalli	424 N5

Cod.	€
U04240084	248,00



424 N1

Leva per cristalli

- Da utilizzare con 424 N2 e 424 N3 per la rimozione dei cristalli

L mm	Cod.	€
345	U04240003	29,70



424 N2

Tirante per cristalli

- Per la rimozione dei cristalli

g	Cod.	€
107	U04240004	32,50



424 N3

Filo d'acciaio per cristalli

- Per la rimozione dei cristalli

L m	mm	Cod.	€
26	0,7x0,7	U04240005	38,20



424 N4

Ventosa per trasporto/posizionamento cristalli

- Ventose orientabili per l'adattamento a superfici piane e curve
- Ventose in propilene per un'ottima resistenza agli agenti chimici
- Impugnatura in poliammide
- Corpo in polipropilene
- Prima dell'utilizzo verificare che la ventosa sia pulita e che non abbia crepe o danneggiamenti
- Pulire periodicamente le ventose con detergenti non aggressivi
- Non usare utensili appuntiti o taglienti per rimuovere la ventosa dalla superficie
- Non usare su materiali troppo ruvidi, porosi, sporchi e umidi
- Non deve essere utilizzata con gru o dispositivi di sollevamento

Ø mm	portata max Kg	L mm	Cod.	€
117	80	375	U04240008	46,60



424 N5

Cinghia in nylon per cristalli

- Da utilizzare con 424 N4 per il montaggio dei cristalli

L m	larghezza nastro mm	Cod.	€
4	25	U04240007	21,30



424 TN

Estrattore per tergicristalli

- Permette lo smontaggio dei bracci dei tergicristalli senza rischio di danneggiare la carrozzeria

Ø capacità max mm	Cod.	€
44	U04240020	95,00



425

Pinza per piombi bilanciatura ruote

- Per fissare o staccare i piombi per la bilanciatura delle ruote e per allargare o stringere le molle di tenuta

L mm	Cod.	€
250	U04250001	45,30



425 C

Atrezzo smonta valvole

- Per smontare/montare le valvole di gonfiaggio dei pneumatici

L mm	Cod.	€
123	U04250003	5,60



425 S

Smonta valvole con silenziatore

- Per smontare/montare le valvole di gonfiaggio dei pneumatici
 - Riduce il rumore dell'aria in pressione al di sotto degli 85 dB (A)
 - Sicurezza contro l'espulsione della valvola
 - Utilizzabile su ogni tipo di pneumatico
 - Non rallenta la velocità di sgonfiaggio del pneumatico

Ø gr	Cod.	€
10	U04250004	73,50



426 A

Pinza per bottoni di rivestimento

- Per estrarre senza danneggiare i bottoni di fissaggio dei pannelli di rivestimento.

L mm	Cod.	€
235	U04260002	46,90



426 B/S5

Kit di 5 utensili per componenti in plastica

- Permettono la rimozione di modanature, pioli, parti cruscotto, rivestimenti portiere, etc.
 - Non rovinano le parti in plastica, guarnizioni, carrozzeria, etc.

Ø gr	Cod.	€
275	U04260006	32,10



426 C/S4

Kit di 4 raschietti multiuso in plastica

- Per la rimozione di contrappesi, silicone, modanature etc
 - Non rovinano le parti in plastica o verniciate, le guarnizioni, la ceramica
 - Utilizzabili con martello
 - Riaffilabili con lima
 - Lunghezza 270mm
 - Larghezza lame: 19-22-25-38mm

Ø gr	Cod.	€
600	U04260007	34,20



426 D/S4

Kit di 4 scalpelli separatori in plastica

- Per separare i carter della cinghia di distribuzione, testata motore, cinghia di trasmissione etc
 - Evita di danneggiare la superficie di tenuta delle guarnizioni
 - Utilizzabili con martello

Ø gr	Cod.	€
164	U04260005	27,50



426 N

Leva per pioli a pressione

- Per estrarre i pioli di fissaggio dei pannelli di rivestimento delle portiere

L mm	Cod.	€
230	U04260001	28,90



426 SAB

Kit manutenzione Airbag (12 pz)

- Per montaggio e smontaggio dell'unità airbag
 - Facile accesso alle viti di fissaggio dell'airbag
 - Impiego universale
 - Adatto per i seguenti modelli di auto:
 VW Bora, Golf 4, Jetta, Lupo, New Beetle, Passat B5, Polo
 Audi A4, A6
 BMW
 Mercedes-Benz
 Opel
 Renault
 Seat
 Skoda Fabia, Octavia, Superb
 - Fornito in valigetta di plastica
 - Acciaio speciale altamente legato

LxPxH mm	Ø gr	Cod.	€
275x160x56	820	U04260010	80,00



427

Leva per pneumatici

- Sezione a doppio T per garantire la massima resistenza

L mm	Cod.	€
300	U04270001	16,50
400	U04270002	21,60
500	U04270003	32,20
600	U04270004	40,10



428

Leva

- Modello a sezione esagonale con estremità a punta e piatta curvata
 - Acciaio al Cromo Vanadio
 - Esecuzione cromata

L mm	a mm	Cod.	€
400	23	U04280001	32,00



429

Leva

- Modello a sezione tonda con estremità a punta e ad unghia piegata a 90°
- Acciaio al Cromo Vanadio
- Esecuzione verniciata

L mm	a mm	b mm	Cod.	€
400	46	15	U04290001	26,20



430 C

Facce elastiche a cricchetto per segmenti

- Per il trattamento in sede dei segmenti durante l'inserimento dei pistoni nei cilindri

n°	L mm	capacità g mm	Cod.	€
1	80	55÷110	U04300010	36,90
2	80	100÷160	U04300011	45,60



435 DN

Utensile per la rotazione delle puleghe di distribuzione

- Motori BENZINA e DIESEL

L mm	Cod.	€
440	U04350006	80,50



435 E/S5

Serie di 5 chiavi poligonali per dadi tendicinghia

- Acciaio trattato per una grande resistenza
- Sistema di aggancio/sgancio rapido della chiave nell'impugnatura
- Bocca poligonale

mm	Cod.	€
13-15-16-17-19	U04350011	159,00



435 FN

Estrattore per puleghe di distribuzione

- Bracci orientabili, adattabili ai diversi diametri

capacità mm	Cod.	€
44÷68	U04350009	155,00



435 M

Kit per cinghie elastiche

- Per tutti i tipi di cinghie elastiche degli organi ausiliari
- Studiato per pulegge a singola o doppia gola
- Applicazione semplice, senza utilizzo di altri utensili
- Non necessita di regolazioni
- Fornito in custodia di materiale plastico
- Corpo in metallo

g	Cod.	€
100	U04350110	121,00



435 TBN

Estrattore per pulegge multigola

- Griffe regolabili
- Passo della gola: 3,56 mm

capacità mm	Cod.	€
45÷175	U04350031	215,00



435 V

Blocca pulegge universale

- Per i motori BENZINA e DIESEL
- Permette di bloccare le pulegge della distribuzione di motori con singolo o doppio albero a camme e per le pompe iniezione diesel

LxPxH mm	Cod.	€
270x185x90	U04350040	372,00



437

Pinze per segmenti

- Ganasce sagomate per il montaggio e lo smontaggio dei segmenti

n°	capacità g mm	Cod.	€
1	55÷100	U04370102	35,50
2	80÷120	U04370103	37,70
3	110÷160	U04370104	47,30



438/1

Morsetto alzavalvole

- Per il montaggio e lo smontaggio delle molle delle valvole
- Modello con regolazione a vite e ganasce diritte

capacità mm	L mm	Cod.	€
75÷225	380	U04380001	82,00



438 N

Estrattore ad inerzia per valvole

- Per la rimozione delle molle delle valvole
- Modello con massa ad inerzia per staccare i piattelli dalle molle

capacità mm	L mm	Cod.	€
130	390	U04380003	186,00



438 NA1

Pressa flangia per motori 16V

- Da utilizzare con 438 N

g	Cod.	€
75	U04380003Q	86,00



438 P

Attrezzo pneumatico universale per lo smontaggio ed il montaggio delle valvole

- Universale (motori BENZINA e DIESEL)
- Spinta max: 75 Kg a 6 bar, 100 Kg a 8 bar
- Fornito in cassetta di plastica 480x380x135 mm

capacità mm	Cod.	€
250	U04380006	583,00



439 M

Smeriglia valvole

- Ventose Ø 19 e 22 mm

L mm	Cod.	€
225	U04390003	9,45



439 P

Smeriglia valvole pneumatico

- Pressione d'utilizzo: 8 bar
- N° cicli regolabile: 250÷3000/min
- Fornito con 3 ventose: Ø 22, 33, 45 mm

Ø gr	Cod.	€
800	U04390010	304,00



439 PA

Ventose

- Da utilizzare con 439 P

Ø mm	Ø1 mm	Cod.	€
22	6,8	U04390010Q	3,60
33	6,8	U04390012Q	3,60
45	6,8	U04390013Q	3,60



441/1

Pinza per molle freni

- Per agganciare e sganciare le molle di richiamo dei freni a tamburo con ceppi rivettati di autovetture

L mm	Cod.	€
220	U04410001	27,40



441/2

Pinza per molle freni

- Per agganciare e sganciare le molle di richiamo dei freni a tamburo con ceppi incollati di autovetture
- Piattello di ancoraggio snodato

L mm	Cod.	€
345	U04410002	68,50



441/3

Pinza per molle freni

- Per agganciare e sganciare le molle di richiamo dei freni a tamburo con ceppi incollati di veicoli industriali
- Piattello di ancoraggio zigrinato e snodato

L mm	Cod.	€
490	U04410003	102,00



441 F

Pinza per freno di stazionamento

- Per l'aggancio rapido del cavo del freno di stazionamento

L mm	Cod.	€
230	U04410005	53,50



442 N

Aste flessibili con terminale magnetico

- Per recuperare componenti in materiale ferroso, da luoghi difficilmente accessibili

n°	capacità max Kg	a mm	L mm	Cod.	€
0	0,4	8	465	U04420004	24,40
1	1,4	12	525	U04420005	29,90
2	4	19	525	U04426006	34,10



442 AN

Ricambio magneti

- Per aste flessibili 442 N

n°	Cod.	€
0	U04420030Q	6,90
1	U04420031Q	8,45
2	U04420032Q	12,20



442 T

Asta telescopica con terminale magnetico snodato

- Per il recupero di pezzi magnetizzabili da luoghi difficilmente accessibili
- Asta in ottone con clip

L mm	capacità max gr	a mm	Cod.	€
630	700	18	U04420011	27,60



443 B

Chiave a nastro metallico per filtri olio (autovetture)

capacità Ø mm	L max mm	Cod.	€
65÷105	290	U04430013	39,20



443 BA

Ricambio nastro

- Per chiave nastro 443 B

capacità Ø mm	Cod.	€
65÷105	U04430013Q	9,50



443 BC

Chiave a nastro metallico per filtri olio (veicoli industriali)

capacità Ø mm	L max mm	Cod.	€
105÷145	300	U04430015	46,00



443 BCA

Ricambio nastro

- Per chiave nastro 443 BC

capacità Ø mm	Cod.	€
105÷145	U04430015Q	20,60



443 F

Chiave a fascia metallica per filtri olio

capacità ø mm	L max mm	Cod.		€
80÷110	235	U04430003	1	35,20



443 N

Chiave automatica a ripresa rapida per filtri olio (autovetture)

- Regolazione automatica del nastro
- Leva di incremento potenza di serraggio per un grip perfetto sul filtro
- Ganasce snodate per il trattenimento del filtro e l'effetto cricchetto
- Nastro in acciaio inox
- Impugnatura (160mm) in materiale plastico ad alta resistenza (idrocarburi, urti)

capacità ø mm	L max mm	Cod.		€
66÷105	290	U04430005	1	105,00



443 NA

Ricambio nastro

- Per chiave nastro 443 N

capacità ø mm	Cod.		€
66÷105	U04430011Q	1	11,40



443 NC

Chiave automatica a ripresa rapida per filtri olio (veicoli industriali)

- Regolazione automatica del nastro
- Leva di incremento potenza di serraggio per un grip perfetto sul filtro
- Ganasce snodate per il trattenimento del filtro e l'effetto cricchetto
- Nastro in acciaio inox
- Impugnatura (160mm) in materiale plastico ad alta resistenza (idrocarburi, urti)

capacità ø mm	L max mm	Cod.		€
106÷150	345	U04430007	1	122,00



443 NCA

Ricambio nastro

- Per chiave nastro 443 NC

capacità ø mm	Cod.		€
106÷150	U04430017Q	1	13,50



444

Chiave a nastro per filtri olio

capacità ø mm	L mm	Cod.		€
60÷140	225	U04440001	5	21,30



444 A

Ricambio nastro

- Per chiave a nastro 444

capacità ø mm	Cod.		€
60÷140	U04440101	5	10,20



445

Chiave snodata a catena per filtri olio

capacità ø mm	L mm	Cod.		€
60÷110	225	U04450001	1	79,50



445 A

Ricambio catena

- Per chiave a catena 445

capacità ø mm	Cod.		€
60÷110	U04450002	1	18,80



445 B

Chiave per filtri olio - grandi dimensioni

- Modello regolabile a 8 posizioni
- Ganasce con dentatura triangolare per una maggiore presa sul filtro
- Corpo in acciaio forgiato
- Impugnature in PVC
- Esecuzione brunita

capacità ø mm	L mm	Cod.		€
95÷178	500	U04450015	1	89,00



443 N

Chiave automatica a ripresa rapida per filtri olio



YouTube



**Capacità
ø 66÷105 mm**



Nastro in acciaio autoregolante
Si adatta automaticamente al diametro del filtro.

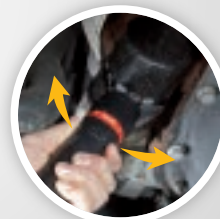

Meccanismo a cricchetto
Rapidità e facilità d'uso anche in spazi ridotti.



1/2

445 K

Chiave a catena per filtri olio (con bussola)

capacità ø mm	Cod.	€
50÷110	U04450010	51,50



3/8

446

Chiavi a tazza per filtri olio

n°	lati	Cod.	€
65	14	U04461030	22,10
66,5	14	U04461031	25,80
74	8	U04461034	25,30
74A	14	U04461035	22,60
74B	15	U04461036	26,30
79	15	U04461039	29,40
89	15	U04461041	32,30
92A	15	U04461044	23,40



3/8

446 A

Chiave autoserrante per filtri olio (autovetture)

capacità ø mm	Cod.	€
65÷120	U04460003	116,00



1/2

446 C

Chiave autoserrante per filtri olio (veicoli industriali)

capacità ø mm	Cod.	€
95÷165	U04460005	282,00



3/8

446 DA/SE2

Serie di 2 chiavi per coperchio filtro olio

- Permettono il serraggio alla coppia prescritta dalla casa costruttrice (valore indicato sul tappo del filtro in plastica)
- Dimensione profili: Ø 74 x 14 lati - Ø 86 x 16 lati
- Corpo in acciaio
- Assortimento indicato per i marchi : BMW, Volkswagen, Skoda, Audi, Seat, Mercedes

kg	Cod.	€
500	U04461100	69,50



3/8

446 DA/SE6

Serie di 6 chiavi per coperchio filtro olio

- Permettono il serraggio alla coppia prescritta dalla casa costruttrice (valore indicato sul tappo in plastica del filtro)
- Ø 74 x 14 lati - Ø 75 x 16 lati - Ø 86 x 16 lati - Ø 102 x 14 lati - Ø 66 x 18 tacche - Ø 96 x 18 tacche
- Corpo in acciaio
- Assortimento indicato per i marchi : Fiat, Lancia, Alfa Romeo, BMW, Renault, Volkswagen, Skoda, Audi, Seat, Mercedes

kg	Cod.	€
1,5	U04461104	215,00



3/8

446 DC

by FACOM

Chiavi a tazza con bocca esagonale per coperchi filtri olio

- Dimensioni ridotte, ideale per lavorare in spazi ristretti
- Riduce i rischi di danneggiamento dei coperchi filtri olio in materiale composito

Ø mm	b mm	L mm	Cod.	€
24	34	30	U04461224	10,60
27	38	30	U04461227	10,60
30	40	30	U04461230	12,70
32	44	30	U04461232	12,70
36	50	30	U04461236	15,90
38	52	30	U04461238	15,90



3/8

446 DT/S2

Serie di 2 chiavi per coperchi filtro olio immersione modelli Giapponesi

- Specifiche per smontare i coperchi dei filtri olio a immersione dei motori Toyota, Lexus, Daihatsu, Subaru
- Utilizzabili anche per rimuovere le cartucce dei filtri olio Toyota
- Riduce i rischi di danneggiamento dei coperchi filtri
- Quadro di manovra da 3/8" o esagono da 27 mm
- Utilizzabili anche in serraggio con chiave dinamometrica
- Corpo in alluminio fosfatato
- 446 DT1
Dimensioni profilo: Ø64,5 mm x 14 lati
Dimensioni d'ingombro (Øxh): 80x49 mm
- 446 DT2
Dimensioni profilo: Ø64,5 mm x 14 lati
Dimensioni d'ingombro (Øxh): 86x49 mm

kg	Cod.	€
450	U04461203	60,50



3/8

446 E

Chiavi autoserranti per filtri olio

- Quadro di manovra da 3/8"
- Regolazione automatica al diametro del filtro con una semplice pressione
- Possibilità di essere utilizzate sia per avvitare che per svitare
- Permettono l'accesso frontale al filtro olio
- Ideale per i filtri di difficile accesso

capacità ø mm	Cod.	€
60÷80	U04460012	82,50
80÷100	U04460013	82,50
100÷120	U04460014	82,50



3/8

446 E/SE2

Serie di 2 chiavi autoserranti per filtri olio

- 446 E/60÷80-80÷100
- Quadro di manovra da 3/8"
- Regolazione automatica al diametro del filtro con una semplice pressione
- Possibilità di essere utilizzate sia per avvitare che per svitare
- Permettono l'accesso frontale al filtro olio
- Ideale per i filtri di difficile accesso

pz	descrizione	art./mis.
2	Chiavi autoserranti per filtri olio / 60÷80-80÷100	446 E

kg	Cod.	€
0,5	U04460015	165,00

**446 H****Chiave per ghiera galleggiante serbatoio**

- Regolazione dell'apertura tramite diaframma
- 3 griffe di presa per trasmettere la coppia necessaria senza rischi di rottura della ghiera in plastica
- Griffe compatte per lavorare in ambienti ristretti e regolabili per adattarsi ai nuovi veicoli

capacità Ø mm	Cod.		€
88÷170	U04460008	1	104,00

**1/2****446 M****Chiave per filtro gasolio Multijet**

Fornito di:

- Chiave con attacco quadro di manovra da 1/2" per chiave dinamometrica
- Adattatore per inserimento filtro nella morsa da banco

Ø gr	Cod.		€
525	U04460011	1	91,00

**1/2****446 RT**by **FACOM****Chiave a tazza per filtri olio TRUCK**

- Specifiche per montare e smontare filtri olio RENAULT e VOLVO TRUCKS
- Quadro di manovra da 1/2" o esagono da 36 mm
- Dimensioni profilo: Ø106 mm x 15 lati
- Corpo in alluminio

Cod.		€
U04461206	1	41,30

3/8**446 S28****Assortimento di 30 chiavi per filtri olio**

- Serie composta da 28 chiavi a tazza con quadro di manovra da 3/8", 1 adattatore da 3/8" a 1/2", 1 chiave autoserrante (capacità 65÷120 mm) con quadro di manovra da 3/8"
- Il set è adatto per 85% dei filtri olio montati sulle seguenti marche automobilistiche:
FIAT, ALFA, LANCIA, PEUGEOT, RENAULT, VOLKSWAGEN, AUDI, SEAT, SKODA, BMW, MERCEDES, VOLVO, SAAB, ROVER, JAGUAR, LOTUS, TOYOTA, SUZUKI
- Misure delle 28 chiavi a tazza Ø x N°lati:
66/6 - 65/14 - 65/67 - 68/14 - 73/14 - 74/15 - 74/76 - 75/77 - 76/12 - 76/14 - 76/30 - 76/8 - 78/15 - 80/15 - 80/82 - 86/16 - 86/18 - 90/15 - 92/10 - 93/15 - 93/36 - 93/45 - 95/15 - 96/18 - 100/15 - 106/15 - 108/15 - 108/18
- Corpo in acciaio al carbonio esecuzione brunita
- Fornite con valigetta in materiale plastico, dotata di maniglia per il trasporto e clip di chiusura

LxPxH mm	Ø Kg	Cod.		€
620x500x70	7	U04461204	1	204,00

**3/8****446 T****Chiavi a tazza per filtri olio e gasolio Purflux**

Ø filtro mm	tacche	Cod.		€
66	6	U04461016	1	25,60
76	12	U04461018	1	27,20
86	18	U04461020	1	28,70
96	18	U04461022	1	31,00

**447****Pressori per molle ammortizzatori**

- Per il montaggio e lo smontaggio di molle a spirale su ammortizzatori di autovetture
- Doppia griffa di aggancio con vite di bloccaggio antiscivolo

capacità min-max mm	L mm	Cod.		€
270	365	U04470000	1	246,00

**447 T****2006/42/CE****Smonta ammortizzatori pneumatico universale**

- Ideale per autovetture
- Sistema di autolivellamento dei bracci superiori: adatto anche a molle coniche e disassate
- Boccole autolubrificanti: nessuna operazione di lubrificazione e/o ingrassaggio necessaria sulle colonne di scorrimento
- Fornito con due staffe inferiori 447 TC1 (78÷130 mm) e 447 TC2 (105÷182 mm), morsa 447 TA e morsetti superiori universali 447 TB1
- Dimensioni compatte per una facile installazione in officina: 470x450x1390 mm
- Conforme alla Direttiva Macchine 2006/42/CE

caratteristiche tecniche				misura	
Potenza compressione				735 kg (6 bar), 1226 kg (10 bar)	
Pressione aria raccomandata (bar)				6÷10	
Corsa del pistone (mm)				420	
Cilindro				Leghe di alluminio e resina al nylon	
Staffe inferiori/morsa				Aggancio/sgancio rapido	

LxPxH mm	Ø Kg	Cod.		€
470x450x1390	60	U04470101	1	1.974,00

**447 TB2****Morsetti superiori per auto HONDA E TOYOTA**

Ø Kg	Cod.		€
1	U04470103Q	1	89,00

**447 TF****Kit per MERCEDES**

- Composto da staffa superiore e staffa premolla media (105÷182 mm)

Ø Kg	Cod.		€
1,4	U04470111Q	1	467,00

**447 TG****Staffa superiore per PORSCHE CAYENNE, VW TOUAREG**

Kg	Cod.	€
3,2	U04470112Q 1	193,00

**448 M****Leva per smontaggio montanti sospensioni/braccetti**

- Per lo smontaggio in modo rapido e sicuro di montanti delle sospensioni MAC PHAERSON e di snodi sferici dei braccetti
- Gancio regolabile in 5 posizioni: precisione e facilità di utilizzo
- Gancio di ricambio: DSL.40A-1

L mm	Kg	Cod.	€
1200	5,2	U04480010 1	299,00

**449****Estrattori per snodi sferici**

- Per l'estrazione degli snodi sferici dello sterzo e delle sospensioni

capacità Ø mm	a mm	Cod.	€
16	45	U04490002 1	75,50
22	45	U04490001 1	80,00
32	80	U04490003 1	197,00

**449 V****Ricambio vite**

- Per estrattore snodi sferici 449

n°	LxPxH mm	L mm	Cod.	€
1-2	M14x1,5	73	U04490060Q 1	8,15
3	M22x1,5	102	U04490061Q 1	21,10

**449 VM****Ricambio vite manovra**

- Per estrattore snodi sferici 449

n°	LxPxH mm	L mm	Cod.	€
1-2	M14x1,5	60	U04490062Q 1	8,15

**449 SP****Ricambio spina sicurezza**

- Per estrattori snodi sferici 449

n°	LxØ mm	Cod.	€
1-2	32x7	U04490064Q 1	3,30
3	42x7	U04490065Q 1	2,70

**449 A****Attrezzo per lo smontaggio/montaggio degli snodi assiali**

- Permette di operare senza intervenire sulla scatola guida
- Utilizzo manuale: esagono da 30 mm sull'estremità dell'attrezzo
- Regolazione automatica della presa sullo snodo tramite i rulli interni
- Corpo in acciaio

capacità Ø mm	L mm	Kg	Cod.	€
35÷45	420	1,8	U04490050 1	224,00

**449 ID****Estrattore idraulico per snodi sferici**

- Per l'estrazione degli snodi sferici dello sterzo e delle sospensioni di mezzi pesanti

capacità max Ø mm	potenza ton	a mm	Cod.	€
36	8	65	U04490009 1	487,00

**449 IDA****Estrattore per snodi sferici**by **FACOM**

- Azionamento meccanico
- Per l'estrazione degli snodi sferici e delle sospensioni di mezzi pesanti
- Esagono di manovra da 36 mm

capacità max Ø mm	Cod.	€
36	U04490019 1	151,00

**449 TA****Estrattore per snodi sferici mezzi pesanti**

- Per l'estrazione dei perni a snodo sferico sui tiranti trasversali dello sterzo
- Esagono di manovra 22 mm

a mm	b mm	c mm	Cod.	€
23,2	70	94,5	U04490010 1	122,00

**449 TB****Estrattore per snodi sferici mezzi pesanti**

- Per l'estrazione dei perni a snodo sferico sui tiranti trasversali dello sterzo
- Esagono di manovra 22 mm

a mm	b mm	c mm	Cod.	€
25,2	70	94,5	U04490015 1	122,00

**449 TC****Estrattore per snodi sferici mezzi pesanti**

- Per l'estrazione dei perni a snodo sferico sui tiranti trasversali dello sterzo
- Quadro di manovra 3/4"

a mm	b mm	c mm	Cod.	€
42,5	105	144	U04490021 1	271,00



450

Estrattore per mozzi ruote

- Modello a cinque bracci oscillanti e removibili per estrarre i mozzi delle autovetture

capacità max Ø mm	profondità max mm	Cod.		€
225	110	U04500002	1	290,00



451 N

Estrattori a tre bracci per esterni

- Modello a bracci autoserranti
- Spina di sicurezza
- Vite di manovra con esagono da 18mm
- Possibilità di utilizzo a due bracci
- Vite in acciaio al Carbonio
- Corpo in acciaio al Cromo Vanadio
- Esecuzione cromata e brunita
- Viti di manovra M16x2
- Codice ricambio spine di sicurezza (per tutti i modelli): U.306-24J3

n°	potenza t	a mm	b mm	Cod.		€
1	3	7÷140	147	U04510005	1	249,00
2	4	10÷180	200	U04510006	1	314,00
3	4	20÷260	250	U04510007	1	395,00



451 N/S4

Assortimento estrattore a tre bracci per esterni

- Modello a bracci autoserranti
- Spina di sicurezza
- Vite di manovra con esagono da 18mm
- Possibilità di utilizzo a due bracci
- Vite in acciaio al Carbonio
- Corpo in acciaio al Cromo Vanadio
- Esecuzione cromata e brunita
- Viti di manovra M16x2
- Codice ricambio spine di sicurezza: U.306-24J3

pz	descrizione	art./mis.
1	Estrattori a tre bracci per esterni	451 N/1
3	Ricambio braccio	451 NTA/1

potenza t	Cod.		€
3	U04510100	1	345,00

451 NA

Ricambio braccio

- Per estrattori 451 N

n°	Cod.		€
1	U04510001Q	1	32,80
3	U04510003Q	1	45,80

451 NB

Ricambio vite

- Per estrattori 451 N, 451 NT

n°	Cod.		€
1	U04510012Q	1	43,40
2-3	U04510013Q	1	68,50



451 NT

Estrattori a tre bracci per interni

- Modello a bracci autoserranti
- Spina di sicurezza
- Vite di manovra con esagono da 18mm
- Possibilità di utilizzo a due bracci
- Vite in acciaio al Carbonio
- Corpo in acciaio al Cromo Vanadio
- Esecuzione cromata e brunita
- Vite di manovra M16x2
- Capacità di estrazione per 451 NT1 (23÷55 mm) e per 451 NT2 (30÷55 mm) solo abbinati con la massa battente 468 E2

n°	a mm	b mm	Cod.		€
1	23÷130	140	U04510015	1	259,00
2	30÷170	190	U04510016	1	317,00



451 NTA

Ricambio braccio

- Per estrattore 451 NT

n°	Cod.		€
1	U04510007Q	1	32,00
2	U04510008Q	1	44,00



454

Estrattori a due bracci per esterni

- Modello a bracci scorrevoli
- Trave con esagono di supporto al serraggio
- Bracci con unghie sottili
- Vite in acciaio al Carbonio
- Corpo in acciaio al Cromo Vanadio
- Esecuzione cromata e brunita

n°	a mm	b mm	potenza t	Ø mm	Cod.		€
0	65	70	1,5	13	U04540000	1	83,00
1	90	110	3	17	U04540010	1	93,50
2	130	110	3	17	U04540020	1	101,00
3	175	165	4	17	U04540030	1	163,00
4	220	165	4	17	U04540040	1	180,00
5	270	220	5	21	U04540050	1	252,00
6	340	220	5	21	U04540060	1	282,00

Estrattori 451 N e 451 NT: sicurezza e semplicità di utilizzo

L'innovativo sistema autocentrante ed autoserrante delle griffe permette un più agevole posizionamento ed una maggiore rapidità e semplicità di utilizzo.

In caso di superamento della coppia consentita, la rottura di un'apposita spina in metallo garantisce la sicurezza dell'operatore e dell'attrezzo.

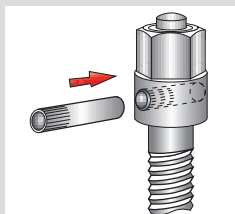
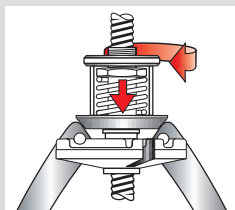



454 SE3

Serie di 3 estrattori a due bracci per esterni

- 454/0-1-2
- Modello a bracci scorrevoli
- Trave con esagono di supporto al serraggio
- Bracci con unghie sottili
- Vite in acciaio al Carbonio
- Corpo in acciaio al Cromo Vanadio
- Esecuzione cromata e brunita

pz	descrizione	art./mis.
3	Estrattori a due bracci per esterni	454/0-1-2

kg	Cod.	€
2,7	U04549002P	278,00

454 A

Ricambio braccio

- Per estrattori 454

n°	L mm	b mm	Cod.	€
0	100	70	U04540001Q	22,50
1-2	153	110	U04540011Q	25,20
3-4	227	165	U04540031Q	42,20
5-6	302	220	U04540051Q	75,50

454 B

Ricambio vite

- Per estrattore 454

n°	L mm	Ø mm	Cod.	€
0	130	M12x1,75	U04540002Q	11,80
1-2	180	M16x2	U04540012Q	21,30
3-4	280	M20x2,5	U04540032Q	39,10
5-6	340	M27x3	U04540052Q	61,00



454 S7

Serie di 7 estrattori a due bracci per esterni

- Fornita con supporto in lamiera
- Modello a bracci scorrevoli
- Trave con esagono di supporto al serraggio
- Bracci con unghie sottili
- Vite in acciaio al Carbonio
- Corpo in acciaio al Cromo Vanadio
- Esecuzione cromata e brunita

pz	descrizione	art./mis.
7	Estrattori a due bracci per esterni / 0-1-2-3-4-5-6	454
1	Supporto vuoto	454 N/SV7

kg	Cod.	€
21	U04540100	1.207,00



454 N/SV7

Supporto vuoto

- Per serie estrattori 454 S7

kg	Cod.	€
1,7	U04540100Q	52,50



458

Estrattori conici per viti e prigionieri spezzati

- Per la rimozione di viti o prigionieri spezzati che non offrono possibilità di presa
- Acciaio speciale altamente legato al Cromo Vanadio
- Esecuzione satinata e brunita

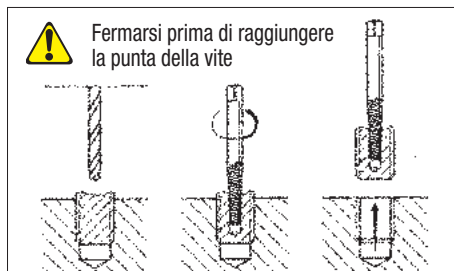

n°	M	Ø foro mm	Ø mm	a mm	Cod.	€
1	4÷5	3,25	2,7	3	U04580001	2,65
2	6÷7	4,5	3,9	3,3	U04580002	2,75
3	8÷10	5	4,4	4,5	U04580003	3,30
4	11÷14	6,5	5,3	5	U04580004	3,90
5	16÷18	8,5	7	6,6	U04580005	4,75
6	18÷24	11,5	9,4	9,3	U04580006	7,55
7	24÷33	15	10,4	10,3	U04580007	11,10
8	33÷45	19	13,8	14,3	U04580008	16,60



458 S5

Serie di 5 estrattori conici

- Per la rimozione di viti o prigionieri spezzati che non offrono possibilità di presa
- Acciaio speciale altamente legato al Cromo Vanadio
- Esecuzione satinata e brunita
- Fornita in cassetta di materiale plastico

pz	descrizione	art./mis.
5	Estrattori conici per viti e prigionieri spezzati/1-2-3-4-5	458

LxPxH mm	kg	Cod.	€
140x133x47	125	U04580011	19,60



458 S6

Serie di 6 estrattori conici

- Per la rimozione di viti o prigionieri spezzati che non offrono possibilità di presa
- Acciaio speciale altamente legato al Cromo Vanadio
- Esecuzione satinata e brunita
- Fornita in cassetta di materiale plastico

pz	descrizione	art./mis.
6	Estrattori conici per viti e prigionieri spezzati/1-2-3-4-5-6	458

LxPxH mm	kg	Cod.	€
140x133x47	230	U04580012	27,80



458 S8

Serie di 8 estrattori conici

- 458: 1-2-3-4-5-6-7-8
- Per la rimozione di viti o prigionieri spezzati che non offrono possibilità di presa
- Acciaio speciale altamente legato al Cromo Vanadio
- Esecuzione satinata e brunita
- Fornita in cassetta di materiale plastico

pz	descrizione	art./mis.
8	Estrattori conici per viti e prigionieri spezzati/1-2-3-4-5-6-7-8	458

LxPxH mm	kg	Cod.	€
205x143x47	720	U04580013	58,50



458 B

Estrattori per viti e dadi danneggiati

- Profilo a fiore elicoidale conico
- Ottima presa su bulloneria rovinata
- Acciaio ad altissima resistenza
- Finitura fosfatata
- Quadro di manovra 3/8" (8-10-11-12-13-14mm)
- Quadro di manovra 1/2" (15-16-17-18-19mm)
- Lunghezza 32mm

Ø mm	"	b mm	Cod.	€
8	3/8	12,5	U04580108	12,50
10	3/8	15	U04580110	12,50
11	3/8	16,5	U04580111	12,50
12	3/8	18	U04580112	12,50
13	3/8	19	U04580113	13,40
14	3/8	20,5	U04580114	13,60
15	1/2	22,5	U04580125	13,90
16	1/2	23,5	U04580126	13,90
17	1/2	25,5	U04580127	15,10
18	1/2	26,5	U04580128	15,70
19	1/2	27,5	U04580129	15,70



1/4

458 E/B9

Set di estrattori per viti esagonali danneggiate (9 pz)

- Profilo speciale esclusivo
- Lo speciale design con cui sono realizzati gli inserti, permette di fare presa sugli esagoni incassati in qualunque condizione: intatti o completamente danneggiati
- In acciaio speciale con finitura fosfatata
- Inclusa bussola portainseri 1/4-1/4"
- Fornito in astuccio di tessuto compatto

pz descrizione

8 Serie di 8 estrattori per viti esagonali danneggiate/2-2,5-3-4-5-6-7-8

art./mis.

458 E/SE8

LxPxH mm	Cod.		€
110x105x20	U04580313	1	50,50



458 E/SE8

Serie di 8 estrattori per viti esagonali danneggiate

- Misure: 2-2,5-3-4-5-6-7-8
- Profilo speciale esclusivo
- Lo speciale design con cui sono realizzati gli inserti, permette di fare presa sugli esagoni incassati in qualunque condizione: intatti o completamente danneggiati
- In acciaio speciale con finitura fosfatata

Cod.

U04580314

€

1 38,20



458 S20

Assortimento di estrattori per viti e dadi esagonali danneggiati (20 pz)

- Composto da estrattori per profili esagonali esterni o incassati
- Permettono di svitare viti e dadi esagonali anche molto danneggiati
- In acciaio speciale con finitura fosfatata
- 458 B: bussole con attacco 3/8 o 1/2" e profilo elicoidale conico
- 458 E: inserti con attacco 1/4" e profilo speciale esclusivo
- Inclusa bussola portainseri 1/4-1/4"
- Cassetta in ABS ad alta resistenza con sistema di chiusura rapida
- Il modulo interno è studiato per essere modulare con i cassettei dei carrelli
- Codice modulo in spugna vuota: U05191033Q

pz descrizione

11 Estrattori per viti e dadi danneggiati / 8-10-11-12-13-14-15-16-17-18-19

art./mis.

458 B

8 Set di estrattori per viti esagonali danneggiate (9 pz)/2-2,5-3-4-5-6-7-8

458 E/B9

1 Cassetta in ABS vuota - taglia S

606 S

1 Bussole portainseri

684/1/4

LxPxH mm	Cod.		€
210x130x60	U04580312	1	210,00

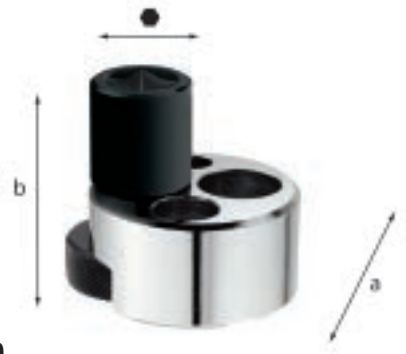

459

Estrattore ad eccentrico per viti prigioniere

- Modello con quadro di manovra femmina 1/2" per l'avvitamento o l'estrazione di viti prigioniere
- Acciaio speciale altamente legato al Cromo Vanadio
- Esecuzione cromata e brunita

capacità ø mm	axb mm	Cod.		€
5÷20	52x54	U04590001	1	61,00



459 A

Ricambio rotella

- Per estrattore 459

à gr	Cod.		€
60	U04590011	1	15,40

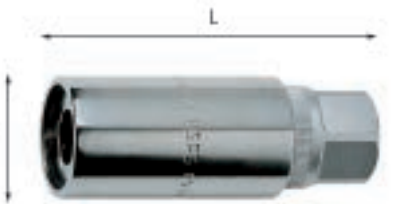

459/1

Estrattori a rulli per viti prigioniere

- Per l'avvitamento o l'estrazione di viti prigioniere senza il danneggiamento dei filetti
- Attacco quadro femmina da 1/2"
- Esagono di manovra da 22 mm
- Acciaio speciale altamente legato al Cromo vanadio
- Esecuzione cromata

M	a mm	L mm	Cod.		€
6	25	65	U04590012	1	29,30
7	25	65	U04590013	1	29,30
8	25	65	U04590014	1	29,30
10	29	75	U04590016	1	32,70
12	29	75	U04590019	1	32,70
14	34	75	U04590021	1	40,50
16	34	75	U04590023	1	40,50



459/1 S4

Serie di 4 estrattori a rulli

pz descrizione

4 Estrattori a rulli per viti prigioniere/ M6-M8-M10-M12

art./mis.

459/1

Cod.		€
U04590183	1	124,00

ESTRATTORI 458 E:

EFFICACI ANCHE SU VITI MOLTO DANNEGGIATE

PROFILO ESCLUSIVO

Lo speciale design con cui sono realizzati gli inserti, permette di fare presa sugli esagoni incassati in qualunque condizione: intatti o completamente danneggiati.

VITI DANNEGGIATE

Quando una vite con esagono incassato si danneggia, non è più possibile svitarla con normali chiavi maschio esagonali. I nuovi estrattori 458 E permettono di svitare anche viti danneggiate fino al 98% del profilo esagonale.



1/4"

1/4



YouTube



460 A

Serie di estrattori per prigionieri

- Capacità prigionieri: \varnothing 6-14 mm
- Fornita in cassetta in materiale plastico
- Contenuto:

- 885.F1: punta \varnothing 3,2 mm
- 885.F2: punta \varnothing 4,8 mm
- 885.F3: punta \varnothing 6,3 mm
- 885.F4: punta \varnothing 7,9 mm
- 885.F5: punta \varnothing 9,7 mm
- 885.EH1: estrattore 6,3 mm
- 885.EH2: estrattore 7,9 mm
- 885.EH3: estrattore 9,5 mm
- 885.EH4: estrattore 11,1 mm
- 885.EH5: estrattore 12,7 mm

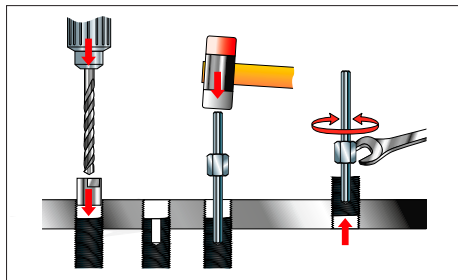

LxPxH mm	Cod.	€
165x130x25	U04600080	166,00



by FACOM

462

Estrattori a due bracci per esterni

- Modello a bracci oscillanti con molla autoserrante
- Vite e corpo in acciaio al Carbonio
- Esecuzione zincocromatata e brunita

a mm	b mm	Cod.	€
10÷80	90	U04620001	39,90



466 N

Martinetto idraulico

- Modello universale da inserire tra vite di pressione ed organo da estrarre quando occorre sviluppare elevata potenza
- Spina di sicurezza contro sovraccarichi accidentali (carico di rottura 110 Nm)
- Corpo in acciaio al Carbonio
- Esecuzione zincocromatata e brunita

t	axL mm	mm	Cod.	€
30	35x260	19	U04660002	358,00



Uscita del pistone

Se si oltrepassa la coppia di serraggio ammessa, la spina di sicurezza si trancia



Ritorno del pistone

Allentare la pressione svitando e riposizionare il pistone tramite una pinza-grip o una morsa



468 C

Estrattori ad espansione per interni

- Modello ad espansore conico da utilizzare in abbinamento al supporto 468 D o all'estrattore a percussione 468 E
- Acciaio speciale altamente legato al Cromo Vanadio
- Esecuzione brunita

n°	a mm	b mm	mm	Cod.	€
1	(\varnothing 6,5÷8)	M8	12	U04680011	65,00
2	(\varnothing 8,5÷10)	M8	12	U04680012	65,50
3	(\varnothing 10÷13)	M8	12	U04680013	66,50
4	(\varnothing 13÷18)	M8	12	U04680014	70,00
5	(\varnothing 18÷22,5)	1/2"	17	U04680015	78,00
6	(\varnothing 22,5÷30)	1/2"	17	U04680016	104,00
7	(\varnothing 30÷38)	1/2"	22	U04680017	118,00
8	(\varnothing 38÷50)	1/2"	32	U04680018	179,00
9	(\varnothing 50÷60)	1/2"	32	U04680019	278,00



468 D

Supporti per estrattori ad espansione

- Modello a bracci scorrevoli da utilizzare in abbinamento agli estrattori 468 C
- Viti in acciaio al Carbonio
- Acciaio speciale altamente legato al Cromo Vanadio
- Esecuzione zincocromatata e brunita
- 468 D2 e D3 compresi di adattatore 468 F1 (M16 1/2")

n°	468 C	a mm	b mm	Cod.	€
1	1÷4	30÷100	M8	U04680025	137,00
2	5÷9	40÷110	M16	U04680026	178,00
3	5÷9	70÷200	M16	U04680027	237,00



468 E

Estrattori a percussione

- Da utilizzare in abbinamento agli estrattori 468 C
- Corpo in acciaio al Carbonio
- Esecuzione cromata e brunita
- 468 E2 compreso di adattatore 468 F1 (M16 1/2")

n°	468 C	b mm	massa Kg	Cod.	€
0	1÷4	M8	0,2	U04680031	103,00
1	5÷9	1/2"	1	U04680032	109,00
2	5÷9	M16	1,6	U04680033	216,00

Funzionamento martinetto idraulico 466 N

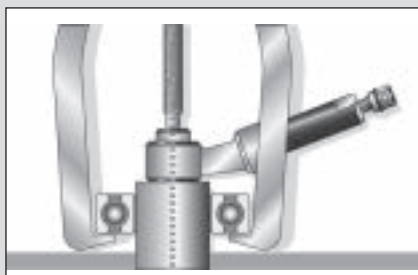

Utilizzo

Centrare correttamente i carichi e garantire una buona assialità



468 F1

Adattatore per estrattore a percussione 468 D2 - 468 D3 - 468 E2

- Filettatura femmina M16
- Filettatura maschio 1/2"

Cod.		€
U04680027Q	1	55,50



468 NKS7

Assortimento in cassetta di lamiera con estrattori ad espansione (7 pz)

- Codice modulo in spugna vuoto: U05190984Q

pz	descrizione	art./mis.
5	Estrattori ad espansione per interni / 3-4-5-6-7	468 C
2	Supporti per estrattori ad espansione	468 D/1-3
1	Adattatore per estrattore a percussione 468 D2 - 468 D3 - 468 E2	468 F1
1	Cassetta in metallo vuota - taglia XL	612 XL
1	Modulo in spugna bicolore vuoto	519 M 468NKS11V

LxPxH mm	kg	Cod.		€
425x395x83	6	U04680102	1	871,00



468 NKS11

Assortimento in cassetta di lamiera con estrattori ad espansione (11 pz)

- Codice modulo in spugna vuoto: U05190984Q

pz	descrizione	art./mis.
9	Estrattori ad espansione per interni / 1-2-3-4-5-6-7-8-9	468 C
2	Supporti per estrattori ad espansione	468 D/1-3
1	Adattatore per estrattore a percussione 468 D2 - 468 D3 - 468 E2	468 F1
1	Cassetta in metallo vuota - taglia XL	612 XL
1	Modulo in spugna bicolore vuoto	519 M 468NKS11V

LxPxH mm	kg	Cod.		€
425x395x83	10	U04680103	1	1.459,00



468 M

Utensili a percussione per anelli di tenuta e guarnizioni

- Semplifica l'inserimento di anelli di supporto esterni per cuscinetti obliqui
- Asse, sede dei cuscinetti e anelli di tenuta non vengono danneggiati
- Ghiera regolabile in 3 posizioni
- Impugnatura in acciaio
- Può essere utilizzato sulla maggior parte dei veicoli, compresi motocicli



a mm	L mm	Cod.		€
9,50÷50	176	U04680150	1	108,00
18÷90	210	U04680151	1	136,00



472 AN

Separatori

- Per l'estrazione di particolari che non consentono l'utilizzo di estrattori tradizionali. Inserito tra pezzo e sede, provoca il distacco tra le parti; l'estrazione può poi essere completata collegando il separatore ad un tirante 472 N
- Viti in acciaio speciale altamente legato al Cromo-Molibdeno
- Corpo in acciaio speciale altamente legato al Cromo-Molibdeno (finitura cromata)
- Codici ricambio viti:
n°1: U.53T1-02
n°2: U.53T2-02
n°3: U.53T3-02
n°4: U.53T4-02
n°5: U.53T5-02

n°	a mm	b mm	c mm	LxH mm	Cod.		€
1	5÷60	M10	M12	140x91	U04720011	1	83,50
2	15÷110	M16	M16	215x153	U04720012	1	106,00
3	15÷150	M20	M20	290x204	U04720013	1	161,00
4	20÷180	M22	M22	360x289	U04720014	1	290,00
5	25÷250	M22	M22	430x316	U04720015	1	533,00

I separatori di cuscinetti 472 AN si inseriscono dietro il pezzo da estrarre, quando le estremità delle griffe degli estrattori tradizionali non riescano a passare.

- Le ganasce a forma di cuneo si richiudono e separano il pezzo sulla superficie posteriore.
- I separatori si utilizzano con tiranti a vite meccanica o con tiranti sviluppati appositamente per un utilizzo con martinetti manuali ad assistenza idraulica.

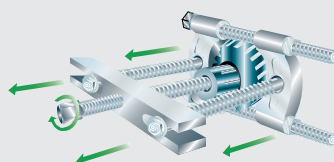
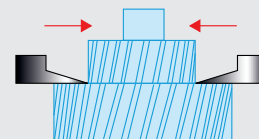

Separatore e tirante a vite meccanica

SICUREZZA



Per un'estrazione con separatori e tiranti, non utilizzare avvitatori pneumatici

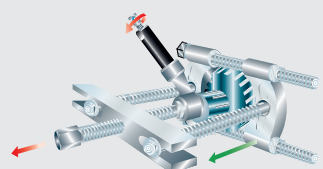

Separatore e tirante con assistenza idraulica manuale.

- Tirante utilizzato con pressa idraulica 466 N.
- Da utilizzare solo con tiranti e separatori 472 AN (4-5) e 472 N (4-5)



472 N

Tiranti per separatori

- Modello a bracci scorrevoli da utilizzare in abbinamento ai separatori 472 AN
- Tiranti forniti con 2 inserti cromati, dadi e rondelle
- Viti in acciaio speciale altamente legato al Cromo-Molibdenu
- Corpo in acciaio speciale altamente legato al Silicio-Manganese (finitura cromata)
- Codici ricambio tiranti:
 - n°1: U.53R1L
 - n°2: U.53R2L
 - n°3: U.53R3L
 - n°4-5: U.53R4LA

n°	a mm	b mm	c mm	d mm	e mm	L mm	Cod.	€
1	40-110	180	M10	11	M16	135	U04720001	76,00
2	70-200	240	M16	11	M16	220	U04720002	182,00
3	75-280	300	M20	21	M27	320	U04720003	268,00
4-5	145-400	350	M22	25	M33	450	U04720004	360,00



485

Centratore per dischi frizione

- Fornito con 3 pinze ad espansione 485 R (A-B-C)

capacità mm	Cod.	€
14,5÷25	U04856001	52,00



485 R

Ricambio pinze ad espansione

- Per centratore dischi frizione 485

n°	capacità mm	Cod.	€
A	14,5÷18	U04850003	3,00
B	18÷21	U04850004	2,90
C	22÷25	U04850005	2,90



490

Spaccadadi

- Per troncare e rimuovere dadi bloccati senza danneggiare le viti
- Cuneo in acciaio al Carbonio
- Corpo in acciaio speciale altamente legato al Cromo Vanadio
- Esecuzione cromata e brunita

n°	Ø mm	a mm	Ø mm	Cod.	€
1	5÷10	22	12	U04900001	26,70
2	8÷16	30	14	U04900002	33,00
3	16÷24	45	19	U04900003	39,00
4	19÷27	57	21	U04900004	48,30



493 A

EN 1492-1

Fascia di sollevamento asola-asola doppio strato

- Coefficiente di sicurezza 7:1
- Abbinamento colori e portate a norme EN 1492-1

portata max ton	colore	L m	Cod.	€
1	purple	2	U04930002	11,80
1	purple	3	U04930003	17,50
1	purple	4	U04930004	22,10
1	purple	5	U04930005	26,90
1	purple	6	U04930006	33,00
2	green	2	U04930012	22,70
2	green	3	U04930013	31,00
2	green	4	U04930014	38,50
2	green	5	U04930015	48,00
2	green	6	U04930016	56,00
3	yellow	2	U04930022	34,00
3	yellow	3	U04930023	46,80
3	yellow	4	U04930024	58,00
3	yellow	5	U04930025	69,50
3	yellow	6	U04930026	83,00



493 B

EN 1492-1

Funì di sollevamento tonde ad anello chiuso

- Struttura con guaina rinforzata antiscivolo
- Coefficiente di sicurezza 7:1
- Abbinamento colori e portate a norme EN 1492-2

portata max ton	colore	L m	Cod.	€
1	purple	1	U04930052	9,75
1	purple	1,5	U04930053	13,10
1	purple	2	U04930054	18,50
1	purple	2,5	U04930055	22,40
1	purple	3	U04930056	26,80
2	green	1	U04930062	13,50
2	green	1,5	U04930063	19,30
2	green	2	U04930064	25,20
2	green	2,5	U04930065	31,70
2	green	3	U04930066	36,80
3	yellow	1	U04930072	18,50
3	yellow	1,5	U04930073	27,70
3	yellow	2	U04930074	33,20
3	yellow	2,5	U04930075	40,80
3	yellow	3	U04930076	48,00



493 C

EN 12195-2

Cinghie per ancoraggi

- Larghezza nastro 35÷50 mm
- Tenditore a cricchetto da 35÷50 mm
- Carico di ancoraggio 1000÷2000 N
- Gancio ad uncino per i codici U04930102, U04930103, U04930104
- Gancio a sponda a due dita per il codice U04930106
- Norma di riferimento EN 12195-2

L mm x m	carico N	Cod.	€
35x4	1000	U04930102	35,50
35x6	1000	U04930103	39,80
50x8	2000	U04930104	42,10
50x10	2000	U04930106	42,10

GAMMA MODULI IN TERMOFORMATO



519/285A1 519/324H 519/127N



519/382F 519/613CEA 519/150AX



495 BA

Assortimento manutenzione BASE (74 pz) - 2 cassette

- Fornito con termoformati in plastica

pz	descrizione	art./mis.
4	Pinze per anelli elastici/19÷60	519/127N
5	Pinza a becchi mezzotondi, pinza autobloccante, pinza universale, pinza regolabile, tronchese	519/150AX
25	Chiavi combinate (6÷24) e chiavi maschio esagonali (1,5÷10)	519/285A1
10	Giraviti per viti con intaglio, giraviti a croce PHILLIPS®	519/324H
8	Martello, mazzuola, scalpello, bulino, cacciaspine	519/382F
22	Bussole esagonali, cricchetto e accessori da 1/2"	519/613CEA

Kg	Cod.		€
10,5	U04950002	1	876,00



519/127N 519/150AX 519/285A1



519/613CEA 519/324H 519/324TX



519/276



495 A1

Assortimento AUTO (83 pz) - 3 cassette

- Fornito con termoformati in plastica

pz	descrizione	art./mis.
4	Pinze per anelli elastici/19÷60	519/127N
5	Pinza a becchi mezzotondi, pinza autobloccante, pinza universale, pinza regolabile, tronchese	519/150AX
8	Chiavi a T snodate con bocca esagonale/7-8-10-11-13-14-17-19	519/276
25	Chiavi combinate (6÷24) e chiavi maschio esagonali (1,5÷10)	519/285A1
10	Giraviti per viti con intaglio, giraviti a croce PHILLIPS®	519/324H
9	Giraviti per viti con impronta TORX®/T6÷T30	519/324TX
22	Bussole esagonali, cricchetto e accessori da 1/2"	519/613CEA

Kg	Cod.		€
13	U04950011	1	1.219,00



519/285A1 519/285B2 519/150AX



519/280T



519/324H 519/127N 519/613CEA



519/200I



519/234C 519/276



495 A2

Assortimento AUTO (119 pz) - 5 cassette

- Fornito con termoformati in plastica

pz	descrizione	art./mis.
4	Pinze per anelli elastici/19÷60	519/127N
5	Pinza a becchi mezzotondi, pinza autobloccante, pinza universale, pinza regolabile, tronchese	519/150AX
11	Forbice, scalpelli, ugnetto, punzoni, bulini, mazzuola, martello, spessimetro, seghetto	519/200I
22	Chiavi a bussola per viti con impronta TORX®	519/234C
8	Chiavi a T snodate con bocca esagonale/7-8-10-11-13-14-17-19	519/276
8	Chiave a T con maschio esagonale/2-2,5-3-4-5-6-8-10	519/280T
25	Chiavi combinate (6÷24) e chiavi maschio esagonali (1,5÷10)	519/285A1
4	Chiavi combinate/27-29-30-32	519/285B2
10	Giraviti per viti con intaglio, giraviti a croce PHILLIPS®	519/324H
22	Bussole esagonali, cricchetto e accessori da 1/2"	519/613CEA

Kg	Cod.		€
19,5	U04950012	1	1.801,00



CREA IL TUO ASSORTIMENTO IDEALE!
 Vai su kitplanner.usag.it
 o inquadra il QR Code





519/285A1 519/294 519/613CEA



519/150AX 519/324H 519/127N



519/200I



495 I1

Assortimento INDUSTRIA (86 pz) - 3 cassetti

- Fornito con termoformati in plastica

pz	descrizione	art./mis.
4	Pinze per anelli elastici/19÷60	519/127N
5	Pinza a becchi mezzotondi, pinza autobloccante, pinza universale, pinza regolabile, tronchese	519/150AX
11	Forbice, scalpelli, ugnetto, punzoni, bulini, mazzuola, martello, spessimetro, seghetto	519/200I
25	Chiavi combinate (6÷24) e chiavi maschio esagonali (1,5÷10)	519/285A1
9	Cesoia per lamiera, chiave regolabile a rullino, cacciaspine, flessometro	519/294
10	Giraviti per viti con intaglio, giraviti a croce PHILLIPS®	519/324H
22	Bussole esagonali, cricchetto e accessori da 1/2"	519/613CEA

kg	Cod.	€
12	U04950021	1 1.076,00



519/285A1 519/285B2 519/294



519/150AX 519/324H 519/990A1



519/127N 519/613CEA 519/283



519/200I



420



495 I2

Assortimento INDUSTRIA (103 pz) - 4 cassetti

- Fornito con termoformati in plastica

pz	descrizione	art./mis.
1	Oliatore	420/300
4	Pinze per anelli elastici/19÷60	519/127N
5	Pinza a becchi mezzotondi, pinza autobloccante, pinza universale, pinza regolabile, tronchese	519/150AX
11	Forbice, scalpelli, ugnetto, punzoni, bulini, mazzuola, martello, spessimetro, seghetto	519/200I
8	Chiavi poligonali doppie curvate/ 6x7÷18x19	519/283
25	Chiavi combinate (6÷24) e chiavi maschio esagonali (1,5÷10)	519/285A1
4	Chiavi combinate/27-29-30-32	519/285B2
9	Cesoia per lamiera, chiave regolabile a rullino, cacciaspine, flessometro	519/294
10	Giraviti per viti con intaglio, giraviti a croce PHILLIPS®	519/324H
22	Bussole esagonali, cricchetto e accessori da 1/2"	519/613CEA
4	Lima piatta, lima mezzotonda, lima tonda, lima triangolare/PA-PB-PC-PE	519/990A1

kg	Cod.	€
15	U04950022	1 1.342,00



519/613AEA 519/613CEA 519 SK692V 692 J32



519/324H 519/285A1 519/150AX



276 CE



495 PA

Assortimento AUTORIPARAZIONE (142 pz) - 2 cassetti

- Fornito con termoformati in plastica

pz	descrizione	art./mis.
6	Chiavi a T snodate con bocca esagonale/ 7-8-10-12-13-17	276 CE
5	Pinza a becchi mezzotondi, pinza autobloccante, pinza universale, pinza regolabile, tronchese	519/150AX
25	Chiavi combinate (6÷24) e chiavi maschio esagonali (1,5÷10)	519/285A1
10	Giraviti per viti con intaglio, giraviti a croce PHILLIPS®	519/324H
42	Bussole esagonali (4÷14), inserti, Cricchetto e accessori da 1/4"	519/613AEA
22	Bussole esagonali, cricchetto e accessori da 1/2"	519/613CEA
32	Assortimento di inserti per avvitatura con cricchetto reversibile (32 pz) - attacco 1/4"	692 J32
1	Modulo porta minuteria	519 SK692V

Cod.	€
U04950629	1 1.148,00



519/613AEA 519/613CEA 519 SK692V



519/285A1 519/150AX 519 SK692V



519/324H 519/324TX 519 SK692V 692 J32



519 SK692V 519/990A1 519/382F



495 PM

Assortimento MANUTENZIONE (157 pz) - 4 cassetti

- Fornito con termoformati in plastica

pz	descrizione	art./mis.
5	Pinza a becchi mezzotondi, pinza autobloccante, pinza universale, pinza regolabile, tronchese	519/150AX
25	Chiavi combinate (6÷24) e chiavi maschio esagonali (1,5÷10)	519/285A1
10	Giraviti per viti con intaglio, giraviti a croce PHILLIPS®	519/324H
9	Giraviti per viti con impronta TORX®/T6÷T30	519/324TX
8	Scalpello, Cacciaspine (2x100-3x130-4x145-5x165), Bulino, Mazzuola, Martello in graphite	519/382F
42	Bussole esagonali (6÷24), inserti, Cricchetto e accessori da 1/4"	519/613AEA
22	Bussole esagonali, cricchetto e accessori da 1/2"	519/613CEA
4	Lima piatta, Lima mezzotonda, Lima tonda, Lima triangolare	519/990A1
32	Assortimento di inserti per avvitatura con cricchetto reversibile (32 pz) - attacco 1/4"	692 J32
4	Moduli porta minuteria	519 SK692V

Cod.	€
U04950630	1 1.234,00

GAMMA MODULI IN SPUGNA BICOLORE



519 M 098HYB8 519 M 098HYB11 076 G / 519 M SK6V

495 098HYB

Assortimento per MESSA IN SICUREZZA e MANUTENZIONE CELLE BATTERIE (20 pz) - 1 cassetto

- Fornito con moduli in spugna bicolore

pz	descrizione	art./mis.
1	Tester di tensione	076 G
8	Cricchetto 1000 V, Bussole poligonali 1000 V (8-10-12), Giravite per viti con intaglio (1x5,5x125), Giravite a croce (2x125), Prolunga 1000 V, Pinze a becchi mezzotondi lunghissimi diritti 1000 V	519 M 098HYB8
11	Bussole poligonali 1000 V (11-13-14), chiavi poligonali 1000 V (8-10-12-13-14), giraviti per viti con intaglio 1000 V (0,5x3x75-0,8x4x100-1,2x6,5x100)	519 M 098HYB11
1	Modulo in spugna bicolore vuoto per minuteria	519 M SK6V

Cod. €
U04958010 1 886,00



519 M 098HYB8 519 M 098HYB11 076 G / 519 M SK6V



519 M 613AEA 519 M 613CEA 519 M 285A1



519 M 324H 519 M 324STX 519 M 150AX

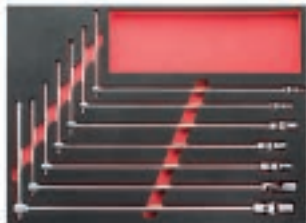

519 M 276



495 HYB133



Assortimento per AUTO IBRIDE ed ELETTRICHE e MANUTENZIONE ORDINARIA (133 pz) - 4 cassette

- Fornito con moduli in spugna bicolore

pz	descrizione	art./mis.
1	Tester di tensione	076 G
8	Cricchetto 1000 V, Bussole poligonali 1000 V (8-10-12), Giravite per viti con intaglio (1x5,5x125), Giravite a croce (2x125), Prolunga 1000 V, Pinze a becchi mezzotondi lunghissimi diritti 1000 V	519 M 098HYB8
11	Bussole poligonali 1000 V (11-13-14), chiavi poligonali 1000 V (8-10-12-13-14), giraviti per viti con intaglio 1000 V (0,5x3x75-0,8x4x100-1,2x6,5x100)	519 M 098HYB11
5	Pinza a becchi mezzotondi, pinza autobloccante, pinza universale, pinza regolabile, tronchese	519 M 150AX
7	Chiavi a T snodate con bocca esagonale/7-8-10-11-13-17-19	519 M 276
17	Chiavi combinate/6-24	519 M 285A1
8	Giraviti per viti con intaglio, giraviti a croce PHILLIPS®	519 M 324H
7	Giraviti per viti con impronta TORX® Tamper resistant/T10-T15-T20-T25-T27-T30-T40	519 M 324STX
46	Chiavi a bussola con bocca esagonale, cricchetto e accessori da 1/4" ed inserti	519 M 613AEA
23	Bussole esagonali, cricchetto e accessori da 1/2"	519 M 613CEA
1	Modulo in spugna bicolore vuoto per minuteria	519 M SK6V

Cod. €
U04958009 1 2.224,00

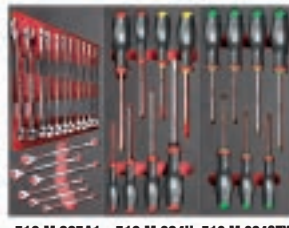

519 M 285A1 519 M 324H 519 M 324STX



519 M 612AEA 519 M 612CLA



519 M 276C



495 MAA

Assortimento AUTORIPARAZIONE (155 pz) - 3 cassette

- Fornito con moduli in spugna bicolore

pz	descrizione	art./mis.
42	Chiavi a T snodate con bocca esagonale (8-10-13-17), Pinze per anelli elastici (19-60), Pinza a becchi mezzotondi, Pinza universale	519 M 276C
17	Chiavi combinate/6-24	519 M 285A1
7	Giraviti per viti con intaglio, giraviti a croce PHILLIPS®	519 M 324H
8	Giraviti per viti con impronta TORX® Tamper resistant/T10-T15-T20-T25-T27-T30-T40	519 M 324STX
35	Bussole esagonali, cricchetto e accessori da 1/2"	519 M 612CLA
46	Chiavi a bussola con bocca esagonale, cricchetto e accessori da 1/4" ed inserti	519 M 613AEA

Cod. €
U04950627 1 1.456,00



519 M 127N 519 M 150AX 519 M 324H



519 M 613AEA 519 M 613CEA 519 M 285A1

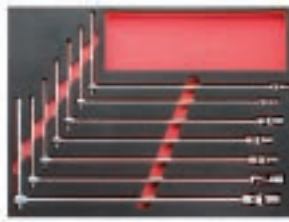

519 M 276



495 MMA

Assortimento AUTORIPARAZIONE (110 pz) - 3 cassette

- Fornito con moduli in spugna bicolore

pz	descrizione	art./mis.
4	Pinze per anelli elastici/19-60	519 M 127N
5	Pinza a becchi mezzotondi, pinza autobloccante, pinza universale, pinza regolabile, tronchese	519 M 150AX
7	Chiavi a T snodate con bocca esagonale/7-8-10-11-13-17-19	519 M 276
17	Chiavi combinate/6-24	519 M 285A1
8	Giraviti per viti con intaglio, giraviti a croce PHILLIPS®	519 M 324H
46	Chiavi a bussola con bocca esagonale, cricchetto e accessori da 1/4" ed inserti	519 M 613AEA
23	Bussole esagonali, cricchetto e accessori da 1/2"	519 M 613CEA

Cod. €
U04958003 1 1.348,00



519 M 601

519 M 150



519 M 322H 519 M 322STX 519 M 280N1



495 MME

Assortimento MANUTENZIONE (296 pz) - 3 cassette

- Fornito con moduli in spugna bicolore

pz	descrizione	art./mis.
49	Pinza regolabile, scalpello, cacciaspine, mazzuola, martello, forbice, cassetta inserti, pinze per anelli elastici, pinza a becchi mezzotondi, pinza universale, tronchese	519 M 150
117	Cassetta inserti assortita e chiavi maschio esagonali TORX®	519 M 280N1
8	Giraviti per viti con intaglio, giraviti a croce PHILLIPS®	519 M 322H
6	Giraviti per viti con impronta TORX® Tamper resistant/T10-T15-T20-T25-T30-T40	519 M 322STX
116	Chiavi combinate, bussola, cricchetti e accessori	519 M 601

Cod. €
U04950633 1 1.027,00



519 M 127N 519 M 150AX 519 M 382F



519 M 613AEA 519 M 613CEA 519 M 285A1

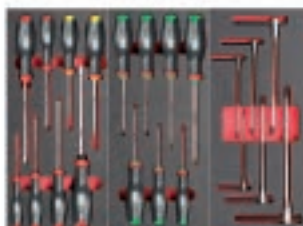

519 M 324H 519 M 324STX 519 M 280TK



495 MMI

Assortimento INDUSTRIA (123 pz) - 3 cassette

- Forniti con moduli in spugna bicolore

pz	descrizione	art./mis.
4	Pinze per anelli elastici/19÷60	519 M 127N
5	Pinza a becchi mezzotondi, pinza autobloccante, pinza universale, pinza regolabile, tronchese	519 M 150AX
6	Chiavi maschio a T con traversino scorrevole 2,5÷8 mm	519 M 280TK
17	Chiavi combinate/6÷24	519 M 285A1
8	Giraviti per viti con intaglio, giraviti a croce PHILLIPS®	519 M 324H
7	Giraviti per viti con impronta TORX® Tamper resistant/T10-T15-T20-T25-T27-T30-T40	519 M 324STX
7	Martello per meccanici, mazzuola, cacciaspine, scalpello e bulino	519 M 382F
46	Chiavi a bussola con bocca esagonale, cricchetto e accessori da 1/4" ed inserti	519 M 613AEA
23	Bussole esagonali, cricchetto e accessori da 1/2"	519 M 613CEA

Cod. €
U04958004 1 1.407,00



519 M 613AEA 519 M 613CEA 519 M 285A1



519 M 127C 519 M 150AX 519 M SK6



519 M 324H 519 M 324STX 519 M SK6V / 692 J32



519 M 990A5B 519 M 382F 519 M SK6



495 MB

Assortimento MANUTENZIONE (156 pz) - 4 cassette

- Fornito con moduli in spugna bicolore

pz	descrizione	art./mis.
6	Pinze per anelli elastici (12÷25, 19÷60)	519 M 127C
5	Pinza a becchi mezzotondi, pinza autobloccante, pinza universale, pinza regolabile, tronchese	519 M 150AX
17	Chiavi combinate/6÷24	519 M 285A1
7	Giraviti per viti con intaglio, giraviti a croce PHILLIPS®	519 M 324H
8	Giraviti per viti con impronta TORX® Tamper resistant/T10-T15-T20-T25-T27-T30-T40	519 M 324STX
7	Martello per meccanici, mazzuola, cacciaspine, scalpello e bulino	519 M 382F
46	Chiavi a bussola con bocca esagonale, cricchetto e accessori da 1/4" ed inserti	519 M 613AEA
23	Bussole esagonali, cricchetto e accessori da 1/2"	519 M 613CEA
5	Lime a taglio bastardo	519 M 990A5B
32	Assortimento di inserti per avvitatura con cricchetto reversibile (32 pz) - attacco 1/4"	692 J32
3	Moduli in spugna bicolore vuoto per minuteria	519 M SK6V

Cod. €
U04950628 1 1.472,00



519 M 612CLA 519 M 613CEA 519 M 613AEA

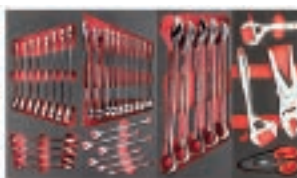

519 M 285KA 519 M 285A1 519 M 285A2 519 M 294B



519 M 324H 519 M 324STX 519 M 280HG 519 M 280N1



519 M 127N 519 M 150AX 519 M 382F 519 M 990A5MD



495 MC

Assortimento MANUTENZIONE (300 pz) - 4 cassette

- Fornito con moduli in spugna bicolore

pz	descrizione	art./mis.
4	Pinze per anelli elastici/19÷60	519 M 127N
5	Pinza a becchi mezzotondi, pinza autobloccante, pinza universale, pinza regolabile, tronchese	519 M 150AX
7	Chiavi maschio esagonali con impugnatura (3-4-5-6-7-8-10)	519 M 280HG
117	Cassetta inserti assortita e chiavi maschio esagonali TORX®	519 M 280N1
17	Chiavi combinate/6÷24	519 M 285A1
5	Chiavi combinate/27÷34	519 M 285A2
12	Chiavi combinate a cricchetto reversibile 8÷19	519 M 285KA
4	Chiave a rullino rapida e corta, pinza autobloccante e forbice	519 M 294B
7	Martello, Mazzuola, scalpello, bulino, cacciaspine	519 M 382F
8	Giraviti per viti con intaglio, giraviti a croce PHILLIPS®	519 M 324H
7	Giraviti per viti con impronta TORX® Tamper resistant/T10-T15-T20-T25-T27-T30-T40	519 M 324STX
35	Bussole esagonali, cricchetto e accessori da 1/2"	519 M 612CLA
46	Chiavi a bussola con bocca esagonale, cricchetto e accessori da 1/4" ed inserti	519 M 613AEA
20	Bussole esagonali, cricchetto e accessori da 1/2"	519 M 613BEA
5	Lime a taglio mezzodolce	519 M 990A5MD

Cod. €
U04950632 1 2.584,00



519 M 613AEA 519 M 613CEA 519 M SK6V



519 M 324H 519 M 324STX 519 M SK6V



519 M 285A1 519 M 150AX 519 M SK6V



519 M 990A5MD



692 J32



519 M 613AEA 519 M 613CEA 519 M SK6V



519 M 324H 519 M 324STX 519 M SK6V



519 M 285A1 519 M 150AX 519 M SK6V



519 M 236K



270 C



495 MIU

Assortimento MANUTENZIONE (143 pz) - 3 cassette

- Fornito con moduli in spugna bicolore

pz	descrizione	art./mis.
5	Pinza a becchi mezzotondi, pinza autobloccante, pinza universale, pinza regolabile, tronchese	519 M 150AX
17	Chiavi combinate/6÷24	519 M 285A1
8	Giraviti per viti con intaglio, giraviti a croce PHILLIPS®	519 M 324H
7	Giraviti per viti con impronta TORX® Tamper resistant/T10-T15-T20-T25-T27-T30-T40	519 M 324STX
46	Chiavi a bussola con bocca esagonale, cricchetto e accessori da 1/4" ed inserti	519 M 613AEA
23	Bussole esagonali, cricchetto e accessori da 1/2"	519 M 613CEA
5	Lime a taglio mezzodolce	519 M 990A5MD
32	Assortimento di inserti per avvitatura con cricchetto reversibile (32 pz) - attacco 1/4"	692 J32
3	Moduli in spugna bicolore vuoto per minuteria	519 M SK6V

Cod.  €
U04950626 1 1.212,00



495 MSA

Assortimento AUTORIPARAZIONE (122 pz) - 4 cassette

- Fornito con moduli in spugna bicolore

pz	descrizione	art./mis.
3	Chiavi a bussola macchina per cerchi in lega con protezione in téflon/17-19-21	270 C
5	Pinza a becchi mezzotondi, pinza autobloccante, pinza universale, pinza regolabile, tronchese	519 M 150AX
13	Prolunga a catena e bussole macchina/10-11-12-13-14-15-16-17-18-19-22-24	519 M 236K
17	Chiavi combinate/6÷24	519 M 285A1
8	Giraviti per viti con intaglio, giraviti a croce PHILLIPS®	519 M 324H
7	Giraviti per viti con impronta TORX® Tamper resistant/T10-T15-T20-T25-T27-T30-T40	519 M 324STX
46	Chiavi a bussola con bocca esagonale, cricchetto e accessori da 1/4" ed inserti	519 M 613AEA
23	Bussole esagonali, cricchetto e accessori da 1/2"	519 M 613CEA
3	Moduli in spugna bicolore vuoto per minuteria	519 M SK6V

Cod.  €
U04950625 1 1.416,00

CREA IL TUO ASSORTIMENTO IDEALE!

Vai su kitplanner.usag.it
o inquadra il QR Code

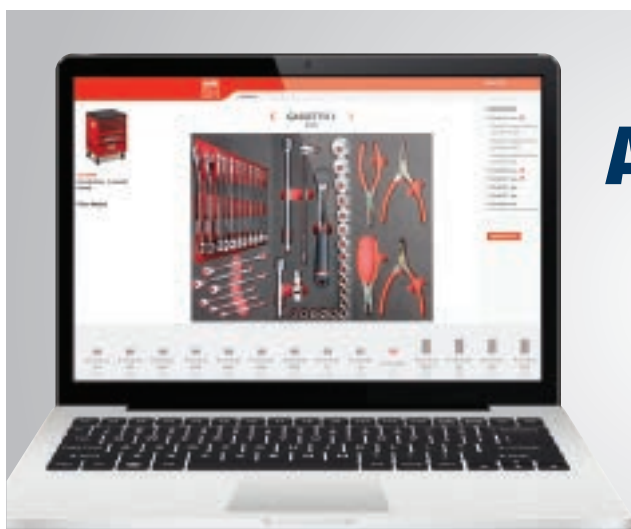



496 A1

Assortimento BASE (47 pz)

- Fornito senza termoformati in plastica

pz	descrizione	art./mis.
1	Pinza universale	150 AX/180
1	Pinza regolabile a cerniera sovrapposta	178 N/250
1	Tronchesi a tagliente diagonale	185 AX/160
1	Seghetto	200 S
1	Forbice per elettricisti - lame in acciaio	207 C
8	Chiavi a bussola con bocca esagonale / 10-11-12-13-14-17-19-22	235 1/2 EN
2	Prolunghe/125-250	236 1/2
1	Cricchetto reversibile certificato IP51	237 A 1/2
1	Leva a T con attacco quadro scorrevole	240 1/2 N
1	Snodo cardanico	241 1/2
9	Serie di 9 chiavi maschio esagonale/ 1,5-2-2,5-3-4-5-6-8-10	280 S9
12	Chiavi combinate/ 6-7-8-9-10-11-12-13-14-17-19-22	285
4	Giraviti per viti con intaglio/0,5x3x75-0,8x4x100-1x5,5x125-1,2x6,5x150	324
2	Giraviti per viti con impronta a croce PHILLIPS®/1x75-2x100	324 PH
1	Mazzuola	376/35
1	Martello per meccanici	382/500

kg	Cod.		€
5	U04960005	1	518,00



496 A2

Assortimento BASE (74 pz)

- Fornito senza termoformati in plastica

pz	descrizione	art./mis.
1	Pinza a becchi diritti per anelli elastici interni	127 N/19÷60
1	Pinza a becchi diritti per anelli elastici esterni	128 N/19÷60
1	Pinza regolabile autobloccante con ganasce concave	134/250
1	Pinza universale	150 AX/180
1	Pinza regolabile a cerniera sovrapposta	178 N/250
1	Tronchese a tagliente diagonale	185 AX/160
1	Seghetto	200 S
1	Cesoie per lamiere	204/250
1	Forbice per elettricisti - lame in acciaio	207 C
9	Serie di 9 chiavi maschio esagonale/ 1,5-2-2,5-3-4-5-6-8-10	280 S9
17	Serie di 17 chiavi combinate/ 6-7-8-9-10-11-12-13-14-15-16-17-18-19-20-21-22	285 SE17
1	Giravite reversibile per viti con intaglio e impronta a croce PHILLIPS®	322 R/1x6x75
4	Giraviti per viti con intaglio/0,5x3x75-0,8x4x100-1x5,5x125-1,2x6,5x150	324
2	Giraviti per viti con impronta a croce PHILLIPS®/1x75 - 2x100	324 PH
6	Assortimento in busta di plastica (6 pz)/ 362/125-150; 364/125; 366/3x125-4x150; 368/4x125	372 SE6
1	Mazzuola	376/35
1	Martello per meccanici	382/300
1	Oliatore	420/500
23	Assortimento in cassetta di ABS con bussole 606 1/2 EA esagonali (23 pz)	

kg	Cod.		€
14	U04960007	1	842,00

496 AP2

Assortimento BASE (59 pz)

- Fornito senza termoformati in plastica

pz	descrizione	art./mis.
1	Pinza a becchi diritti per anelli elastici interni	127 N/19÷60
1	Pinza a becchi diritti per anelli elastici esterni	128 N/19÷60
1	Pinza regolabile autobloccante con ganasce concave	134/250
1	Pinza regolabile a cerniera sovrapposta	178 N/250
1	Seghetto	200 S
1	Cesoia per lamiere	204/250
1	Forbice per elettricisti - lame in acciaio	207 C
8	Serie di 8 chiavi maschio esagonale in pollici/ 1/16-5/64-3/32-1/8-5/32-3/16-7/32-1/4	280 P/SE8
13	Serie di 13 chiavi combinate in pollici/ 1/4-5/16-3/8-7/16-1/2-9/16-5/8-11/16-3/4-13/16-7/8-15/16-1	285 P/SE13
1	Giravite reversibile per viti con intaglio e impronta a croce PHILLIPS®	322 R/1x6x75
4	Giraviti per viti con intaglio/0,5x3x75-0,8x4x100-1x5,5x125-1,2x6,5x150	324
2	Giraviti per viti con impronta a croce PHILLIPS®/1x75 - 2x100	324 PH
6	Assortimento in busta di plastica (6 pz)/ 362/125-150; 364/125; 366/3x125-4x150; 368/4x125	372 SE6
1	Mazzuola	376/35
1	Martello per meccanici	382/300
1	Oliatore	420/500
15	Assortimento in cassetta di ABS con bussole 606 1/2 APOL poligonali in pollici (15 pz)	

kg	Cod.		€
13	U04960008	1	728,00



496 B1

Assortimento AUTO (87 pz)

- Fornito senza termoformati in plastica



pz	descrizione	art./mis.
1	Pinza a becchi diritti per anelli elastici interni	127 N/19=60
1	Pinza a becchi diritti per anelli elastici esterni	128 N/19=60
1	Pinza a becchi mezzotondi lunghissimi diritti	133 AX/160
1	Pinza regolabile autobloccante con ganasce concave	134/250
1	Pinza universale	150 AX/180
1	Pinza regolabile a cerniera sovrapposta	178 N/250
1	Tronchese a grande effetto a tagliente diagonale	188 AX/160
1	Forbice per elettricisti - lame in acciaio	207 C
8	Chiavi a T snodate con bocca esagonale/7-8-10-11-13-14-17-19	276 CE
2	Chiavi a T snodate per candele	278 N/16-20,8
9	Serie di 9 chiavi maschio esagonale/1,5-2-2,5-3-4-5-6-8-10	280 S9
17	Serie di 17 chiavi combinate/6-7-8-9-10-11-12-13-14-15-16-17-18-19-20-21-22	285 SE17
4	Giraviti per viti con intaglio/0,5x3x75-0,8x4x100-1x5,5x125-1,2x6,5x150	324
1	Giravite per viti con intaglio/1,6x8x175	324 E
1	Giravite per viti con impronta a croce PHILLIPS®/3x150	324 EPH
1	Giravite per viti con intaglio/0,8x4x35	324 N
1	Giravite per viti con impronta a croce PHILLIPS®	324 NPH/2x35

pz	descrizione	art./mis.
2	Giraviti per viti con impronta a croce PHILLIPS®/1x75-2x100	324 PH
6	Assortimento in busta di plastica (6 pz)/362/125-150; 364/125; 366/3x125-4x150; 368/4x125	372 SE6
1	Mazzuola	376/35
1	Martello per meccanici	382/300
1	Oliatore	420/500
23	Assortimento in cassetta di ABS con bussole esagonali (23 pz)	606 1/2 EA
1	Spessimetro	966/19 L

kg	Cod.		€
15	U04960015	1	1.252,00



496 B2

Assortimento AUTO (146 pz)

- Fornito senza termoformati in plastica



pz	descrizione	art./mis.
1	Pinza a becchi diritti per anelli elastici interni	127 N/19=60
1	Pinza a becchi diritti per anelli elastici esterni	128 N/19=60
1	Pinza a becchi mezzotondi lunghissimi diritti	133 AX/160
1	Pinza regolabile autobloccante con ganasce concave	134/250
1	Pinza universale	150 AX/180
1	Pinza regolabile a cerniera sovrapposta	178 N/250
1	Tronchese a grande effetto a tagliente diagonale	188 AX/160
1	Seghetto	200 S
1	Forbice per elettricisti - lame in acciaio	207 C
13	Serie di 13 chiavi a forchetta doppie/6x7-8x9-10x11-12x13-14x15-16x17-18x19-20x22-21x23-24x26-25x28-27x29-30x32	252 N/SR13
5	Serie di 5 chiavi poligonali doppie speciali/10x12-11x13-15x17-16x18-19x22	258 N/SE5
16	Kit per tappi olio (16 pz)	263/S16
1	Assortimento in cassetta modulare con bussole macchina per cerchi in lega con protezione in téflon (3 pz)/17-19-21	270 C/C3
1	Chiavi a croce per dadi ruote (autovetture e veicoli commerciali leggeri)/17x19x22x1/2"	272
8	Chiavi a T snodate con bocca esagonale/7-8-10-11-13-14-17-19	276 CE
3	Chiavi a bussola per candele/16-18-20,8	279 N 1/2
9	Serie di 9 chiavi maschio esagonale/1,5-2-2,5-3-4-5-6-8-10	280 S9
4	Chiavi combinate/24-27-30-32	285
17	Serie di 17 chiavi combinate/6-7-8-9-10-11-12-13-14-15-16-17-18-19-20-21-22	285 SE17
4	Giraviti per viti con intaglio/0,5x3x75-0,8x4x100-1x5,5x125-1,2x6,5x150	324
1	Giravite per viti con intaglio/1,6x8x175	324 E
1	Giravite per viti con impronta a croce PHILLIPS®/3x150	324 EPH
1	Giravite per viti con intaglio/0,8x4x35	324 N

pz	descrizione	art./mis.
1	Giravite per viti con impronta a croce PHILLIPS®	324 NPH/2x35
2	Giraviti per viti con impronta a croce PHILLIPS®/1x75-2x100	324 PH
7	Giraviti per viti con impronta TORX®/T10x75-324 TX T15x75-T20x100-T25x100-T27x100-T30x125-T40x150	324 TX
1	Scalpellino nervato	351/200
6	Assortimento in busta di plastica (6 pz)/362/125-150; 364/125; 366/3x125-4x150; 368/4x125	372 SE6
1	Mazzuola	376/35
2	Martelli per meccanici	382/300-500
1	Oliatore	420/500
1	Asta flessibile con terminale magnetico	442 N/1
23	Assortimento in cassetta di ABS con bussole esagonali (23 pz)	606 1/2 EA
1	Spessimetro a lame lunghe	966 L/160
5	Serie di 5 lime	990 M2/SE5

kg	Cod.		€
27	U04960017	1	2.111,00



496 B3

Assortimento AUTO (203 pz)

- Fornito senza termoformati in plastica

pz	descrizione	art./mis.
1	Pinza a becchi diritti per anelli elastici interni	127 N/19-60
1	Pinza a becchi diritti per anelli elastici esterni	128 N/19-60
1	Pinza a becchi mezzotondi lunghissimi diritti	133 AX/160
1	Pinza regolabile autobloccante con ganasce concave	134/250
1	Pinza universale	150 AX/180
1	Pinza regolabile a cerniera sovrapposta	178 N/250
1	Tronchese a grande effetto a tagliente diagonale	188 AX/160
1	Seghetto	200 S
1	Forbice per elettricisti - lame in acciaio	207 C
13	Serie di 13 chiavi a forchetta doppie/6x7-8x9-10x11-12x13-14x15-16x17-18x19-20x22-21x23-24x26-25x28-27x29-30x32	252 N/SR13
5	Serie di 5 chiavi poligonali doppie speciali/10x12-11x13-14x17-16x18-19x22	258 N/SE5
16	Kit per tappi olio (16 pz)	263/S16
5	Assortimento in cassetta di ABS con bussole macchina per cerchi in lega con protezione in teflon (5 pz)/15-17-19-21-22	270 C/C5
1	Chiavi a croce per dadi ruote (autovetture e veicoli commerciali leggeri)/17x19x22x1/2"	272
8	Chiavi a T snodate con bocca esagonale/7-8-10-11-13-14-17-19	276 CE
3	Chiavi a bussola per candele/16-18-20,8	279 N 1/2
9	Serie di 9 chiavi maschio esagonale/1,5-2-2,5-3-4-5-6-8-10	280 S9
13	Serie di 13 chiavi poligonali doppie curvate/6x7-8x9-10x11-12x13-14x15-16x17-18x19-20x22-21x23-24x26-25x28-27x29-30x32	283 SE13
4	Chiavi combinate/24-27-30-32	285
17	Serie di 17 chiavi combinate/6-7-8-9-10-11-12-13-14-15-16-17-18-19-20-21-22	285 SE17
1	Chiavi a rullino con regolazione rapida	294 AD/250
4	Giraviti per viti con intaglio/0,5x3x75-0,8x4x100-1x5,5x125-1,2x6,5x150	324
1	Giravite per viti con intaglio/1,6x8x175	324 E
1	Giravite per viti con impronta a croce PHILLIPS®/3x150	324 EPH
1	Giravite per viti con intaglio/0,8x4x35	324 N
1	Giravite per viti con impronta a croce PHILLIPS®	324 NPH/2x35
2	Giraviti per viti con impronta a croce PHILLIPS®/1x75-2x100	324 PH
7	Giraviti per viti con impronta TORX®/T10x75-T15x75-T20x100-T25x100-T27x100-T30x125-T40x150	324 TX
1	Scalpello nervato	351/200
6	Assortimento in busta di plastica (6 pz)/362/125-150; 364/125; 366/3x125-4x150; 368/4x125	372 SE6
1	Mazzuola	376/35
2	Martelli per meccanici	382/300-500
1	Oliatore	420/500
1	Asta flessibile con terminale magnetico	442 N/1
1	Chiave automatica a ripresa rapida per filtri olio (autovetture)	443 N
1	Chiave snodata a catena per filtri olio	445
23	Assortimento in cassetta di ABS con bussole 606 1/2 EA esagonali (23 pz)	606 1/2 EA
38	Assortimento in cassetta bimateriale con bussole esagonali ed inserti per avvitatura (38 pz)	609 1/4 EB
1	Spessimetro a lame lunghe	966 L/160
5	Serie di 5 lime	990 M2/SE5
1	Spazzola per candele	993 C

Kg	Cod.		€
35	U04960019	1	2.807,00



496 BP3

Assortimento AUTO (150 pz)

- Fornito senza termoformati in plastica

pz	descrizione	art./mis.
1	Pinza a becchi diritti per anelli elastici interni	127 N/19-60
1	Pinza a becchi diritti per anelli elastici esterni	128 N/19-60
1	Pinza a becchi mezzotondi lunghissimi diritti	133 AX/160
1	Pinza regolabile autobloccante con ganasce concave	134/250
1	Pinza universale	150 AX/180
1	Pinza regolabile a cerniera sovrapposta	178 N/250
1	Tronchese a grande effetto a tagliente diagonale	188 AX/160
1	Seghetto	200 S
1	Forbice per elettricisti - lame in acciaio	207 C
12	Chiavi a forchetta doppie in pollici/1/4x5/16-1/3/16x1 5/16"	252 NP
5	Serie di 5 chiavi poligonali doppie speciali/10x12-11x13-14x17-16x18-19x22	258 N/SE5
16	Kit per tappi olio (16 pz)	263/S16
1	Chiavi a croce per dadi ruote (autovetture e veicoli commerciali leggeri)/17x19x22x1/2"	272
8	Chiavi a T snodate con bocca esagonale/7-8-10-11-13-14-17-19	276 CE
3	Chiavi a bussola per candele/16-18-20,8	279 N 1/2
8	Serie di 8 chiavi maschio esagonale in pollici/1/16-1/4"	280 P/SE8
17	Chiavi combinate in pollici/1/4-1 5/16"	285 P
1	Chiavi a rullino con regolazione rapida	294 AD/250
4	Giraviti per viti con intaglio/0,5x3x75-0,8x4x100-1x5,5x125-1,2x6,5x150	324
1	Giravite per viti con intaglio/1,6x8x175	324 E
1	Giravite per viti con impronta a croce PHILLIPS®/3x150	324 EPH
1	Giravite per viti con intaglio/0,8x4x35	324 N
1	Giravite per viti con impronta a croce PHILLIPS®	324 NPH/2x35
2	Giraviti per viti con impronta a croce PHILLIPS®/1x75-2x100	324 PH
7	Giraviti per viti con impronta TORX®/T10x75-324 TX T15x75-T20x100-T25x100-T27x100-T30x125-T40x150	324 TX
1	Scalpello nervato	351/200
6	Assortimento in busta di plastica (6 pz)/362/125-150; 364/125; 366/3x125-4x150; 368/4x125	372 SE6
1	Mazzuola	376/35
2	Martelli per meccanici	382/300-500
1	Oliatore	420/500
1	Asta flessibile con terminale magnetico	442 N/1
1	Chiave automatica a ripresa rapida per filtri olio (autovetture)	443 N
15	Assortimento in cassetta di ABS con bussole 606 1/2 APOL poligonali in pollici (15 pz)	606 1/2 APOL
18	Assortimento in cassetta di ABS con bussole 606 1/4 APOL esagonali in pollici (18 pz)	606 1/4 APOL
1	Spessimetro a lame lunghe	966 L/160
5	Serie di 5 lime	990 M2/SE5
1	Spazzola per candele	993 C

Kg	Cod.		€
32	U04960020	1	2.311,00



496 B4

Assortimento AUTO (240 pz)

- Fornito senza termoformati in plastica



pz	descrizione	art./mis.
1	Pinza a becchi dritti per anelli elastici interni	127 N/19÷60
1	Pinza a becchi piegati a 90° per anelli elastici interni	127 PN/19÷60
1	Pinza a becchi dritti per anelli elastici esterni	128 N/19÷60
1	Pinza a becchi piegati a 90° per anelli elastici esterni	128 PN/19÷60
1	Pinza a becchi mezzotondi lunghissimi dritti	133 AX/160
1	Pinza a becchi mezzotondi lunghissimi piegati a 45°	133 AXP/160
1	Pinza regolabile autobloccanti con ganasce concave	134/250
1	Pinza universale	150 AX/180
1	Pinza regolabile a cerniera sovrapposta	178 N/250
1	Tronchese a grande effetto a tagliente diagonale	188 AX/160
1	Seghetto	200 S
1	Cesioie per lamiere	204/250
1	Forbice per elettricisti - lame in acciaio	207 C
1	Coltello multiuso con lama a settori	220 B1
9	Serie di 9 chiavi a bussola per viti con impronta TORX®/T20-T25-T27-T30-T40-T45-T50-T55-T60	233 1/2 NTX/S9
7	Serie di 7 chiavi a bussola TORX®/E10-E12-E14-E16-E18-E20-E24	235 1/2 NTX/S7
12	Serie di 12 chiavi a forchetta doppie piccole/3,2-4-4,5-5-5,5-6-7-8-10-12-13-14	250 N/SE12
13	Serie di 13 chiavi a forchetta doppie/6x7-8x9-10x11-12x13-14x15-16x17-18x19-20x22-21x23-24x26-25x28-27x29-30x32	252 N/SR13
5	Serie di 5 chiavi poligonali doppie speciali/10x12-11x13-14x17-16x18-19x22	258 N/SE5
16	Kit per tappi olio (16 pz)	263/S16
5	Assortimento in cassetta di ABS con bussole macchina per cerchi in lega con protezione in teflon (5 pz)/15-17-19-21-22	270 C/C5
1	Chiave a croce per dadi ruote (autovetture e veicoli commerciali leggeri)/17x19x22x1/2"	272
1	Chiave a T con attacco quadro snodato	273 1/2 Q
8	Chiavi a T snodate con bocca esagonale/7-8-10-11-13-14-17-19	276 CE
3	Chiavi a bussola per candele/16-18-20,8	279 N 1/2
9	Serie di 9 chiavi maschio esagonale/1,5-2-2,5-3-4-5-6-8-10	280 S9
13	Serie di 13 chiavi poligonali doppie curvate/6x7-8x9-10x11-12x13-14x15-16x17-18x19-20x22-21x23-24x26-25x28-27x29-30x32	283 SE13

pz	descrizione	art./mis.
4	Chiavi combinate/24-27-30-32	285
17	Serie di 17 chiavi combinate/ 6-7-8-9-10-11-12-13-14-15-16-17-18-19-20-21-22	285 SE17
1	Chiave a rullino con regolazione rapida	294 AD/250
4	Giraviti per viti con intaglio/0,5x3x75-0,8x4x100-1x5,5x125-1,2x6,5x150	324
1	Giravite per viti con intaglio/1,6x8x175	324 E
1	Giravite per viti con impronta a croce PHILLIPS®/3x150	324 EPH
1	Giravite per viti con intaglio/0,8x4x35	324 N
1	Giravite per viti con impronta a croce PHILLIPS®	324 NPH/2x35
2	Giraviti per viti con impronta a croce PHILLIPS®/1x75-2x100	324 PH
7	Giraviti per viti con impronta TORX®/T10x75-324 TX T15x75-T20x100-T25x100-T27x100-T30x125-T40x150	324 TX
1	Scalpelto nervato	351/200
6	Assortimento in busta di plastica (6 pz)/362/125-150; 364/125; 366/3x125-4x150; 368/4x125	372 SE6
1	Mazzuola	376/35
2	Martelli per meccanici	382/300-500
1	Oliatore	420/500
1	Leva	429/400
1	Asta flessibile con terminale magnetico	442 N/1
1	Chiave automatica a ripresa rapida per filtri olio (autovetture)	443 N
1	Estrattore per snodi sferici	449/22
23	Assortimento in cassetta di ABS con bussole 606 1/2 EA esagonali (23 pz)	606 1/2 EA
38	Assortimento in cassetta bimateriale con bussole esagonali ed inserti per avvitatura (38 pz)	609 1/4 EB
1	Pinza per capicorda non isolati aperti e chiusi	746
1	Spessimetro	966/19 L
1	Flessometro professionali con rivestimento antiurto	981 A/3
5	Serie di 5 lime	990 M2/SE5
1	Spazzola per candele	993 C

kg	Cod.	€
42	U04960025	3.412,00



496 B5

Assortimento AUTO (118 pz)

- Fornito con ganci e supporti per armadi 502

- Fornito senza termoformati in plastica



pz	descrizione	art./mis.
1	Pinza a becchi dritti per anelli elastici interni	127 N/19÷60
1	Pinza a becchi piegati a 90° per anelli elastici interni	127 PN/19÷60
1	Pinza a becchi dritti per anelli elastici esterni	128 N/19÷60
1	Pinza a becchi piegati a 90° per anelli elastici esterni	128 PN/19÷60
1	Pinza regolabile autobloccanti con ganasce concave	134/250
1	Pinza universale	150 AX/180
1	Pinza regolabile a cerniera sovrapposta	178 N/250
1	Seghetto	200
13	Serie di 13 chiavi a forchetta doppie/6x7-8x9-10x11-12x13-14x15-16x17-18x19-20x22-21x23-24x26-25x28-27x29-30x32	252 N/SR13
16	Kit per tappi olio (16 pz)	263/S16
3	Assortimento in cassetta modulare con bussole macchina per cerchi in lega con protezione in teflon (3 pz)/17-19-21	270 C/C3
4	Chiavi snodate per candele di preriscaldamento/8L-9L-10L-12L	278 D
2	Chiavi a T snodate per candele	278 N/16-20,8
9	Serie di 9 chiavi maschio esagonale/1,5-2-2,5-3-4-5-6-8-10	280 S9
17	Serie di 17 chiavi combinate/ 6-7-8-9-10-11-12-13-14-15-16-17-18-19-20-21-22	285 SE17

pz	descrizione	art./mis.
4	Giraviti per viti con intaglio/0,5x3x75-0,8x4x100-1x5,5x125-1,2x6,5x150	324
1	Giravite per viti con intaglio/0,4x2,5x50	324 D
1	Giravite per viti con intaglio/1,2x6,5x35	324 N
1	Giravite per viti con impronta a croce PHILLIPS®	324 NPH/2x35
3	Giraviti per viti con impronta a croce PHILLIPS®/0,75-1x75-2x100	324 PH
7	Giraviti per viti con impronta TORX® Tamper Resistant/T10x75-T15x75-T20x100-T25x100-T27x100-T30x125-T40x150	324 STX
1	Mazzuola	376/35
1	Martello per meccanici	382/300
1	Oliatore	420/500
1	Chiave automatica a ripresa rapida per filtri olio (autovetture)	443 N
23	Assortimento in cassetta di ABS con bussole 606 1/2 EA esagonali (23 pz)	606 1/2 EA
1	Pinza per anelli stringitubo	871/2
1	Spessimetro	966/20

kg	Cod.	€
16	U04960021	1.749,00



496 B7

Assortimento AUTO (210 pz)

- Fornito con ganci e supporti per armadi 502
- Fornito senza termoformati in plastica



pz	descrizione	art./mis.
1	Pinza a becchi diritti per anelli elastici interni	127 N/19÷60
1	Pinza a becchi piegati a 90° per anelli elastici interni	127 PN/19÷60
1	Pinza a becchi diritti per anelli elastici esterni	128 N/19÷60
1	Pinza a becchi piegati a 90° per anelli elastici esterni	128 PN/19÷60
1	Pinza a becchi mezzotondi lunghissimi diritti	133 AX/160
1	Pinza a becchi mezzotondi lunghissimi piegati a 45°	133 AXP/160
1	Pinza regolabile autobloccanti con ganasce concave	134/250
1	Pinza universale	150 AX/180
1	Pinza regolabile a cerniera chiusa	180 C/250
1	Tronchese a tagliente diagonale	185 AX/160
1	Forbice per elettricisti - lame in acciaio	207 C
1	Coltello multiuso con lama a settori	220 B1
9	Serie di 9 chiavi a bussola per viti con impronta TORX®/T20-T25-T27-T30-T40-T45-T50-T55-T60	233 1/2 NTX/S9
7	Serie di 7 chiavi a bussola TORX®/E10-E12-E14-E16-E18-E20-E24	235 1/2 NTX/S7
13	Serie di 13 chiavi a forchetta doppie/ 6x7-8x9-10x11-12x13-14x15-16x17-18x19-20x22-21x23-24x26-25x28-27x29-30x32	252 N/SR13
16	Kit per tappi olio (16 pz)	263/S16
3	Assortimento in cassetta modulare con bussole macchina per cerchi in lega con protezione in teflon (3 pz)/17-19-21	270 C/C3
8	Chiavi a T snodate con bocca esagonale/7-8-10-11-13-14-17-19	276 CE
4	Chiavi snodate per candele di preriscaldamento/8L-9L-10L-12L	278 D
2	Chiavi a T snodate per candele lunghe/16-20,8	278 NL
3	Chiavi a bussola per candele/16-18-20,8	279 N 1/2
9	Serie di 9 chiavi maschio esagonale lunghe testa sferica/1,5-2-2,5-3-4-5-6-8-10	280 LTS/S9
4	Chiavi combinate/24-27-30-32	285
17	Serie di 17 chiavi combinate/ 6-7-8-9-10-11-12-13-14-15-16-17-18-19-20-21-22	285 SE17

pz	descrizione	art./mis.
4	Giraviti per viti con intaglio/0,5x3x75-0,8x4x100-1x5,5x125-1,2x6,5x150	324
1	Giravite per viti con intaglio/0,4x2,5x50	324 D
1	Giravite per viti con intaglio/1,2x6,5x35	324 N
1	Giravite per viti con impronta a croce PHILLIPS®	324 NPH/2x35
3	Giraviti per viti con impronta a croce PHILLIPS®/0x75-1x75-2x100	324 PH
7	Giraviti per viti con impronta TORX® Tamper Resistant/T10x75-T15x75-T20x100-T25x100-T27x100-T30x125-T40x150	324 STX
1	Scalpellino nervato	351/250
6	Assortimento in busta di plastica (6 pz)/362/125-150; 364/125; 366/3x125-4x150; 368/4x125	372 SE6
1	Mazzuola	376/35
2	Martelli per meccanici	382/300-500
1	Oliatore	420/500
1	Chiave automatica a ripresa rapida per filtri olio (autovetture)	443 N
4	Chiavi a tazza per filtri olio/65-66,5-74-74 A 446	446
1	Estrattore per snodi sferici	449/22
1	Estrattore a due bracci per esterni	454/1
23	Assortimento in cassetta di ABS con bussole esagonali (23 pz)	606 1/2 EA
38	Assortimento in cassetta bimeriale con bussole esagonali ed inserti per avvitatura (38 pz)	609 1/4 EB
1	Pinza per capicorda non isolati aperti e chiusi	746
1	Pinza per anelli stringitubo	870/12÷60
1	Pinza per fascette automatiche CLIC	871 B
1	Pinza per anelli stringitubo	871/2
1	Calibro digitale centesimale	960 D
1	Spessimetro	966/20
1	Flessometro professionale con rivestimento antiurto	981 A/3

kg	Cod.	€
35	U04960023	1 3.525,00



496 C1

Assortimento CARROZZERIA (107 pz)

- Fornito senza termoformati in plastica

pz	descrizione	art./mis.
1	Pinza regolabile autobloccanti con ganasce concave	134/250
1	Pinza regolabile autobloccante con ganasce a collo di cigno	139 AN/280
1	Pinza universale	150 AX/180
1	Pinza regolabile a cerniera sovrapposta	178 N/250
1	Tronchese a grande effetto a tagliente diagonale	188 AX/160
1	Cesoia a doppia leva per lamiere	203 AN
9	Serie di 9 chiavi maschio esagonale/1,5-2-2,5-3-4-5-6-8-10	280 S9
17	Serie di 17 chiavi combinate/ 6-7-8-9-10-11-12-13-14-15-16-17-18-19-20-21-22	285 SE17
4	Giraviti per viti con intaglio/0,5x3x75-0,8x4x100-1x5,5x125-1,2x6,5x150	324
1	Giravite per viti con intaglio/1,6x8x175	324 E
1	Giravite per viti con impronta a croce PHILLIPS®/3x150	324 EPH
1	Giravite per viti con intaglio/0,8x4x35	324 N
1	Giravite per viti con impronta a croce PHILLIPS®	324 NPH/2x35
2	Giraviti per viti con impronta a croce PHILLIPS®/1x75-2x100	324 PH
1	Scalpellino extrapiatto	354
6	Assortimento in busta di plastica (6 pz)/362/125-150; 364/125; 366/3x125-4x150; 368/4x125	372 SE6
1	Mazzuola	376/35
1	Martello per meccanici	382/500
1	Martello a testa tonda piana e penna curva	392

pz	descrizione	art./mis.
1	Martello a teste piana tonda e quadra	393/32
1	Tasso a virgola	401
1	Tasso a suola	401 A
1	Tasso da carrozziere	402 A
1	Tasso da carrozziere	402 B
1	Tasso da carrozziere	402 C
1	Tasso da carrozziere	404
1	Leva curva e piana	410 C
1	Leva lunga a cucchiaino	411
1	Leva corta a cucchiaino	412
1	Lima a battere	412 B
1	Portailima regolabile	416 N
2	Lime piatte flessibili/3,5-3,4	416 NA
1	Leva per pioli a pressione	426 N
1	Leva	429/400
38	Assortimento in cassetta bimeriale con bussole esagonali ed inserti per avvitatura (38 pz)	609 1/4 EB
1	Spazzola metallica	993 A

kg	Cod.	€
24	U04960027	1 1.540,00



496 D1

Assortimento MEZZI PESANTI (151 pz)

- Fornito senza termoformati in plastica

pz	descrizione	art./mis.
1	Pinza a becchi dritti per anelli elastici interni	127 N/19÷60
1	Pinza a becchi dritti per anelli elastici esterni	128 N/19÷60
1	Pinza a becchi mezzotondi lunghissimi dritti	133 AX/160
1	Pinza regolabile autobloccanti con ganasce concave	134/250
1	Pinza universale	150 AX/180
1	Pinza regolabile a cerniera chiusa	180 C/250
1	Tronchese a grande effetto a tagliente diagonale	188 AX/160
1	Seghetto	200 S
1	Cesoia per lamiere	204/250
1	Forbice per elettricisti - lame in acciaio	207 C
16	Chiavi a bussola con bocca esagonale/ 22-23-24-26-27-28-30-32-33-34-36-38-41-46-50-55	235 3/4 EN
1	Prolunga	236 3/4/200
1	Cricchetto reversibile	237 A 3/4
1	Leva a T con attacco quadro scorrevole	240 3/4 N
1	Snodo cardanico	241 3/4
13	Serie di 13 chiavi a forchetta doppie/ 6x7-8x9-10x11-12x13-14x15-16x17-18x19-20x22-21x23-24x26-25x28-27x29-30x32	252 N/SR13
12	Serie di 12 chiavi maschio esagonale/2÷10	280 SE12
13	Serie di 13 chiavi poligonali doppie curvate/6x7-8x9-10x11-12x13-14x15-16x17-18x19-20x22-21x23-24x26-25x28-27x29-30x32	283 SE13
4	Chiavi combinate/24-27-30-32	285
17	Serie di 17 chiavi combinate/ 6-7-8-9-10-11-12-13-14-15-16-17-18-19-20-21-22	285 SE17

pz	descrizione	art./mis.
4	Giraviti per viti con intaglio/0,5x3x75-0,8x4x100-1x5,5x125-1,2x6,5x150	324
1	Giravite per viti con intaglio/1,6x8x175	324 E
1	Giravite per viti con impronta a croce PHILLIPS®/3x150	324 EPH
1	Giravite per viti con intaglio/0,8x4x35	324 N
1	Giravite per viti con impronta a croce PHILLIPS®	324 NPH/2x35
2	Giraviti per viti con impronta a croce PHILLIPS®/1x75-2x100	324 PH
2	Scalpellini nervati	351/150-200
6	Serie di 6 cacciaspine	367 SE6
6	Assortimento in busta di plastica (6 pz)/ 362/125-150; 364/125; 366/3x125-4x150; 368/4x125	372 SE6
1	Mazzuola antirimbazzo	374 N/35
2	Martelli per meccanici	382/300-500
1	Oliatore	420/500
1	Leva	428/400
1	Leva	429/400
1	Asta flessibile con terminale magnetico	442 N/1
1	Chiave automatica a ripresa rapida per filtri olio (autovetture)	443 N
23	Assortimento in cassetta di ABS con bussole 606 1/2 EA esagonali (23 pz)	606 1/2 EA
1	Spessimetro	966/19 L
1	Flessometro professionale con rivestimento antiurto	981 A/3
5	Serie di 5 lime/990 M PA÷M PE	990 M2/SE5

kg	Cod.	€
33	U04960031	1 2.449,00



496 E1

Assortimento INDUSTRIA (95 pz)

- Fornito senza termoformati in plastica

pz	descrizione	art./mis.
1	Pinza a becchi dritti per anelli elastici interni	127 N/19÷60
1	Pinza a becchi dritti per anelli elastici esterni	128 N/19÷60
1	Pinza a becchi mezzotondi lunghissimi dritti	133 AX/160
1	Pinza regolabile autobloccanti con ganasce concave	134/250
1	Pinza universale	150 AX/180
1	Pinza regolabile a cerniera chiusa	180 C/250
1	Tronchese a grande effetto a tagliente diagonale	188 AX/160
1	Seghetto	200 S
1	Cesoia per lamiere	204/250
1	Forbice per elettricisti - lame in acciaio	207 C
1	Coltello multiuso con lama a settori	220 B1
8	Serie di 8 chiavi a forchetta doppie/ 6x7-8x9-10x11-12x13-14x15-16x17-18x19-20x22	252 N/SR8
9	Serie di 9 chiavi maschio esagonale lunghe testa sferica/1,5-2-2,5-3-4-5-6-8-10	280 LTS/S9
17	Serie di 17 chiavi combinate/ 6-7-8-9-10-11-12-13-14-15-16-17-18-19-20-21-22	285 SE17
1	Giravite cercafase 110÷250V	321 F
4	Giraviti per viti con intaglio/0,5x3x75-0,8x4x100-1x5,5x125-1,2x6,5x150	324
1	Giravite per viti con intaglio/1,6x8x175	324 E
1	Giravite per viti con intaglio/0,8x4x35	324 N
1	Giravite per viti con impronta a croce PHILLIPS®	324 NPH/2x35
2	Giraviti per viti con impronta a croce PHILLIPS®/1x75-2x100	324 PH
1	Scalpelletto nervato	351/200
6	Serie di 6 cacciaspine	367 SE6
1	Bulino	368/4x125
1	Mazzuola	376/35
1	Martello per meccanici	382/500
1	Oliatore	420/500
23	Assortimento in cassetta di ABS con bussole 606 1/2 EA esagonali (23 pz)	606 1/2 EA
1	Flessometro professionale con rivestimento antiurto	981 A/3
5	Serie di 5 lime	990 M2/SE5

496 EP1

Assortimento INDUSTRIA (81 pz)

- Fornito senza termoformati in plastica

pz	descrizione	art./mis.
1	Pinza a becchi dritti per anelli elastici interni	127 N/19÷60
1	Pinza a becchi dritti per anelli elastici esterni	128 N/19÷60
1	Pinza a becchi mezzotondi lunghissimi dritti	133 AX/160
1	Pinza regolabile autobloccante con ganasce concave	134/250
1	Pinza universale	150 AX/180
1	Pinza regolabile a cerniera chiusa	180 C/250
1	Tronchese a grande effetto a tagliente diagonale	188 AX/160
1	Seghetto	200 S
1	Cesoia per lamiere	204/250
1	Forbice per elettricisti - lame in acciaio	207 C
1	Coltello multiuso con lama a settori	220 B1
7	Serie di 7 chiavi a forchetta doppie in pollici/1/4÷1 1/8"	252 NP/SE7
8	Serie di 8 chiavi maschio esagonale lunghe testa sferica in pollici/ 3/32-1/8-5/32-3/16-7/32-1/4-5/16-3/8"	280 LTSP/S8
13	Serie di 13 chiavi combinate in pollici/1/4÷1"	285 P/SE13
1	Giravite cercafase 110÷250V	321 F
4	Giraviti per viti con intaglio/0,5x3x75-0,8x4x100-1x5,5x125-1,2x6,5x150	324
1	Giravite per viti con intaglio/1,6x8x175	324 E
1	Giravite per viti con intaglio/0,8x4x35	324 N
1	Giravite per viti con impronta a croce PHILLIPS®	324 NPH/2x35
2	Giraviti per viti con impronta a croce PHILLIPS®/1x75-2x100	324 PH
1	Scalpelletto nervato	351/200
6	Serie di 6 cacciaspine	367 SE6
1	Bulino	368/4x125
1	Mazzuola	376/35
1	Martello per meccanici	382/500
1	Oliatore	420/500
15	Assortimento in cassetta di ABS con bussole 606 1/2 APOL poligonali in pollici (15 pz)	606 1/2 APOL
1	Flessometro professionale con rivestimento antiurto	981 A/3
5	Serie di 5 lime	990 M2/SE5

kg	Cod.	€
20	U04960038	1 1.102,00

kg	Cod.	€
18	U04960039	1 1.078,00



496 E2



Assortimento INDUSTRIA (149 pz)

- Fornito senza termoformati in plastica

pz	descrizione	art./mis.
1	Pinza a becchi diritti per anelli elastici interni	127 N/19÷60
1	Pinza a becchi piegati a 90° per anelli elastici interni	127 PN/19÷60
1	Pinza a becchi diritti per anelli elastici esterni	128 N/19÷60
1	Pinza a becchi piegati a 90° per anelli elastici esterni	128 PN/19÷60
1	Pinza a becchi mezzotondi lunghissimi diritti	133 AX/160
1	Pinza regolabile autobloccanti con ganasce concave	134/250
1	Pinza universale	150 AX/180
1	Pinza regolabile a cerniera chiusa	180 C/250
1	Tronchese a grande effetto a tagliente diagonale	188 AX/160
1	Seghetto	200 S
1	Cesoia per lamiere	204/250
1	Forbice per elettricisti - lame in acciaio	207 C
1	Coltello multiuso con lama a settori	220 B1
13	Serie di 13 chiavi a forchetta doppie/ 6x7-8x9-10x11-12x13-14x15-16x17-18x19-20x22-21x23-24x26-25x28-27x29-30x32	252 N/SR13
9	Serie di 9 chiavi maschio esagonale lunghe testa sferica/1,5-2-2,5-3-4-5-6-8-10	280 LTS/S9
4	Chiavi combinate/24-27-30-32	285
17	Serie di 17 chiavi combinate/ 6-7-8-9-10-11-12-13-14-15-16-17-18-19-20-21-22	285 SE17
1	Giravite cercafase 110÷250V	321 F
4	Giraviti per viti con intaglio/0,5x3x75-0,8x4x100-1x5,5x125-1,2x6,5x150	324

pz	descrizione	art./mis.
1	Giravite per viti con intaglio/1,6x8x175	324 E
2	Giraviti per viti con intaglio/0,8x4x35-1,2x6,5x35	324 N
2	Giraviti per viti con impronta a croce PHILLIPS®/1x35-2x35	324 NPH
3	Giraviti per viti con impronta a croce PHILLIPS®/0x75-1x75-2x100	324 PH
2	Scalpellini nervati	351/200-250
1	Scalpelletto	362/150
6	Serie di 6 cacciaspine	367 SE6
1	Bulino	368/4x125
1	Mazzuola	376/35
1	Martello per meccanici	382/500
1	Oliatore	420/500
23	Assortimento in cassetta di ABS con bussole 606 1/2 EA esagonali (23 pz)	
38	Assortimento in cassetta bimatereale con bussole esagonali ed inserti per avvitatura (38 pz)	609 1/4 EB
1	Flessometro professionale con rivestimento antiurto	981 A/3
5	Serie di 5 lime	990 M2/SE5

kg	Cod.	€
25	U04960040	1.597,00



496 E3



Assortimento INDUSTRIA (186 pz)

- Fornito senza termoformati in plastica

pz	descrizione	art./mis.
2	Pinze a becchi diritti per anelli elastici interni/12÷25-19÷60	127 N
2	Pinze a becchi piegati a 90° per anelli elastici interni/12÷25-19÷60	127 PN
2	Pinze a becchi diritti per anelli elastici esterni/10÷25-19÷60	128 N
2	Pinze a becchi piegati a 90° per anelli elastici esterni/10÷25-19÷60	128 PN
1	Pinza a becchi mezzotondi lunghissimi diritti	133 AX/160
1	Pinza a becchi mezzotondi lunghissimi piegati a 45°	133 AXP/160
1	Pinza regolabili autobloccanti con ganasce concave	134/250
1	Pinza universale	150 AX/180
1	Pinza regolabile a cerniera chiusa	180 C/250
1	Tronchese a grande effetto a tagliente diagonale	188 AX/160
1	Seghetto	200 S
1	Cesoia per lamiere	204/250
1	Forbice per elettricisti - lame in acciaio	207 C
1	Coltello multiuso con lama a settori	220 B1
13	Serie di 13 chiavi a forchetta doppie/6x7-8x9-10x11-12x13-14x15-16x17-18x19-20x22-21x23-24x26-25x28-27x29-30x32	252 N/SR13
1	Chiave a T con attacco quadro snodato	273 1/2 Q
9	Serie di 9 chiavi maschio esagonale lunghe testa sferica/1,5-2-2,5-3-4-5-6-8-10	280 LTS/S9
26	Serie di 26 chiavi combinate/ 6-7-8-9-10-11-12-13-14-15-16-17-18-19-20-21-22-23-24-25-26-27-28-29-30-32	285 SE26
1	Chiave a rullino con regolazione rapida	294 AD/250
1	Giravite cercafase 110÷250V	321 F
4	Giraviti per viti con intaglio/0,5x3x75-0,8x4x100-1x5,5x125-1,2x6,5x150	324
3	Giraviti per viti con intaglio/1,6x8x175-1,6x10x175-2x12x250	324 E
1	Giravite per viti con impronta a croce PHILLIPS®/3x150	324 EPH

pz	descrizione	art./mis.
2	Giraviti per viti con intaglio/0,8x4x35-1,2x6,5x35	324 N
2	Giraviti per viti con impronta a croce PHILLIPS®/1x35-2x35	324 NPH
3	Giraviti per viti con impronta a croce PHILLIPS®/0x75-1x75-2x100	324 PH
8	Serie di 8 giraviti per viti con intaglio e impronta a croce PHILLIPS®	329 N/S8
2	Scalpellini nervati	351/200-250
1	Scalpelletto	362/150
6	Serie di 6 cacciaspine	367 SE6
2	Bulini/4x125-5x150	368
1	Mazzuola	376/35
1	Martello per meccanici	382/500
1	Oliatore	420/500
1	Asta flessibile con terminale magnetico	442 N/2
1	Estrattore a due bracci per esterni	454/2
6	Serie di 6 estrattori conici	458 S6
23	Assortimento in cassetta di ABS con bussole 606 1/2 EA esagonali (23 pz)	
38	Assortimento in cassetta bimatereale con bussole esagonali ed inserti per avvitatura (38 pz)	609 1/4 EB
2	Giramasci a cricchetto	618/1-2
1	Calibro a corsoio ventesimale	960
1	Spessimetro a lame lunghe	966 L/19
1	Flessometro professionale con rivestimento antiurto	981 A/3
5	Serie di 5 lime	990 M2/SE5
1	Spazzola metallica	993 A

kg	Cod.	€
30	U04960042	2.396,00

**Assortimento INDUSTRIA (130 pz)**

- Fornito senza termoformati in plastica

pz	descrizione	art./mis.
2	Pinze a becchi dritti per anelli elastici interni/19÷60-12÷25	127 N
2	Pinze a becchi piegati a 90° per anelli elastici interni/19÷60-12÷25	127 PN
2	Pinze a becchi dritti per anelli elastici esterni/19÷60-10÷25	128 N
2	Pinze a becchi piegati a 90° per anelli elastici esterni/19÷60-10÷25	128 PN
1	Pinza a becchi mezzotondi lunghissimi dritti	133 AX/160
1	Pinza a becchi mezzotondi lunghissimi piegati a 45°	133 AXP/180
1	Pinza regolabile autobloccante con ganasce concave	134/250
1	Pinza universale	150 AX/180
1	Pinza regolabile a cerniera chiusa	180 C/250
1	Tronchese a grande effetto a tagliente diagonale	188 AX/160
1	Seghetto	200 S
1	Cesoia per lamiere	204/250
1	Forbice per elettricisti - lame in acciaio	207 C
1	Coltello multiuso con lama a settori	220 B1
13	Chiavi a forchetta doppie in pollici/1/4x5/16-1 1/4x1 3/8	252 NP

pz	descrizione	art./mis.
1	Chiave a T con attacco quadro snodato	273 1/2 Q
8	Serie di 8 chiavi maschio esagonale lunghe testa sferica in pollici/ 3/32-1/8-5/32-3/16-7/32-1/4-5/16-3/8	280 LTSP/S8
17	Chiavi combinate in pollici/1/4÷1 5/16	285 P
1	Chiavi a rullino con regolazione rapida	294 AD/250
1	Giravite cercafase 110÷250V	321 F
4	Giraviti per viti con intaglio/0,5x3x75-0,8x4x100-1x5,5x125-1,2x6,5x150	324
3	Giraviti per viti con intaglio/1,6x8x175-1,6x10x175-2x12x250	324 E
1	Giravite per viti con impronta a croce PHILLIPS®/3x150	324 EPH
2	Giraviti per viti con intaglio/0,8x4x35-1,2x6,5x35	324 N
2	Giraviti per viti con impronta a croce PHILLIPS®/1x35-2x35	324 NPH
3	Giraviti per viti con impronta a croce PHILLIPS®/0x75-1x75-2x100	324 PH
8	Serie di 8 giraviti per viti con intaglio e impronta a croce PHILLIPS®	329 N/S8
2	Scalpellini nervati	351/200-250
1	Scalpello	362/150

pz	descrizione	art./mis.
6	Serie di 6 cacciaspine	367 SE6
2	Bulini/4x125-5x150	368
1	Mazzuola	376/35
1	Martello per meccanici	382/500
1	Oliatore	420/500
1	Asta flessibile con terminale magnetico	442 N/2
1	Estrattore a due bracci per esterni	454/2
6	Serie di 6 estrattori conici	458 S6
15	Assortimento in cassetta di ABS con bussole poligonali in pollici (15 pz)	606 1/2 APOL
2	Giramaschi a cricchetto	618/1-2
1	Calibro a corsoio ventesimale	960
1	Spessimetro a lame lunghe	966 L/19
1	Flessometro professionale con rivestimento antiurto	981 A/3
5	Serie di 5 lime	990 M2/SE5
1	Spazzola metallica	993 A

kg	Cod.	€
28	U04960043	1 2.151,00

**496 E4 ****Assortimento INDUSTRIA (256 pz)**

- Fornito senza termoformati in plastica

pz	descrizione	art./mis.
3	Pinze a becchi dritti per anelli elastici interni/19÷60-12÷25-40÷100	127 N
3	Pinze a becchi piegati a 90° per anelli elastici interni/19÷60-12÷25-40÷100	127 PN
3	Pinze a becchi dritti per anelli elastici esterni/19÷60-10÷25-40÷100	128 N
3	Pinze a becchi piegati a 90° per anelli elastici esterni/19÷60-10÷25-40÷100	128 PN
1	Pinza a becchi mezzotondi lunghissimi dritti	133 AX/160
1	Pinza a becchi mezzotondi lunghissimi piegati a 45°	133 AXP/160
1	Pinza regolabile autobloccante con ganasce concave	134/250
1	Pinza regolabile autobloccante a cremagliera con ganasce lunghe	135 B/250
1	Pinza spellafili	147 AX/160
1	Pinza universali	150 AX/180
1	Pinza regolabile a cerniera chiusa	180 C/250
1	Tronchese a grande effetto a tagliente diagonale	188 AX/160
1	Seghetto	200 S
1	Seghetto	201
1	Cesoia per lamiere	204/250
1	Forbice per elettricisti - lame in acciaio	207 C
1	Coltello multiuso con lama a settori	220 B1
8	Chiavi a bussola per viti con esagono incassato/ 5-6-7-8-10-11-12-14-17	234 1/2 N
10	Chiavi a bussola con bocca esagonale/ 22-24-27-30-32-36-38-41-46-50	235 3/4 EN
2	Prolunghe/200-400	236 3/4
1	Cricchetto reversibile	237 A 3/4
1	Leva a T con attacco quadro scorrevole	240 3/4 N
1	Snodo cardanico	241 3/4
1	Chiave a forchetta doppie	252 N/36x41
13	Serie di 13 chiavi a forchetta doppie/6x7-8x9-10x11-12x13-14x15-16x17-18x19-20x22-21x23-24x26-25x28-27x29-30x32	252 N/SR13
1	Chiave a T con attacco quadro snodato	273 1/2 Q
9	Serie di 9 chiavi maschio esagonale lunghe testa sferica/1,5-2-2,5-3-4-5-6-8-10	280 LTS/S9
10	Chiavi a T con maschio esagonale/ 2-2,5-3-4-5-6-8-10-12-14	280 T
13	Serie di 13 chiavi poligonali doppie curvate/6x7-8x9-10x11-12x13-14x15-16x17-18x19-20x22-21x23-24x26-25x28-27x29-30x32	283 SE13
3	Chiavi combinate	285/36-38-41
26	Serie di 26 chiavi combinate/ 6-7-8-9-10-11-12-13-14-15-16-17-18-19-20-21-22-23-24-25-26-27-28-29-30-32	285 SE26
1	Chiave a rullino con regolazione rapida	294 AD/250
1	Giratubi modello americano	302 N/350-2

pz	descrizione	art./mis.
1	Giratubi modello svedese con ganasce a 45° sottili e sagomate	310 N/430-1/2
1	Giravite cercafase 110÷250V	321 F
4	Giraviti per viti con intaglio/0,5x3x75-0,8x4x100-1x5,5x125-1,2x6,5x150	324
3	Giraviti per viti con intaglio/1,6x8x175-1,6x10x175-2x12x250	324 E
1	Giravite per viti con impronta a croce PHILLIPS®/3x150	324 EPH
2	Giraviti per viti con intaglio/0,8x4x35-1,2x6,5x35	324 N
2	Giraviti per viti con impronta a croce PHILLIPS®/1x35-2x35	324 NPH
3	Giraviti per viti con impronta a croce PHILLIPS®/0x75-1x75-2x100	324 PH
8	Serie di 8 giraviti per viti con intaglio e impronta a croce PHILLIPS®	329 N/S8
2	Scalpellini nervati	351/200-250
1	Scalpello	362/150
1	Ugnetto	364/125
6	Serie di 6 cacciaspine	367 SE6
2	Bulini/4x125-5x150	368
2	Mazzuole	376/35-50
3	Martelli per meccanici/300-500-1000	382
1	Oliatore	420/500
1	Leva	428/400
1	Asta flessibile con terminale magnetico	442 N/2
2	Estrattori a due bracci per esterni	454/2-4
6	Serie di 6 estrattori conici	458 S6/1÷6
23	Assortimento in cassetta di ABS con bussole esagonali (23 pz)	606 1/2 EA
38	Assortimento in cassetta bimeriale con bussole esagonali ed inserti per avvittatura (38 pz)	609 1/4 EB
2	Giramaschi a cricchetto	618/1-2
1	Pinza per capicorda preisolati	751
1	Chiave dinamometriche con cricchetto reversibile	810 N/200
1	Calibro a corsoio ventesimale	960
1	Spessimetro a lame lunghe	966 L/19
1	Punta a tracciare	974
1	Riga semirigida graduata	978 B/300
1	Flessometro professionale con rivestimento antiurto	981 A/3
5	Serie di 5 lime	990 M2/SE5
1	Spazzola metallica	993 A
1	Rivettatrice	995 A

kg	Cod.	€
45	U04960044	1 4.692,00



496 E6

Assortimento INDUSTRIA (124 pz)

- Fornito con ganci e supporti per armadi 502
- Fornito senza termoformati in plastica

pz	descrizione	art./mis.
1	Nastro isolante	073/19x25
1	Pinza a becchi dritti per anelli elastici interni	127 N/19÷60
1	Pinza a becchi piegati a 90° per anelli elastici interni	127 PN/19÷60
1	Pinza a becchi dritti per anelli elastici esterni	128 N/19÷60
1	Pinza a becchi piegati a 90° per anelli elastici esterni	128 PN/19÷60
1	Pinza a becchi mezzotondi lunghissimi dritti	133 AX/160
1	Pinza a becchi mezzotondi lunghissimi piegati a 45°	133 AXP/160
1	Pinza regolabile autobloccante con ganasce concave	134/250
1	Pinza universale	150 AX/180
1	Pinza regolabile a cerniera chiusa	180 C/250
1	Tronchese a tagliente diagonale	185 AX/160
1	Seghetto	200
1	Cesoia per lamiere	204/250
1	Forbice per elettricisti - lame in acciaio	207 C
1	Coltello multiuso con lama a settori	220 B1
1	Chiave a T con attacco quadro snodato	273 1/2 Q
9	Serie di 9 chiavi maschio esagonale/1,5-2-2,5-3-4-5-6-8-10	280 S9
7	Chiavi a T con maschio esagonale/2-2,5-3-4-5-6-8	280 T
2	Chiavi combinate	285/24-27
17	Serie di 17 chiavi combinate/6-7-8-9-10-11-12-13-14-15-16-17-18-19-20-21-22	285 SE17
1	Chiave a rullino con regolazione rapida	294 AD/250
1	Giratubi modello svedese con ganasce a 45° sottili e sagomate/430-1 1/2"	310 N
1	Tagliatubi per tubi in rame e lega leggera	314 DA
1	Giravite cercafase 110÷250V	321 F
4	Giraviti per viti con intaglio/0,5x3x75-0,8x4x100-1x5,5x125-1,2x6,5x150	324

pz	descrizione	art./mis.
1	Giravite per viti con intaglio/0,4x2,5x50	324 D
1	Giravite per viti con intaglio/1,2x6,5x35	324 N
1	Giravite per viti con impronta a croce PHILLIPS®	324 NPH/2x35
3	Giraviti per viti con impronta a croce PHILLIPS®/0x75-1x75-2x100	324 PH
2	Scalpellini nervati	351/200-250
6	Serie di 6 cacciaspine	367 SE6
7	Assortimento in supporto in lamiera (7 pz)/362/125-150 364/125-150 366/3x125-4x150 368/4x125	372 S7
1	Mazzuola	376/35
1	Martello per meccanici	382/300
1	Oliatore	420/500
1	Leva	428/400
1	Asta flessibile con terminale magnetico	442 N/1
23	Assortimento in cassetta di ABS con bussole esagonali (23 pz)	606 1/2 EA
2	Giramaschi a cricchetto	618/1-2
1	Pinza per capicorda non isolati aperti e chiusi	746
1	Calibro digitale centesimale	960 D
1	Spessimetro	966/20
1	Punta a tracciare retrattile in carburo	974 BN
1	Riga semirigida graduata	978 B/300
1	Flessometro professionale con rivestimento antiurto	981 A/3
5	Serie di 5 lime	990 M2/SE5
1	Spazzola metallica	993 A
1	Pennello	994 B/40x15
1	Rivettatrice	995 A

kg	Cod.		€
23	U04960046	1	2.003,00

496 E7

Assortimento INDUSTRIA (209 pz)

- Fornito con ganci e supporti per armadi 502
- Fornito senza termoformati in plastica



pz	descrizione	art./mis.
1	Nastro isolante	073/19x25
2	Pinze a becchi dritti per anelli elastici interni/12÷25-19÷60	127 N
2	Pinze a becchi piegati a 90° per anelli elastici interni/12÷25-19÷60	127 PN
2	Pinze a becchi dritti per anelli elastici esterni/10÷25-19÷60	128 N
2	Pinze a becchi piegati a 90° per anelli elastici esterni/10÷25-19÷60	128 PN
1	Pinza a becchi mezzotondi lunghissimi dritti	133 AX/160
1	Pinza a becchi mezzotondi lunghissimi piegati a 45°	133 AXP/160
1	Pinza regolabile autobloccanti con ganasce concave	134/250
1	Pinza universale	150 AX/160
1	Pinza regolabile a cerniera chiusa	180 C/250
1	Tronchese a tagliente diagonale	185 AX/160
1	Seghetto	200 S
1	Seghetto	201
1	Cesoia per lamiere	204/250
1	Forbice per elettricisti - lame in acciaio	207 C
1	Forbice multiuso	211 A
1	Coltello multiuso con lama a settori	220 B1
8	Serie di 8 chiavi a bussola per viti con esagono incassato/5-6-7-8-10-12-14-17	234 1/2 N/S8
13	Serie di 13 chiavi a forchetta doppie/6x7-8x9-10x11-12x13-14x15-16x17-18x19-20x22-21x23-24x26-25x28-27x29-30x32	252 N/SR13
1	Chiave a T con attacco quadro snodato	273 1/2 Q
9	Serie di 9 chiavi maschio esagonale lunghe testa sferica/1,5-2-2,5-3-4-5-6-8-10	280 LTS/S9
7	Chiavi a T con maschio esagonale/2-2,5-3-4-5-6-8	280 T
4	Chiavi combinate/24-27-30-32	285
17	Serie di 17 chiavi combinate/6-7-8-9-10-11-12-13-14-15-16-17-18-19-20-21-22	285 SE17
1	Chiave a rullino con regolazione rapida	294 AD/250
1	Giratubi modello svedese con ganasce a 45° sottili e sagomate/430-1 1/2"	310 N
1	Tagliatubi per tubi in rame e lega leggera	314 DA
1	Giravite cercafase 110÷250V	321 F
4	Giraviti per viti con intaglio/0,5x3x75-0,8x4x100-1x5,5x125-1,2x6,5x150	324

pz	descrizione	art./mis.
1	Giravite per viti con intaglio/0,4x2,5x50	324 D
1	Giravite per viti con intaglio/1,2x6,5x35	324 N
1	Giravite per viti con impronta a croce PHILLIPS®	324 NPH/2x35
3	Giraviti per viti con impronta a croce PHILLIPS®/0x75-1x75-2x100	324 PH
8	Serie di 8 giraviti per viti con intaglio e impronta a croce PHILLIPS®	329 N/S8
2	Scalpellini nervati	351/200-250
6	Serie di 6 cacciaspine	367 SE6
6	Assortimento in busta di plastica (6 pz)/362/125-150; 364/125; 366/3x125-4x150; 368/4x125	372 SE6
1	Mazzuola	376/35
2	Martelli per meccanici	382/300-500
1	Oliatore	420/500
1	Leva	428/400
1	Asta flessibile con terminale magnetico	442 N/1
1	Estrattore a due bracci per esterni	454/2
6	Serie di 6 estrattori conici	458 S6/1÷6
23	Assortimento in cassetta di ABS con bussole esagonali ed inserti per avvitaratura (38 pz)	606 1/2 EA
2	Giramaschi a cricchetto	618/1-2
1	Pinza per capicorda preisolati	751
1	Chiave dinamometrica con cricchetto reversibile	810 N/200
1	Calibro digitale centesimale	960 D
1	Spessimetro	966/20
1	Punta a tracciare retrattile in carburo	974 BN
1	Riga semirigida graduata	978 B/300
1	Flessometro professionale con rivestimento antiurto	981 A/5
1	Spatola flessibile	987 E/50
1	Spatola rigida	987 F/50
5	Serie di 5 lime	990 M2/SE5
1	Spazzola metallica	993 A
1	Pennello	994 B/40x15
1	Rivettatrice	995 A

kg	Cod.		€
27	U04960048	1	3.169,00



496 F2



Assortimento ELETTRONICA (126 pz)

- Fornito senza termoformati in plastica

pz	descrizione	art./mis.
1	Pinza a becchi piatti extra lunghi diritti	015/5
1	Pinza a becchi mezzotondi corti piegati a 60°	017/2
1	Pinza a becchi mezzotondi lunghi diritti	017/3
1	Tronchese ultra compatto a tagliente raso	022/1
1	Tronchese modello compatto a tagliente raso	022/3
1	Tronchese con testa inclinata a 30° a tagliente raso	033/2
1	Pinzetta a molla con punte forti rigide	040/1A
1	Pinzetta a molla con becchi diritti e perno di guida	042
1	Pinzetta a molla con becchi piegati a 45° e perno di guida	042 P
1	Tenditore per molle	053 N
1	Oliatore a stilo	054
1	Specchietto snodato	056/1
1	Pompetta aspirante per dissaldare	065 C
1	Pinza a becchi mezzotondi lunghissimi diritti	133 AX/160
1	Pinza spellafilii	147 AX/160
1	Pinza universale	150 AX/180
1	Forbice per elettricisti - lame in acciaio	207 C
1	Coltello per elettricisti	216 N
1	Coltello multiuso con lama a settori	220 B1
12	Serie di 12 chiavi a forchetta doppie piccole /3,2-4-4,5-5-5,5-6-7-8-10-12-13-14	250 N/SE12
9	Serie di 9 chiavi maschio esagonale / 1,5-2-2,5-3-4-5-6-8-10	280 S9
8	Serie di 8 chiavi maschio per viti con impronta TORX® Tamper Resistant	280 STX/S8
1	Chiave a rullino con regolazione rapida	294 AD/150
1	Giravite cercafase 110÷250V	321 F
4	Giraviti per viti con intaglio /0,6x3,5x100-0,8x4x100-1x5,5x125-1,2x6,5x150	324 D
1	Giravite per viti con intaglio/0,8x4x35	324 N
2	Giraviti per viti con impronta a croce PHILLIPS®/1x35-2x35	324 NPH
1	Giravite per viti con impronta a croce PHILLIPS®	324 PH/2x100

pz	descrizione	art./mis.
3	Giraviti per viti con impronta a croce POZIDRIV®-SUPADRIV®/0x75-1x75-2x100	324 PZ
8	Serie di 8 giraviti per viti con intaglio e impronta a croce PHILLIPS®	329 N/S8
1	Mazzuola	376/28
1	Martello per meccanici	382/200
38	Assortimento in cassetta bimatereale con bussole esagonali ed inserti per avvitatura (38 pz)	609 1/4 EB
1	Torcia a LED stilo in alluminio - 110 Lumen	889 TS
1	Punta a tracciare	974
1	Riga flessibile graduata	978 A/150
1	Flessometro professionale con rivestimento antiurto	981 A/3
12	Serie di 12 lime ad ago	991 SE12
1	Pennello	994 A

kg	Cod.	€
6,1	U04960055	1 1.429,00



496 H 1000 V



Assortimento ELETTRONICA (94 pz)

- Fornito senza termoformati in plastica

pz	descrizione	art./mis.
1	Tenditore per molle	053 N
1	Specchietto rigido	056/1
1	Nastro isolante	073/15x10
2	Giraviti per viti con intaglio 1000 V /0,8x4x100-1,2x6,5x150	091
1	Giravite per viti con impronta a croce PHILLIPS® 1000 V	091 PH/2x125
1	Pinza a becchi diritti per anelli elastici interni	127 N/19÷60
1	Pinza a becchi diritti per anelli elastici esterni	128 N/19÷60
1	Pinza a becchi mezzotondi lunghissimi diritti	133 AX/160
1	Pinza spellafilii	147 AX/160
1	Pinza universali	150 AX/180
1	Pinza regolabile a cerniera sovrapposta	178 N/250
1	Seghetto	201
1	Forbice per elettricisti - lame in acciaio	207 C
9	Serie di 9 chiavi maschio esagonale/ 1,5-2-2,5-3-4-5-6-8-10	280 S9
8	Chiavi combinate/8-10-11-13-14-17-19-22	285
1	Giravite cercafase 110÷250V	321 F
1	Giravite reversibile per viti con intaglio e impronta a croce PHILLIPS®	322 R/1x6x75
8	Serie di 8 giraviti per viti con intaglio e impronta a croce PHILLIPS®	329 N/S8
1	Scalpello per elettricisti	359/14x250
2	Cacciapine/4x145-6x180	367
1	Bulino	368/4x125
1	Mazzuola	376/35
1	Martello per meccanici	382/300
1	Oliatore	418/70

pz	descrizione	art./mis.
38	Assortimento in cassetta bimatereale con bussole esagonali ed inserti per avvitatura (38 pz)	609 1/4 EB
1	Pinza per capicorda preisolati	747
1	Torcia a LED stilo in alluminio - 110 Lumen	889 TS
1	Punta a tracciare	974
1	Flessometro professionale con rivestimento antiurto	981 A/3
1	Lima ad ago piatta a bordi piani	991 A
1	Lima ad ago triangolare	991 B
1	Lima ad ago tonda	991 C
1	Pennello	994 A

kg	Cod.	€
6	U04960070	1 877,00



496 H2 ^{mm} 1000 V



Assortimento ELETTROTECNICA (85 pz)

- Fornito senza termoformati in plastica

pz	descrizione	art./mis.
1	Tenditore per molle	053 N
1	Specchietto rigido	056
1	Nastro isolante	073/15x10
1	Pinza isolata a becchi mezzotondi lunghissimi diritti 1000 V	081 EX/160
1	Pinza universale isolata 1000 V	085 EX/180
1	Tronchese isolato a tagliente diagonale 1000 V	087 EX/160
5	Giraviti per viti con intaglio 1000 V /0,4x2,5x50-0,5x3x75-0,8x4x100-1x5,5x125-1,2x6,5x150	091
3	Giraviti per viti con impronta a croce PHILLIPS® 1000 V/0x75-1x100-2x125	091 PH
1	Sguainacavi a lama orientabile con coltello	161 A2
1	Pinza regolabile a cerniera sovrapposta	178 N/250
1	Seghetto	201
1	Forbice per elettricisti - lame in acciaio	207 C
1	Coltello per elettricisti	216 N
1	Coltello multiuso con lama a settori	220 B1
8	Serie di 8 chiavi a forchetta doppie /6x7-8x9-10x11-12x13-14x15-16x17-18x19-20x22	252 N/SR8
9	Serie di 9 chiavi maschio esagonale/ 1,5-2-2,5-3-4-5-6-8-10	280 S9
8	Serie di 8 chiavi maschio per viti con impronta TORX® Tamper Resistant	280 STX/S8
6	Chiavi a bussola esagonale con impugnatura/5,5-6-7-8-10-13	299
1	Giravite cercafase 110÷250V	321 F
1	Giravite per viti con intaglio/0,8x4x35	324 N
2	Giraviti per viti con impronta a croce PHILLIPS®/1x35-2x35	324 NPH
3	Giraviti per viti con impronta a croce POZIDRIV®-SUPADRIV®/0x75-1x75-2x100	324 PZ

pz	descrizione	art./mis.
1	Scalpelto extrapiatto	354
2	Scalpellini per elettricisti/14x200-14x250	359
4	Cacciaspine/2x115-3x125-4x145-5x165	367
1	Bulino	368/4x125
1	Mazzuola	376/35
1	Martello per meccanici	382/300
1	Oliatore	418/70
1	Pinza per fascette	765
4	Fascette per cablaggi/100*2,5x98-100*3,6x140-100*4,8x360-100*7,8x365	765 EN
1	Torcia a LED stilo in alluminio - 110 Lumen	889 TS
1	Punta a tracciare	974
1	Flessometro professionale con rivestimento antiurto	981 A/3
1	Spatola rigida	987 F/50
6	Serie di 6 lime ad ago	991 SE/1
1	Pennello	994 A

kg	Cod.	€
9,1	U04960071	1 1.016,00



496 I ^{mm} 1000 V



Assortimento ELETTROTECNICA (56 pz)

- Fornito senza termoformati in plastica

pz	descrizione	art./mis.
1	Pinzetta a molla con becchi diritti e perno di guida	042
1	Nastro isolante	073/15x10
5	Giraviti per viti con intaglio 1000 V /0,4x2,5x50-0,6x3,5x100-0,8x4x100-1x5,5x150-1,2x6,5x125	091
3	Giraviti per viti con impronta a croce PHILLIPS® 1000 V/0x75-1x100-2x125	091 PH
1	Pinza a becchi piatti lunghissimi diritti	131 AX/160
1	Pinza a becchi mezzotondi lunghissimi diritti	133 AX/160
1	Pinza a becchi mezzotondi lunghissimi piegati a 45°	133 AXP/160
1	Pinza spellafili	147 AX/160
1	Pinza universale	150 AX/180
1	Pinza regolabile a cerniera sovrapposta	178 N/250
1	Tronchese a tagliente diagonale	185 AX/160
1	Seghetto	201
1	Forbice per elettricisti - lame in acciaio	207 C
1	Coltello per elettricisti	216 N
8	Serie di 8 chiavi a forchetta doppie /6x7-8x9-10x11-12x13-14x15-16x17-18x19-20x22	252 N/SR8
9	Serie di 9 chiavi maschio esagonale / 1,5-2-2,5-3-4-5-6-8-10	280 S9
6	Chiavi a bussola esagonale con impugnatura/5-5,5-6-7-8-10	299
1	Giravite cercafase 110÷250V	321 F
1	Giravite per viti con intaglio/0,8x4x300	324 L
1	Scalpelto extrapiatto	354/235

pz	descrizione	art./mis.
2	Scalpellini per elettricisti/14x200-14x250	359
2	Cacciaspine/4x145-6x180	367
1	Bulino	368/4x125
1	Mazzuola	376/35
1	Martello per meccanici	382/300
1	Oliatore	418/70
1	Pinza per capicorda preisolati	747
1	Flessometro professionale con rivestimento antiurto	981 A/3

kg	Cod.	€
7	U04960080	1 715,00



496 L

Assortimento IDRAULICA (25 pz)

- Fornito senza termoformati in plastica

pz	descrizione	art./mis.
1	Pinza universale	150 AX/180
1	Pinza regolabile a cerniera chiusa	180 V/250
1	Seghetto	201
1	Forbice per telefonisti	209
8	Serie di 8 chiavi a forchetta doppie /6x7-8x9-10x11-12x13-14x15-16x17-18x19-20x22	252 N/SR8
1	Chiave a rullino con regolazione rapida	294 AD/250
1	Giratubi modello svedese con ganasce a 45° sottili e sagomate	310 N/340-1
1	Tagliatubi per tubi in rame e lega leggera	314 DA
4	Giraviti per viti con intaglio /0,5x3x75-0,8x4x100-1x5,5x125-1,2x8x200	324
2	Giraviti per viti con impronta a croce PHILLIPS®/1x75-2x100	324 PH
1	Martello per meccanici	382/500
1	Matita per falegnami	974 M
1	Doppio metro pieghevole in legno	980 M/2
1	Spazzola metallica	993 A

kg	Cod.		€
4,5	U04960090	1	376,00

Cerchi un contenitore adatto alle tue esigenze?



Valige
Pag. 27



Tessuto
Pag. 29



Cassette in plastica
Pag. 254



Cassette in lamiera
Pag. 255



Armadi, carrelli e banchi
Pag. 189



496 M

Assortimento IDRAULICA (51 pz)

- Fornito senza termoformati in plastica

pz	descrizione	art./mis.
1	Pinza a becchi mezzotondi lunghissimi dritti	133 AX/160
1	Pinza regolabile autobloccante con ganasce concave	134/250
1	Pinza universale	150 AX/180
1	Pinza regolabile a cerniera chiusa	180 V/250
1	Tronchese a grande effetto a tagliante diagonale	188 AX/160
1	Seghetto	200
1	Seghetto	201
1	Cesola per lamiere	204/250
1	Forbice per telefonisti	209
13	Serie di 13 chiavi a forchetta doppie / 6x7-8x9-10x11-12x13-14x15-16x17-18x19-20x22-21x23-24x26-25x28-27x29-30x32	252 N/SR13
9	Serie di 9 chiavi maschio esagonale lunghe	280 L/S9
1	Chiave a rullino con regolazione rapida	294 AD/250
1	Giratubi modello americano	302 N/350-2
1	Giratubi modello leggero con ganasce a 90° /225-1 1/2"	308
1	Tagliatubi per acciaio e inox	313 A
1	Tagliatubi per tubi in rame e lega leggera	314 DA
4	Giraviti per viti con intaglio/0,5x3x75-0,8x4x100-1x5,5x125-1,2x8x200	324
1	Giravite per viti con intaglio/0,8x4x35	324 N
2	Giraviti per viti con impronta a croce PHILLIPS®/1x75-2x100	324 PH
1	Scalpello per elettricisti	359/14x200
1	Mazzuola	376/35
1	Martello per meccanici	382/500
1	Matita per falegnami	974 M
1	Doppio metro pieghevole in legno	980 M/2
1	Lima piatta	990 M PA/200
1	Lima quadra	990 M PD/200
1	Spazzola metallica	993 A

kg	Cod.		€
15	U04960100	1	862,00



498 B

Morse parallele da banco

- Modello in acciaio interamente forgiato con ganasce e corpo in un solo pezzo
- Ganasca posteriore con piano ad incudine
- Doppia guida prismatica rettificata con viti per la regolazione del parallelismo delle ganasce ed il recupero dei giochi
- Fornite con ganasce stringitubo

axbxc mm	d mm	e mm	L mm	h Kg	Cod.	€
100x125x74	142	179	345	6,9	U04980012	255,00
125x150x83	156	198	380	10,7	U04980013	304,00
150x200x94	183	227	460	18	U04980014	410,00
175x235x123	216	256	532	25	U04980015	543,00



498 GA

Ganasce protettive magnetiche

- Alluminio

L mm	h gr	Cod.	€
100	180	U04980002Q	43,10
125	216	U04980003Q	45,90
150	252	U04980004Q	50,00



498 GB

Ganasce protettive magnetiche

- Alluminio con rivestimento in gomma

L mm	h gr	Cod.	€
100	180	U04980012Q	54,50
125	190	U04980013Q	61,00
150	200	U04980014Q	64,00

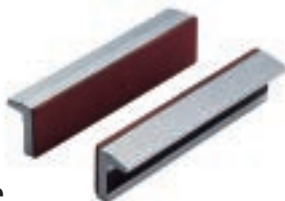

498 GC

Ganasce protettive magnetiche

- Alluminio con rivestimento in fibra

L mm	h gr	Cod.	€
100	87	U04980022Q	55,50
125	99	U04980023Q	61,00
150	102	U04980024Q	65,50



498 GD

Ganascia stringitubo

- Modello in acciaio per morsa 498 B 100

LxPxH mm	h gr	Cod.	€
41x32x32	320	U04980031Q	48,70



498 GE

Supporto girevole

- Per morsa 498 B 100
- Struttura in acciaio
- Da abbinare ai piani 5002 ZM2

LxPxH mm	h Kg	Cod.	€
165x165x22	1,5	U04980035Q	81,50



501 P

Pannelli forati

- Diametro fori 5 mm
- Lamiera di acciaio, spessore 1,2 mm
- Esecuzione verniciata colore rosso RAL 3020
- Utilizzabile con ganci serie 552÷559

misura	LxPxH mm	h Kg	Cod.	€
A	1500x800x40	13,5	U05010104Q	185,00
B	2000x800x40	17,5	U05010105Q	211,00
C	1000x800x40	9,5	U05010103Q	110,00



504 S

Carrello a 3 ripiani multuso

- Modello a 3 ripiani con tappeti in materiale plastico ad alta resistenza
- Bordi anticaduta su tutti i ripiani per evitare la caduta di oggetti durante il trasporto
- Maniglia in acciaio per una maggiore manovrabilità
- Due ruote pivotanti (Ø 100 mm) e due ruote fisse (Ø 100 mm) di cui una con freno
- Codice kit 4 ruote ricambio: 1004735-79
- Fornito smontato
- Portata max: 200 Kg

LxPxH mm	h Kg	Cod.	€
750x450x950	18	U05040003	211,00

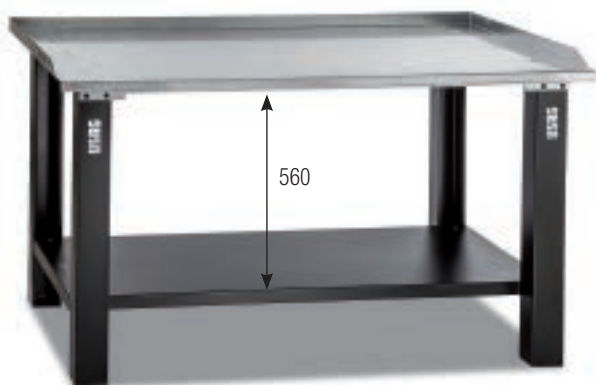

506 BA

Banco da lavoro con piano in acciaio

- Piano in lamiera d'acciaio zincata (spessore 2 mm) con bordi anticaduta altezza 37 mm
- Ripiano inferiore d'appoggio incluso
- Predisposizione per il fissaggio al pavimento
- Struttura in lamiera d'acciaio verniciata, colore nero RAL 9004
- 4 montanti per le lunghezze 1 m e 1,5 m
- 6 montanti per la lunghezza 2 m
- Possibilità di montare il cassetto 506 U130 per i modelli 506 BA/1000 e 506 BA/1500
- Possibilità di montare due cassette 506 U130 per il modello 506 BA/2000
- Portata statica:
L 1000: 1000 Kg
L 1500: 1500 Kg
L 2000: 2000 Kg



LxPxH mm	kg	Cod.		€
1000x700x850	50	U05060014	1	288,00
1500x700x850	63	U05060015	1	408,00
2000x700x850	85	U05060016	1	511,00



506 BL

Banco da lavoro con piano in legno

- Piano in legno multistrato (spessore 40 mm)
- Ripiano inferiore d'appoggio incluso
- Predisposizione per il fissaggio al pavimento
- Struttura in lamiera d'acciaio verniciata, colore nero RAL 9004
- 4 montanti per le lunghezze 1 m e 1,5 m
- 6 montanti per la lunghezza 2 m
- Possibilità di montare il cassetto 506 U130 per i modelli 506 BL/1000 e 506 BL/1500
- Possibilità di montare due cassette 506 U130 per il modello 506 BL/2000
- Portata statica:
L 1000: 1000 Kg
L 1500: 1500 Kg
L 2000: 2000 Kg



LxPxH mm	kg	Cod.		€
1000x700x850	55	U05060004	1	413,00
1500x700x850	69	U05060005	1	558,00
2000x700x850	93	U05060006	1	669,00



506 BAC/2000

Banco da lavoro con piano in acciaio - 2 cassette

- Piano in lamiera d'acciaio zincata (spessore 2 mm) con bordi anticaduta altezza 37 mm
- Ripiano inferiore d'appoggio incluso
- Predisposizione per il fissaggio al pavimento
- Struttura in lamiera d'acciaio verniciata, colore nero RAL 9004
- 6 montanti
- 2 cassette con serratura montati su guide telescopiche, colore rosso RAL 3020
- Dimensione interna cassette: 570x420x175 mm
- Portata statica: 2000 Kg

LxPxH mm	kg	Cod.		€
2000x700x850	106	U05060034	1	774,00



506 BLC/2000

Banco da lavoro con piano in legno - 2 cassette

- Piano in legno multistrato (spessore 40 mm)
- Ripiano inferiore d'appoggio incluso
- Predisposizione per il fissaggio al pavimento
- Struttura in lamiera d'acciaio verniciata, colore nero RAL 9004
- 6 montanti
- 2 cassette con serratura montati su guide telescopiche, colore rosso RAL 3020
- Dimensione interna cassette: 570x420x175 mm
- Portata statica: 2000 Kg

LxPxH mm	kg	Cod.		€
2000x700x850	109	U05060024	1	948,00



3
MODULI

506 U130

Cassetto con guide per banchi 506 BA e BL

- Serratura con chiavi inclusa
- Dimensioni interne: 570x420x175 mm
- Compatibile con moduli portautensili
- Adatto a tutti i banchi 506 BA e 506 BL
- Colore rosso RAL 3020

kg	Cod.		€
8	U05060129Q	1	138,00

LINEA ARREDAMENTO START 516



YouTube

Una gamma modulare per creare facilmente delle postazioni di lavoro professionali.

SEMPLICE ED ESSENZIALE

10 componenti per allestire nel modo in cui preferisci la tua postazione.

Configurabile in due altezze: 842 mm o 1006 mm (piano di lavoro).

QUALITÀ DELLA GAMMA START

Design e materiali della gamma di carrelli portautensili USAG START 516.

Componenti forniti montati e pronti per l'allestimento.

COMPATIBILE CON LA MODULARITÀ USAG

I cassetti sono compatibili con il sistema di moduli di spugna o termoformato USAG presenti a Catalogo.



LEGNO



516 SA/C1

Arredamento per officina - pianale in legno

- Fornito con kit base di 30 ganci 516 SA/K1
- Gamma completa di ganci e supporti a pag. 150

pz	descrizione	art./mis.
1	Mobile fisso con 6 cassetti	516 SA/1
1	Mobile fisso con 2 ante	516 SA/2
6	Pannelli forati portautensili	516 SA/5
2	Rialzi per mobili	516 SA/11
2	Lampade a LED	516 SA/12
2	Ripiani metallici per lampade a LED	516 SA/13
2	Kit di montaggio	516 SA/14
1	Pianale di legno 1450 mm	516 SAL/1
1	Kit di 30 ganci per pannelli	516 SA/K1



ACCIAIO



516 SA/CA1

Arredamento per officina - pianale in acciaio

- Fornito con kit base di 30 ganci 516 SA/K1
- Gamma completa di ganci e supporti a pag. 150

pz	descrizione	art./mis.
1	Mobile fisso con 6 cassetti	516 SA/1
1	Mobile fisso con 2 ante	516 SA/2
6	Pannelli forati portautensili	516 SA/5
2	Rialzi per mobili	516 SA/11
2	Lampade a LED	516 SA/12
2	Ripiani metallici per lampade a LED	516 SA/13
2	Kit di montaggio	516 SA/14
1	Pianale di acciaio 1450 mm	516 AC/1
1	Kit di 30 ganci per pannelli	516 SA/K1

LxPxH mm	kg	Cod.	€
1450x650x2000	127	U05160231	2.161,00

LxPxH mm	kg	Cod.	€
1450x650x2000	135	U05160235	2.161,00



LEGNO



516 SA/C2

Arredamento per officina - pianale in legno

- Fornita con kit base di 30 ganci 516 SA/K1
- Gamma completa di ganci e supporti a pag. 150

pz	descrizione	art./mis.
1	Mobile fisso con 6 cassetti	516 SA/1
1	Mobile fisso con 2 ante	516 SA/2
1	Armadio a 1 anta	516 SA/3
2	Pensili con anta basculante	516 SA/4
3	Pannelli forati portautensili	516 SA/5
1	Pannello forato portautensili con 3 prese SCHUKO e due porte USB	516 SA/6
3	Rialzi per mobili	516 SA/11
2	Lampade a LED	516 SA/12
2	Kit di montaggio	516 SA/14
1	Pianale di legno 1450 mm	516 SAL/1
1	Kit di 30 ganci per pannelli	516 SA/K1

LxPxH mm	kg	Cod.	€
1950x650x2000	190	U05160232	3.413,00



LEGNO



516 SA/C3

Arredamento per officina - pianale in legno

- Fornito con kit base di 30 ganci 516 SA/K1
- Gamma completa di ganci e supporti a pag. 150

pz	descrizione	art./mis.
1	Mobile fisso con 6 cassetti	516 SA/1
1	Mobile fisso con 2 ante	516 SA/2
1	Armadio a 1 anta	516 SA/3
3	Pensili con anta basculante	516 SA/4
5	Pannelli forati portautensili	516 SA/5
1	Pannello forato portautensili con 3 prese SCHUKO e due porte USB	516 SA/6
3	Rialzi per mobili	516 SA/11
2	Lampade a LED	516 SA/12
3	Kit di montaggio	516 SA/14
1	Carrello START - 6 cassetti (vuoto)	516 SA/16
1	Pianale di legno 2175 mm	516 SAL/2
1	Kit di 30 ganci per pannelli	516 SA/K1

LxPxH mm	kg	Cod.	€
2675x650x2000	278	U05160233	4.603,00



ACCIAIO



516 SA/CA2

Arredamento per officina - pianale in acciaio

- Fornito con kit base di 30 ganci 516 SA/K1
- Gamma completa di ganci e supporti a pag. 150

pz	descrizione	art./mis.
1	Mobile fisso con 6 cassetti	516 SA/1
1	Mobile fisso con 2 ante	516 SA/2
1	Armadio a 1 anta	516 SA/3
2	Pensili con anta basculante	516 SA/4
3	Pannelli forati portautensili	516 SA/5
1	Pannello forato portautensili con 3 prese SCHUKO e due porte USB	516 SA/6
3	Rialzi per mobili	516 SA/11
2	Lampade a LED	516 SA/12
2	Kit di montaggio	516 SA/14
1	Pianale di acciaio 1450 mm	516 AC/1
1	Kit di 30 ganci per pannelli	516 SA/K1

LxPxH mm	kg	Cod.	€
1950x650x2000	198	U05160236	3.413,00



ACCIAIO



516 SA/CA3

Arredamento per officina - pianale in acciaio

- Fornito con kit base di 30 ganci 516 SA/K1
- Gamma completa di ganci e supporti a pag. 150

pz	descrizione	art./mis.
1	Mobile fisso con 6 cassetti	516 SA/1
1	Mobile fisso con 2 ante	516 SA/2
1	Armadio a 1 anta	516 SA/3
3	Pensili con anta basculante	516 SA/4
5	Pannelli forati portautensili	516 SA/5
1	Pannello forato portautensili con 3 prese SCHUKO e due porte USB	516 SA/6
3	Rialzi per mobili	516 SA/11
2	Lampade a LED	516 SA/12
3	Kit di montaggio	516 SA/14
1	Carrello START - 6 cassetti (vuoto)	516 SA/16
1	Pianale di acciaio 2175 mm	516 AC/2
1	Kit di 30 ganci per pannelli	516 SA/K1

LxPxH mm	kg	Cod.	€
2675x650x2000	289	U05160237	4.603,00



LEGNO



516 SA/C4

Arredamento per officina - pianale in legno

- Fornito con kit base di 30 ganci 516 SA/K1
- Gamma completa di ganci e supporti a pag. 150

pz	descrizione	art./mis.
1	Mobile fisso con 6 cassetti	516 SA/1
1	Mobile fisso con 2 ante	516 SA/2
8	Pannelli forati portautensili	516 SA/5
1	Pannello forato portautensili con 3 prese SCHUKO e due porte USB	516 SA/6
2	Rialzi per mobili	516 SA/11
2	Lampade a LED	516 SA/12
3	Ripiani metallici per lampade a LED	516 SA/13
3	Kit di montaggio	516 SA/14
1	Pianale di legno 2175 mm	516 SAL/2
1	Kit di 30 ganci per pannelli	516 SA/K1

LxPxH mm	Kg	Cod.	€
2175x650x2000	147	U05160234	2.509,00



ACCIAIO



516 SA/CA4

Arredamento per officina - pianale in acciaio

- Fornito con kit base di 30 ganci 516 SA/K1
- Gamma completa di ganci e supporti a pag. 150

pz	descrizione	art./mis.
1	Mobile fisso con 6 cassetti	516 SA/1
1	Mobile fisso con 2 ante	516 SA/2
8	Pannelli forati portautensili	516 SA/5
1	Pannello forato portautensili con 3 prese SCHUKO e due porte USB	516 SA/6
2	Rialzi per mobili	516 SA/11
2	Lampade a LED	516 SA/12
3	Ripiani metallici per lampade LED	516 SA/13
3	Kit di montaggio	516 SA/14
1	Pianale di acciaio 2175 mm	516 AC/2
1	Kit di 30 ganci per pannelli	516 SA/K1

LxPxH mm	Kg	Cod.	€
2175x650x2000	160	U05160238	2.509,00



516 SA/1

Mobile fisso con 6 cassetti

- Cassetti ad estrazione totale montati su guide telescopiche a sfera
- Possibilità di inserire 3 moduli porta utensili per ogni cassetto
- Maniglie per apertura cassetti in ABS ad alta resistenza
- Possibilità di montare gli accessori laterali serie 516 AC (dal 516 AC1 al 516 AC8)
- Tappetini interni in gomma antiolio
- Chiusura di sicurezza a serratura centralizzata
- Fornito con sistema porta flaconi posizionabile a destra o a sinistra - codice ricambio SER.SBN1
- Struttura e cassetti in lamiera d'acciaio con verniciatura epossidica, colore nero RAL 9004
- Cassetti utilizzabili con separatori 519 SB
- Carico statico massimo: 1.000 kg
- Possibilità di utilizzare il rialzo 516 SA/11 ottenendo un'altezza totale di 1006 mm (compreso piano di lavoro)
- Possibilità di montare piedini 516 SA/15 per regolare perfettamente le altezze
- Portata massima cassetti: 40 kg
- Dimensioni interne cassetti:
 - 3 cassetti 570x420x60 mm
 - 2 cassetti 570x420x130 mm
 - 1 cassetto 570x420x200 mm

LxPxH mm	Kg	Cod.	€
722x500x812	48	U05160201	570,00



516 SA/16

Carrello START - 6 cassetti (vuoto)

- Ideale per essere utilizzato in abbinamento alla linea arredamento 516
- Piano di lavoro in ABS ad alta resistenza
- Doppia maniglia di trasporto frontale per una maggior manovrabilità
- Cassetti ad estrazione totale montati su guide telescopiche a sfera
- Possibilità di inserire 3 moduli porta utensili per ogni cassetto
- Maniglie per apertura cassetti in ABS ad alta resistenza
- Tappetini interni in gomma antiolio
- Chiusura di sicurezza a serratura centralizzata
- Ruote in gomma antiolio (Ø 125 mm): quattro pivotanti (due con freno)
- Struttura e cassetti in lamiera d'acciaio con verniciatura epossidica, colore nero RAL 9004
- Carico statico massimo: 800 kg
- Portata massima cassetti: 40 kg
- Dimensioni interne cassetti:
 - 3 cassetti 570x420x60 mm
 - 2 cassetti 570x420x130 mm
 - 1 cassetto 570x420x200 mm

LxPxH mm	Kg	Cod.	€
722x550x970	60	U05160216	690,00



516 SA/2

Mobile fisso con 2 ante

- 1 ripiano interno regolabile in altezza, resistente a un carico di 50 kg con passo da 70 mm
- Chiusura di sicurezza a serratura centralizzata
- Struttura in lamiera d'acciaio con verniciatura epossidica, colore nero RAL 9004
- Possibilità di montare gli accessori laterali serie 516 AC (dal 516 AC1 al 516 AC8)
- Possibilità di aggiungere altri ripiani RWS-MBSPP.04
- Possibilità di utilizzare il rialzo 516 SA/11 ottenendo un'altezza totale di 1006 mm (compreso piano di lavoro)
- Possibilità di montare piedini 516 SA/15 per regolare perfettamente le altezze

LxPxH mm	kg	Cod.		€
722x500x812	30,5	U05160202	1	545,00

Il configuratore online ti aiuta a realizzare in modo semplice la tua postazione professionale su misura.



start516.usag.it



516 SA/3

Armadio a 1 anta

- Maniglia per apertura anta battente in ABS ad alta resistenza
- Possibilità di invertire il senso di apertura dell'anta
- 3 ripiani interni regolabile in altezza, resistenti a un carico di 50 kg con passo da 100 mm
- 1 barra appendi abiti applicata sotto a un ripiano
- Serratura a chiave
- Chiusura di sicurezza a serratura centralizzata
- Possibilità di utilizzare il rialzo 516 SA/11 ottenendo un'altezza totale di 2000 mm
- Possibilità di montare piedini 516 SA/15 per regolare perfettamente le altezze

LxPxH mm	kg	Cod.		€
500x500x1835	44,5	U05160203	1	705,00



516 SA/4

Pensile con anta basculante

- Anta basculante con due martinetti
- Maniglia per apertura anta basculante in ABS ad alta resistenza
- Portata massima 30 kg
- Serratura a chiave
- Chiusura di sicurezza a serratura centralizzata
- Si fissa in modo rapido e semplice grazie al kit di montaggio 516 SA/14

LxPxH mm	kg	Cod.		€
720x280x355	10,2	U05160204	1	280,00



PAGINA
196

RACING 519

TOP DI GAMMA

Maniglie basculanti in alluminio

- Maniglie dei cassetti in Alluminio anodizzato con sistema di aggancio basculante
- Profili paraurti in gomma sui montanti e sui cassetti
- Piano di lavoro in alluminio



YouTube



PAGINA
189

START 516

RESISTENTE ED AFFIDABILE

Maniglie basculanti in abs

- Piano di lavoro in ABS ad alta resistenza con bordi anticaduta
- Maniglie per apertura cassetti in ABS con sistema di aggancio basculante



YouTube

519 RACING

CARRELLI			
5 cassetti	6 cassetti	7 cassetti	8 cassetti

CASSETTIERE
4 cassetti

BANCHI MOBILI

516 START

5 cassetti	6 cassetti	7 cassetti	8 cassetti

4 cassetti

Banchi 6 cassetti

LINEA ARREDAMENTO





516 SAL

Pianale in legno

- In faggio mulistrato, spessore 30 mm
- Portata massima: 1000 kg

n°	LxPxH mm	kg	Cod.	€
1	1450x600x30	18,5	U05160207	235,00
2	2175x600x30	29	U05160208	300,00



516 AC

Pianale in acciaio

- Pianale zincato
- Portata massima: 1000 kg

n°	LxPxH mm	kg	Cod.	€
1	1450x600x30	27	U05160209	235,00
2	2175x600x30	40	U05160210	300,00



516 SA/5

Pannello forato portautensili

- Foratura quadra 6x6 mm, con passo 12 mm
- Posizionamento degli utensili tramite ganci e supporti dal 516 SA/K1 al 516 SA/K7
- Realizzati in lamiera d'acciaio spessore 1,2 mm con verniciatura epossidica, colore nero RAL 9004
- Si fissa in modo rapido e semplice grazie al kit di montaggio 516 SA/14

LxPxH mm	kg	Cod.	€
720x40x335	2	U05160205	49,00



516 SA/6

Pannello forato portautensili con 3 prese SCHUKO e 2 porte USB

- Fornito con un gruppo di 3 prese SCHUKO e due porte USB con pulsante luminoso di accensione
- Foratura quadra 6x6 mm, con passo 12 mm
- Posizionamento degli utensili tramite ganci e supporti dal 516 SA/K1 al 516 SA/K7
- Realizzati in lamiera d'acciaio spessore 1,2 mm con verniciatura epossidica, colore nero RAL 9004
- Si fissa in modo rapido e semplice grazie al kit di montaggio 516 SA/14

LxPxH mm	kg	Cod.	€
720x40x335	2,5	U05160206	90,00



516 SA/K1

Kit di ganci per pannelli

- Assortimento di 30 ganci per pannelli 516 SA/5 e 516 SA/6
- 20 ganci dritti in ABS ad alta resistenza e 10 ganci in metallo per chiavi
- Contenuto:
20 ganci dritti
5 ganci per chiavi piatte piccole
5 ganci per chiavi piatte grandi

Cod.	€
U05160230	23,00



516 SA/K2

Ganci per chiavi combinate

Ø mm	Cod.	€
15	U05160270	1,80
30	U05160271	2,00



516 SA/K3

Ganci per utensili cilindrici

Ø mm	Cod.	€
8÷12	U05160272	3,00
12÷15	U05160273	3,20
15÷25	U05160274	3,50
25÷32	U05160275	3,50



516 SA/K4

Supporto cacciaspine

LxPxH mm	Cod.	€
170x35x70	U05160276	7,00



516 SA/K5

Supporto universale per giraviti

LxPxH mm	Cod.	€
238x38x50	U05160277	6,00



516 SA/K6

Supporto chiavi

n°	misura	Cod.	€
8	6÷14	U05160278	6,00
8	14÷27	U05160279	6,00
4	24÷42	U05160280	6,00



516 SA/K7

Supporto lime

n°	Cod.	€
9	U05160281	18,00
5	U05160282	9,00



516 SA/11

Rialzo per mobili

- Utilizzabili con mobili fissi 516 SA/1, 516 SA/2 e armadio 516 SA/3
- Possibilità di montare piedini 516 SA/15 per regolare perfettamente le altezze

kg	Cod.	€
3,6	U05160211	120,00



516 SA/12

Lampada a LED

- Luminosità: 750 Lumen
- Applicabile sul supporto metallico 516 SA/13 oppure sul pensile con anta basculante 516 SA/4

L mm	Cod.	€
570	U05160212	32,00



516 SA/13

Ripiano metallico per lampada LED

- Utilizzabile come supporto per lampada a LED
- Foratura per alloggiamento giraviti

LxPxH mm	kg	Cod.	€
722x164x70	1,2	U05160213	38,00



516 SA/14

Kit di montaggio

- Composto da due barre a C di metallo con verniciatura epossidica
- Si utilizza per il montaggio dei pensili e dei pannelli portautensili sul piano di lavoro

kg	Cod.	€
2,8	U05160214	57,00



516 SA/15

4 piedini regolabili

- Utilizzabili con mobili fissi 516 SA/1, 516 SA/2 e armadio 516 SA/3 o sui rialzi 516 SA/11

Cod.	€
U05160215	12,00

3
MODULI**516 STC4V****Cassettiera START - 4 cassetti (vuota)**

- Sovrapponibile ai carrelli della gamma START 516 ST (eccetto 516 STS6NV)
- Piano di lavoro in ABS ad alta resistenza con bordo anticaduta da 15 mm
- Doppia maniglia di trasporto per una maggior manovrabilità
- Cassetti ad estrazione totale montati su guide telescopiche a sfera
- Possibilità di inserire 3 moduli porta utensili per ogni cassetto
- Maniglie per apertura cassetti in ABS ad alta resistenza
- Tappetini interni in gomma antiolio
- Chiusura di sicurezza a serratura centralizzata
- Fornito con sistema porta flaconi posizionabile a destra o a sinistra (codice ricambio SER.SBR2)
- Struttura e cassetti in lamiera d'acciaio con verniciatura epossidica, colore rosso RAL 3020
- Portata massima cassetti: 40 kg
- Dimensioni interne cassetti:
3 cassetti 570x420x60 mm
1 cassetto 570x420x130 mm

LxPxH mm	kg	Cod.		€
779x515x467	34	U05160104	1	500,00

3
MODULI**516 ST5V****Carrello START - 5 cassetti (vuoto)**

- Piano di lavoro in ABS ad alta resistenza con bordo anticaduta da 15 mm
- Doppia maniglia di trasporto per una maggior manovrabilità
- Cassetti ad estrazione totale montati su guide telescopiche a sfera
- Possibilità di inserire 3 moduli porta utensili per ogni cassetto
- Maniglie per apertura cassetti in ABS ad alta resistenza
- Tappetini interni in gomma antiolio
- Chiusura di sicurezza a serratura centralizzata
- Fornito con sistema porta flaconi posizionabile a destra o a sinistra (codice ricambio SER.SBR2)
- Ruote in gomma antiolio (Ø 125 mm): due fisse e due pivotanti (una con freno)
- Struttura e cassetti in lamiera d'acciaio con verniciatura epossidica, colore rosso RAL 3020
- Fornito con ruote già assemblate alla struttura
- Carico statico massimo: 800 kg
- Portata massima cassetti: 40 kg
- Dimensioni interne cassetti:
2 cassetti 570x420x60 mm
2 cassetti 570x420x130 mm
1 cassetto 570x420x270 mm

LxPxH mm	kg	Cod.		€
779x515x972	54	U05160105	1	649,00

516 ST5HYA-S**Carrello START con assortimento 495 098 HYB per MESSA IN SICUREZZA e MANUTENZIONE CELLE BATTERIE (20 pz)**

kg	Cod.		€
58	U05168024	1	1.535,00

516 ST5HYB-S**Carrello START con assortimento MANUTENZIONE AUTO IBRIDE ED ELETTRICHE 495 HYB133 (133 pz)**

kg	Cod.		€
52	U05168025	1	2.873,00

3
MODULI**516 ST6V****Carrello START - 6 cassetti (vuoto)**

- Piano di lavoro in ABS ad alta resistenza con bordo anticaduta da 15 mm
- Doppia maniglia di trasporto per una maggior manovrabilità
- Cassetti ad estrazione totale montati su guide telescopiche a sfera
- Possibilità di inserire 3 moduli porta utensili per ogni cassetto
- Maniglie per apertura cassetti in ABS ad alta resistenza
- Tappetini interni in gomma antiolio
- Chiusura di sicurezza a serratura centralizzata
- Fornito con sistema porta flaconi posizionabile a destra o a sinistra (codice ricambio SER.SBR2)
- Ruote in gomma antiolio (Ø 125 mm): due fisse e due pivotanti (una con freno)
- Struttura e cassetti in lamiera d'acciaio con verniciatura epossidica, colore rosso RAL 3020
- Fornito con ruote già assemblate alla struttura
- Carico statico massimo: 800 kg
- Portata massima cassetti: 40 kg
- Dimensioni interne cassetti:
3 cassetti 570x420x60 mm
2 cassetti 570x420x130 mm
1 cassetto 570x420x200 mm

LxPxH mm	kg	Cod.		€
779x515x972	55	U05160106	1	715,00

516 ST6MA**Carrello START con assortimento AUTORIPARAZIONE 495 MAA (155 pz)**

kg	Cod.		€
70	U05160627	1	2.171,00

516 ST6MM**Carrello START con assortimento MANUTENZIONE 495 MB (156 pz)**

kg	Cod.		€
71	U05160628	1	2.187,00

516 ST6PA**Carrello START con assortimento AUTORIPARAZIONE 495 PA (142 pz)**

kg	Cod.		€
67	U05160629	1	1.863,00

516 ST6PM**Carrello START con assortimento AUTORIPARAZIONE 495 PM (154 pz)**

kg	Cod.		€
69	U05160630	1	1.949,00

3
MODULI**516 ST6NV****Carrello START - 6 cassetti (vuoto)**

- Piano di lavoro in ABS ad alta resistenza con bordo anticaduta da 15 mm
- Doppia maniglia di trasporto per una maggior manovrabilità
- Cassetti ad estrazione totale montati su guide telescopiche a sfera
- Possibilità di inserire 3 moduli porta utensili per ogni cassetto
- Maniglie per apertura cassetti in ABS ad alta resistenza
- Tappetini interni in gomma antiolio
- Chiusura di sicurezza a serratura centralizzata
- Fornito con sistema porta flaconi posizionabile a destra o a sinistra (codice ricambio SER.SBR2)
- Ruote in gomma antiolio (Ø 125 mm): due fisse e due pivotanti (una con freno)
- Struttura e cassetti in lamiera d'acciaio con verniciatura epossidica, colore nero RAL 9005
- Fornito con ruote già assemblate alla struttura
- Carico statico massimo: 800 kg
- Portata massima cassetti: 40 kg
- Dimensioni interne cassetti:
 - 3 cassetti 570x420x60 mm
 - 2 cassetti 570x420x130 mm
 - 1 cassetto 570x420x200 mm

LxPxH mm	Kg	Cod.		€
779x515x972	55	U05160116	1	715,00

**516 ST6NMA****Carrello START con assortimento
AUTORIPARAZIONE 495 MAA (155 pz)**

Kg	Cod.		€
70	U05161627	1	2.171,00

**516 ST6NMM****Carrello START con assortimento
MANUTENZIONE 495 MB (156 pz)**

Kg	Cod.		€
71	U05161628	1	2.187,00

**516 ST6NPA****Carrello START con assortimento
AUTORIPARAZIONE 495 PA (142 pz)**

Kg	Cod.		€
67	U05161629	1	1.863,00

**516 ST6NPM****Carrello START con assortimento
MANUTENZIONE 495 PM (154 pz)**

Kg	Cod.		€
69	U05161630	1	1.949,00

3
MODULI**516 STS6NV****Carrello START con sistema antiribaltamento - 6 cassetti (vuoto)**

- Sistema antiribaltamento che permette di aprire un solo cassetto per volta
- Piano di lavoro in ABS ad alta resistenza con bordo anticaduta da 15 mm
- Doppia maniglia di trasporto per una maggior manovrabilità
- Cassetti ad estrazione totale montati su guide telescopiche a sfera
- Possibilità di inserire 3 moduli porta utensili per ogni cassetto
- Maniglie per apertura cassetti in ABS ad alta resistenza
- Tappetini interni in gomma antiolio
- Chiusura di sicurezza a serratura centralizzata
- Fornito con sistema porta flaconi posizionabile a destra o a sinistra (codice ricambio SER.SBR2)
- Ruote in gomma antiolio (Ø 125 mm): due fisse e due pivotanti (una con freno)
- Struttura e cassetti in lamiera d'acciaio con verniciatura epossidica, colore nero RAL 9005
- Fornito con ruote già assemblate alla struttura
- Carico statico massimo: 800 kg
- Portata massima cassetti: 40 kg
- Dimensioni interne cassetti:
 - 3 cassetti 570x420x60 mm
 - 2 cassetti 570x420x130 mm
 - 1 cassetto 570x420x200 mm

LxPxH mm	Kg	Cod.		€
779x515x972	56	U05160136	1	849,00

3
MODULI**516 ST7V****Carrello START - 7 cassetti (vuoto)**

- Piano di lavoro in ABS ad alta resistenza con bordo anticaduta da 15 mm
- Doppia maniglia di trasporto per una maggior manovrabilità
- Cassetti ad estrazione totale montati su guide telescopiche a sfera
- Possibilità di inserire 3 moduli porta utensili per ogni cassetto
- Maniglie per apertura cassetti in ABS ad alta resistenza
- Tappetini interni in gomma antiolio
- Chiusura di sicurezza a serratura centralizzata
- Fornito con sistema porta flaconi posizionabile a destra o a sinistra (codice ricambio SER.SBR2)
- Ruote in gomma antiolio (Ø 125 mm): due fisse e due pivotanti (una con freno)
- Struttura e cassetti in lamiera d'acciaio con verniciatura epossidica, colore rosso RAL 3020
- Fornito con ruote già assemblate alla struttura
- Carico statico massimo: 800 kg
- Portata massima cassetti: 40 kg
- Dimensioni interne cassetti:
 - 5 cassetti 570x420x60 mm
 - 1 cassetto 570x420x130 mm
 - 1 cassetto 570x420x200 mm

LxPxH mm	Kg	Cod.		€
779x515x972	56	U05160107	1	781,00



3
MODULI



516 ST7NV

Carrello START - 7 cassetti (vuoto)

- Piano di lavoro in ABS ad alta resistenza con bordo anticaduta da 15 mm
- Doppia maniglia di trasporto per una maggior manovrabilità
- Cassetti ad estrazione totale montati su guide telescopiche a sfera
- Possibilità di inserire 3 moduli porta utensili per ogni cassetto
- Maniglie per apertura cassetti in ABS ad alta resistenza
- Tappetini interni in gomma antiolio
- Chiusura di sicurezza a serratura centralizzata
- Fornito con sistema porta flaconi posizionabile a destra o a sinistra (codice ricambio SER.SBR2)
- Ruote in gomma antiolio (Ø 125 mm): due fisse e due pivotanti (una con freno)
- Struttura e cassetti in lamiera d'acciaio con verniciatura epossidica, colore nero RAL 9005
- Fornito con ruote già assemblate alla struttura
- Carico statico massimo: 800 kg
- Portata massima cassetti: 40 kg
- Dimensioni interne cassetti:
5 cassetti 570x420x60 mm
1 cassetto 570x420x130 mm
1 cassetto 570x420x200 mm

LxPxH mm	kg	Cod.		€
779x515x972	56	U05160117	1	781,00



4
MODULI



516 STXL6V

Carrello START XL - 6 cassetti (vuoto)

- Piano di lavoro in ABS ad alta resistenza con bordo anticaduta da 15 mm
- Doppia maniglia di trasporto per una maggior manovrabilità
- Cassetti ad estrazione totale montati su guide telescopiche a sfera
- Possibilità di inserire 4 moduli porta utensili per ogni cassetto
- Maniglie per apertura cassetti in ABS ad alta resistenza
- Tappetini interni in gomma antiolio
- Chiusura di sicurezza a serratura centralizzata
- Fornito con sistema porta flaconi posizionabile a destra o a sinistra (codice ricambio SER.SBR2)
- Ruote in gomma antiolio (Ø 125 mm): due fisse e due pivotanti (una con freno)
- Struttura e cassetti in lamiera d'acciaio con verniciatura epossidica, colore rosso RAL 3020
- Fornito con ruote già assemblate alla struttura
- Carico statico massimo: 800 kg
- Portata massima cassetti: 40 kg
- Dimensioni interne cassetti:
3 cassetti 760x420x60 mm
2 cassetti 760x420x130 mm
1 cassetto 760x420x200 mm

LxPxH mm	kg	Cod.		€
969x515x972	68	U05160146	1	865,00



516 STXL6MM

Carrello START con assortimento MANUTENZIONE 495 MC (300 pz)

kg	Cod.		€
96	U05160632	1	3.449,00



4
MODULI



516 STXL6NV

Carrello START XL - 6 cassetti (vuoto)

- Piano di lavoro in ABS ad alta resistenza con bordo anticaduta da 15 mm
- Doppia maniglia di trasporto per una maggior manovrabilità
- Cassetti ad estrazione totale montati su guide telescopiche a sfera
- Possibilità di inserire 4 moduli porta utensili per ogni cassetto
- Maniglie per apertura cassetti in ABS ad alta resistenza
- Tappetini interni in gomma antiolio
- Chiusura di sicurezza a serratura centralizzata
- Fornito con sistema porta flaconi posizionabile a destra o a sinistra (codice ricambio SER.SBR2)
- Ruote in gomma antiolio (Ø 125 mm): due fisse e due pivotanti (una con freno)
- Struttura e cassetti in lamiera d'acciaio con verniciatura epossidica, colore nero RAL 9005
- Fornito con ruote già assemblate alla struttura
- Carico statico massimo: 800 kg
- Portata massima cassetti: 40 kg
- Dimensioni interne cassetti:
3 cassetti 760x420x60 mm
2 cassetti 760x420x130 mm
1 cassetto 760x420x200 mm

LxPxH mm	kg	Cod.		€
969x515x972	68	U05160156	1	865,00



516 STXL6MMM

Carrello START XL con assortimento MANUTENZIONE 495 MC (300 pz)

kg	Cod.		€
96	U05161632	1	3.449,00



NEW

3
MODULI



516 ST8V

Carrello START - 8 cassetti (vuoto)

- Piano di lavoro in ABS ad alta resistenza con bordo anticaduta da 15 mm
- Doppia maniglia di trasporto per una maggior manovrabilità
- Cassetti ad estrazione totale montati su guide telescopiche a sfera
- Possibilità di inserire 3 moduli porta utensili per ogni cassetto
- Maniglie per apertura cassetti in ABS ad alta resistenza
- Tappetini interni in gomma antiolio
- Chiusura di sicurezza a serratura centralizzata
- Fornito con sistema porta flaconi posizionabile a destra o a sinistra (codice ricambio SER.SBR2)
- Ruote in gomma antiolio (Ø 125 mm): due fisse e due pivotanti (una con freno)
- Struttura e cassetti in lamiera d'acciaio con verniciatura epossidica, colore rosso RAL 3020
- Fornito con ruote già assemblate alla struttura
- Carico statico massimo: 800 kg
- Portata massima cassetti: 40 kg
- Dimensioni interne cassetti:
6 cassetti 570x420x60 mm
2 cassetti 570x420x130 mm

LxPxH mm	Kg	Cod.		€
779x515x972	58	U05160108	1	847,00

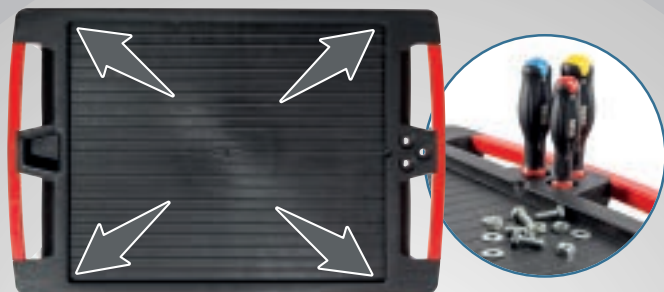

PIANO DI LAVORO DA 460 X 560 mm
CON BORDI ANTICADUTA DA 15 mm

START 516



YouTube

MANIGLIE IN ABS RINFORZATE
CON APERTURA BASCULANTE



3
MODULI



516 SU2V

Carrello START multiuso - 2 cassetti (vuoto)

- Piano di lavoro in ABS ad alta resistenza con bordo anticaduta da 15 mm
- Doppia maniglia di trasporto per una maggior manovrabilità
- Cassetti ad estrazione totale montati su guide telescopiche a sfera
- Possibilità di inserire 3 moduli porta utensili per ogni cassetto
- Maniglie per apertura cassetti in ABS ad alta resistenza
- Tappetini interni in gomma antiolio
- Chiusura di sicurezza a serratura centralizzata
- Ripiani con bordo anticaduta e copertura in plastica anti olio
- Ruote in gomma antiolio (Ø 125 mm): due fisse e due pivotanti (una con freno)
- Struttura e cassetti in lamiera d'acciaio con verniciatura epossidica, colore rosso RAL 3020
- Fornito smontato
- Carico statico massimo: 200 kg
- Portata massima cassetti: 40 kg
- Dimensioni interne dei 2 cassetti: 570x420x60 mm

LxPxH mm	Kg	Cod.		€
779x515x972	30	U05160002	1	449,00



516 SUXLV

Carrello START multiuso XL

- Piano di lavoro in ABS ad alta resistenza con bordo anticaduta da 15 mm
- Doppia maniglia di trasporto per una maggior manovrabilità
- Ruote in gomma antiolio (Ø 125 mm): due fisse e due pivotanti (una con freno)
- Ripiani con bordo anticaduta e copertura in plastica anti olio
- Struttura in lamiera d'acciaio con verniciatura epossidica, colore rosso RAL 3020
- Fornito smontato
- Carico statico massimo: 300 kg

LxPxH mm	Kg	Cod.		€
969x515x972	22	U05160003	1	332,00

3
MODULI



516 SPC1

Banco da lavoro START con piano in legno - 6 cassetti (vuoto)

- Piano di lavoro in faggio multistrato (spessore 40 mm)
- Cassettiera montabile a destra o a sinistra
- 1 montante laterale ed 1 cassettiera a 6 cassetti
- Cassetti ad estrazione totale montati su guide telescopiche a sfera
- Possibilità di inserire 3 moduli porta utensili per ogni cassetto
- Maniglie per apertura cassetti in ABS ad alta resistenza
- Tappetini interni in gomma antiolio
- Chiusura di sicurezza a serratura centralizzata
- Fornito con sistema porta flaconi posizionabile a destra o a sinistra
- codice ricambio SER.SBR2
- Struttura e cassetti in lamiera d'acciaio con verniciatura epossidica, colore rosso RAL 3020
- Carico statico massimo: 1.000 kg
- Portata massima cassetti: 40 kg
- Dimensioni interne cassetti:
 - 3 cassetti 570x420x60 mm
 - 2 cassetti 570x420x130 mm
 - 1 cassetto 570x420x200 mm

LxPxH mm	kg	Cod.		€
2000x700x850	115	U05160020	1	1.372,00

3
MODULI



516 SPCN1

Banco da lavoro START con piano in legno - 6 cassetti (vuoto)

- Piano di lavoro in faggio multistrato (spessore 40 mm)
- Cassettiera montabile a destra o a sinistra
- 1 montante laterale ed 1 cassettiera a 6 cassetti
- Cassetti ad estrazione totale montati su guide telescopiche a sfera
- Possibilità di inserire 3 moduli porta utensili per ogni cassetto
- Maniglie per apertura cassetti in ABS ad alta resistenza
- Tappetini interni in gomma antiolio
- Chiusura di sicurezza a serratura centralizzata
- Fornito con sistema porta flaconi posizionabile a destra o a sinistra
- codice ricambio SER.SBN1
- Struttura e cassetti in lamiera d'acciaio con verniciatura epossidica, colore nero RAL 9004
- Carico statico massimo: 1.000 kg
- Portata massima cassetti: 40 kg
- Dimensioni interne cassetti:
 - 3 cassetti 570x420x60 mm
 - 2 cassetto 570x420x130 mm
 - 1 cassetto 570x420x200 mm

LxPxH mm	kg	Cod.		€
2000x700x854	115	U05160022	1	1.372,00

3
MODULI



516 SPC2

Banco da lavoro START con piano in acciaio - 6 cassetti (vuoto)

- Piano di lavoro in lamiera d'acciaio zincata (spessore 2,5 mm) con bordi anticaduta (altezza 37 mm)
- Cassettiera montabile a destra o a sinistra
- 1 montante laterale ed 1 cassettiera a 6 cassetti
- Cassetti ad estrazione totale montati su guide telescopiche a sfera
- Possibilità di inserire 3 moduli porta utensili per ogni cassetto
- Maniglie per apertura cassetti in ABS ad alta resistenza
- Tappetini interni in gomma antiolio
- Chiusura di sicurezza a serratura centralizzata
- Fornito con sistema porta flaconi posizionabile a destra o a sinistra
- codice ricambio SER.SBR2
- Struttura e cassetti in lamiera d'acciaio con verniciatura epossidica, colore rosso RAL 3020
- Carico statico massimo: 1.000 kg
- Portata massima cassetti: 40 kg
- Dimensioni interne cassetti:
 - 3 cassetti 570x420x60 mm
 - 2 cassetti 570x420x130 mm
 - 1 cassetto 570x420x200 mm

LxPxH mm	kg	Cod.		€
2000x700x850	102	U05160021	1	1.372,00

3
MODULI



516 SPCN2

Banco da lavoro START con piano in acciaio - 6 cassetti (vuoto)

- Piano di lavoro in lamiera d'acciaio zincata (spessore 2,5 mm) con bordi anticaduta (altezza 37 mm)
- Cassettiera montabile a destra o a sinistra
- 1 montante laterale ed 1 cassettiera a 6 cassetti
- Cassetti ad estrazione totale montati su guide telescopiche a sfera
- Possibilità di inserire 3 moduli porta utensili per ogni cassetto
- Maniglie per apertura cassetti in ABS ad alta resistenza
- Tappetini interni in gomma antiolio
- Chiusura di sicurezza a serratura centralizzata
- Fornito con sistema porta flaconi posizionabile a destra o a sinistra
- codice ricambio SER.SBN1
- Struttura e cassetti in lamiera d'acciaio con verniciatura epossidica, colore rosso RAL 9004
- Carico statico massimo: 1.000 kg
- Portata massima cassetti: 40 kg
- Dimensioni interne cassetti:
 - 3 cassetti 570x420x60 mm
 - 2 cassetti 570x420x130 mm
 - 1 cassetto 570x420x200 mm

LxPxH mm	kg	Cod.		€
2000x700x850	102	U05160023	1	1.372,00



516 AC1

Porta rotolo

- Accessorio laterale per carrelli START 516 e RACING 519
- Adatto anche ai moduli base della linea arredamento START 516
- Adatto per modelli precedenti: 513 B6, 513 BX, 514 B6, 516 SP, 518 S, 518 SP, 518 SX, 519 RX, 519 R
- In acciaio verniciato colore RAL 9005

kg	Cod.	1	€
800	U05160301	1	46,70



516 AC2

Porta flaconi

- Accessorio laterale per carrelli START 516 e RACING 519
- Adatto anche ai moduli base della linea arredamento START 516
- Vasca interna antiolio in materiale plastico
- Adatto per modelli precedenti: 513 B6, 513 BX, 514 B6, 516 SP, 518 S, 518 SP, 518 SX, 519 RX, 519 R
- In acciaio verniciato colore RAL 9005

LxPxH mm	Kg	Cod.	1	€
380x110x120	1,5	U05160302	1	78,00



516 AC3

Porta documenti

- Accessorio laterale per carrelli START 516 e RACING 519
- Adatto anche ai moduli base della linea arredamento START 516
- Adatto per modelli precedenti: 513 B6, 513 BX, 514 B6, 516 SP, 518 S, 518 SP, 518 SX, 519 RX, 519 R
- In acciaio verniciato colore RAL 9005

LxPxH mm	Kg	Cod.	1	€
55x380x315	1,2	U05160303	1	55,50



516 AC4

Porta rifiuti

- Accessorio laterale per carrelli START 516 e RACING 519
- Adatto anche ai moduli base della linea arredamento START 516
- Adatto per modelli precedenti: 513 B6, 513 BX, 514 B6, 516 SP, 518 S, 518 SP, 518 SX, 519 RX, 519 R
- In acciaio verniciato colore RAL 9005

LxPxH mm	Kg	Cod.	1	€
200x380x340	3,2	U05160304	1	87,00



516 AC5

Armadio con serratura

- Accessorio laterale per carrelli START 516 e RACING 519
- Adatto anche ai moduli base della linea arredamento START 516
- Adatto per modelli precedenti: 513 B6, 513 BX, 514 B6, 516 SP, 518 S, 518 SP, 518 SX, 519 RX, 519 R
- Pannello forato interno per ganci porta utensili
- Pannello forato con possibilità di posizionare ganci e supporti 516 SA/K1÷516 SA/K7 (non inclusi)
- In acciaio verniciato colore RAL 9005

LxPxH mm	Kg	Cod.	1	€
60x380x750	8,3	U05160305	1	253,00



516 AC6

Ripiano pieghevole

- Accessorio laterale per carrelli START 516 e RACING 519
- Capacità di carico: 20 kg
- Superficie di lavoro LxP 360x450 mm
- Adatto anche ai moduli base della linea arredamento START 516
- Adatto per modelli precedenti: 513 B6, 513 BX, 514 B6, 516 SP, 518 S, 518 SP, 518 SX, 519 RX, 519 R
- Protezione in materiale plastico antiolio sul ripiano
- In acciaio verniciato colore RAL 9005

LxPxH mm	Kg	Cod.	1	€
500x380x20	5,5	U05160306	1	157,00



516 AC7

Supporto per avvitatori

- Accessorio laterale per carrelli START 516 e RACING 519
- Adatto anche ai moduli base della linea arredamento START 516
- Adatto per modelli precedenti: 513 B6, 513 BX, 514 B6, 516 SP, 518 S, 518 SP, 518 SX, 519 RX, 519 R
- Può alloggiare fino a tre avvitatori
- Protezione interna in gomma per ogni alloggiamento
- In acciaio verniciato colore RAL 9005

LxPxH mm	Kg	Cod.	1	€
200x380x340	2,3	U05160307	1	104,00



516 AC8

Porta flaconi con prese SCHUKO e USB

- Accessorio laterale per carrelli START 516 e RACING 519
- Adatto anche ai moduli base della linea arredamento START 516
- Porta flaconi integrato
- Adatto per modelli precedenti: 513 B6, 513 BX, 514 B6, 516 SP, 518 S, 518 SP, 518 SX, 519 RX, 519 R
- Dotato di 3 prese SCHUKO e due porte USB con pulsante luminoso di accensione
- In acciaio verniciato colore RAL 9005

LxPxH mm	Kg	Cod.	1	€
55x380x450	3,5	U05160308	1	111,00



516 AC9

Piano di lavoro in legno

- Accessorio esclusivo per il piano di lavoro dei carrelli START 516 ST a 3 moduli
- Spessore 15 mm
- Legno multistrato con trattamento antiolio

LxPxH mm	Kg	Cod.	1	€
560x460x15	4,3	U05160309	1	78,00



516 AC10

Kit trasporto per cassettera START

- Accessorio esclusivo per cassettera START 516 STC4V
- Include: Maniglione in acciaio
- 4 ruote Ø 125 mm: due fisse e due pivotanti, di cui una con freno

Kg	Cod.	1	€
5,9	U05160310	1	111,00



519 RSAV

Armadio vuoto - 2 cassetti

- Pannelli forati interni
- Apertura a 180° delle ante
- Cassetti ad estrazione totale
- Guide telescopiche a sfera
- Maniglia dei cassetti in Alluminio anodizzato
- Chiusura a serratura centralizzata
- Possibilità di ancoraggio a parete
- Struttura in lamiera d'acciaio con verniciatura epossidica: colore nero RAL 9004
- Ante verniciate colore rosso RAL 3020
- Ganci e supporti non inclusi
- Dimensioni interne cassetti: 569x210x60 mm

LxPxH mm	kg	Cod.	€
720x280x1000	45	U05190400	878,00



519 R SANV

Armadio vuoto - 2 cassetti

- Pannelli forati interni
- Apertura a 180° delle ante
- Cassetti ad estrazione totale
- Guide telescopiche a sfera
- Maniglia dei cassetti in Alluminio anodizzato
- Chiusura a serratura centralizzata
- Possibilità di ancoraggio a parete
- Struttura e ante verniciate colore nero RAL 9004
- Ganci e supporti non inclusi
- Dimensioni interne cassetti: 569x210x60 mm

LxPxH mm	kg	Cod.	€
720x280x1000	45	U05190401	878,00



502 KA1

Kit di ganci e supporti per armadi 519 RSA (52 pz)

- Assortimento con supporti in lamiera per chiavi, giraviti, pinze, bussola
- Fornito con 56 viti per ganci

pz	descrizione	art./mis.
1	Supporto per pinze, tronchesi ed utensili vari	157 RV/14
1	Supporto per chiavi a forchetta doppia	252 ASV13
1	Supporto per chiavi combinate	285 RV17
1	Supporto per giraviti	323 RV/10
40	Ganci orientabili piegati	552 V/40
6	Ganci a molla	557 V/2-3
5	Supporti per chiavi a bussola	559/1/2
1	Guida in lamiera	559 B/170

kg	Cod.	€
2,8	U05020020Q	136,00



502 KA2

Kit di ganci e supporti per armadi 519 RSA (106 pz)

- Assortimento con supporti in lamiera per chiavi, giraviti, pinze, bussola
- Fornito con 99 viti per ganci

pz	descrizione	art./mis.
2	Supporti per pinze, tronchesi ed utensili vari	157 RV
1	Supporto per chiavi a forchetta doppia	252 ASV13
1	Supporto per chiavi combinate	285 RV17
1	Supporto per giraviti	323 RV
60	Ganci orientabili piegati	552 V/40
20	Ganci a molla	557 V/3
5	Ganci a molla	557 V/2
14	Supporti per chiavi a bussola	559/1/2
2	Guide in lamiera	559 B/250

kg	Cod.	€
3,6	U05020021Q	234,00

3

MODULI

**519 RSC4/3V****Cassettiera RACING - 4 cassetti (vuoto)**

- Sovrapponibile ai carrelli della gamma RACING 519 RS (3 - 4 - 5 moduli)
- Piano di lavoro in Alluminio mandorlato spessore 2 mm
- Sotto al piano è integrato un asse di legno da 15 mm
- Doppia maniglia di manovra in gomma soft touch
- Innovativo sistema di guide porta accessori integrate nel piano di lavoro (gamma accessori 519 ACT)
- Profili paraurti in gomma sui montanti e sui cassetti
- Cassetti ad estrazione totale montati su guide telescopiche a sfera
- Guide cassetti con sistema di chiusura ammortizzato a fine corsa
- Possibilità di inserire 3 moduli porta utensili per ogni cassetto
- Maniglie cassetti ergonomiche in Alluminio anodizzato
- Sistema apertura cassetti con maniglie basculanti
- Tappetini interni in gomma antiolio
- Chiusura di sicurezza a serratura centralizzata
- Pannelli laterali predisposti per il montaggio degli accessori 516 AC
- Struttura in lamiera d'acciaio con verniciatura epossidica, colore rosso RAL 3020
- Portata massima cassetti: 40 kg
- Dimensioni interne:
3 cassetti 570x420x60 mm
1 cassetto 570x420x130 mm

LxPxH mm	kg	Cod.		€
814x575x500	45	U05190534	1	835,00

5

MODULI

**519 RSC4/5V****Cassettiera RACING - 4 cassetti (vuoto)**

- Sovrapponibile ai carrelli della gamma RACING 519 RS (5 moduli)
- Piano di lavoro in Alluminio mandorlato spessore 2 mm
- Sotto al piano è integrato un asse di legno da 15 mm
- Doppia maniglia di manovra in gomma soft touch
- Innovativo sistema di guide porta accessori integrate nel piano di lavoro (gamma accessori 519 ACT)
- Profili paraurti in gomma sui montanti e sui cassetti
- Cassetti ad estrazione totale montati su guide telescopiche a sfera
- Guide cassetti con sistema di chiusura ammortizzato a fine corsa
- Possibilità di inserire 5 moduli porta utensili per ogni cassetto
- Maniglie cassetti ergonomiche in Alluminio anodizzato
- Sistema apertura cassetti con maniglie basculanti
- Tappetini interni in gomma antiolio
- Chiusura di sicurezza a serratura centralizzata
- Pannelli laterali predisposti per il montaggio degli accessori 516 AC
- Struttura in lamiera d'acciaio con verniciatura epossidica, colore rosso RAL 3020
- Portata massima cassetti: 40 kg
- Dimensioni interne:
3 cassetti 950x420x60 mm
1 cassetto 950x420x130 mm

LxPxH mm	kg	Cod.		€
1194x575x500	60	U05190554	1	1.085,00

4

MODULI

**519 RSC4/4V****Cassettiera RACING - 4 cassetti (vuoto)**

- Sovrapponibile ai carrelli della gamma RACING 519 RS (4 - 5 moduli)
- Piano di lavoro in Alluminio mandorlato spessore 2 mm
- Sotto al piano è integrato un asse di legno da 15 mm
- Doppia maniglia di manovra in gomma soft touch
- Innovativo sistema di guide porta accessori integrate nel piano di lavoro (gamma accessori 519 ACT)
- Profili paraurti in gomma sui montanti e sui cassetti
- Cassetti ad estrazione totale montati su guide telescopiche a sfera
- Guide cassetti con sistema di chiusura ammortizzato a fine corsa
- Possibilità di inserire 4 moduli porta utensili per ogni cassetto
- Maniglie cassetti ergonomiche in Alluminio anodizzato
- Sistema apertura cassetti con maniglie basculanti
- Tappetini interni in gomma antiolio
- Chiusura di sicurezza a serratura centralizzata
- Pannelli laterali predisposti per il montaggio degli accessori 516 AC (eccetto 516 AC9)
- Struttura in lamiera d'acciaio con verniciatura epossidica, colore rosso RAL 3020
- Portata massima cassetti: 40 kg
- Dimensioni interne:
3 cassetti 760x420x60 mm
1 cassetto 760x420x130 mm

LxPxH mm	kg	Cod.		€
1004x575x500	51	U05190544	1	964,00

3

MODULI

**519 RS6/3V****Carrello RACING - 6 cassetti (vuoto)**

- Piano di lavoro in Alluminio mandorlato spessore 2 mm
- Sotto al piano è integrato un asse di legno da 15 mm
- Doppia maniglia di manovra in gomma soft touch
- Innovativo sistema di guide porta accessori integrate nel piano di lavoro (gamma accessori 519 ACT)
- Profili paraurti in gomma sui montanti e sui cassetti
- Cassetti ad estrazione totale montati su guide telescopiche a sfera
- Guide cassetti con sistema di chiusura ammortizzato a fine corsa
- Possibilità di inserire 3 moduli porta utensili per ogni cassetto
- Maniglie cassetti ergonomiche in Alluminio anodizzato
- Sistema apertura cassetti con maniglie basculanti
- Tappetini interni in gomma antiolio
- Chiusura di sicurezza a serratura centralizzata
- Pannelli laterali predisposti per il montaggio degli accessori 516 AC (eccetto 516 AC9)
- Ruote in gomma antiolio (Ø125mm): due fisse e due pivottanti con freno
- Struttura in lamiera d'acciaio con verniciatura epossidica, colore rosso RAL 3020
- Carico statico massimo: 900 kg
- Portata massima cassetti: 40 kg
- Dimensioni interne:
4 cassetti 570x420x60 mm
1 cassetto 570x420x130 mm
1 cassetto 570x420x270 mm

LxPxH mm	kg	Cod.		€
814x575x1005	75	U05190506	1	1.145,00



519 RS6/3MA

Carrello RACING con assortimento
AUTORIPARAZIONE 495 MAA (155 pz)

№ Kg	Cod.		€
90	U05190627	1	2.601,00



519 RS6/3MM

Carrello RACING con assortimento
MANUTENZIONE 495 MB (156 pz)

№ Kg	Cod.		€
91	U05190628	1	2.617,00



3
MODULI



519 RS6/3NV

Carrello RACING - 6 cassetti (vuoto)

- Piano di lavoro in Alluminio mandorlato spessore 2 mm
- Sotto al piano è integrato un asse di legno da 15 mm
- Doppia maniglia di manovra in gomma soft touch
- Innovativo sistema di guide porta accessori integrate nel piano di lavoro (gamma accessori 519 ACT)
- Profili paraurti in gomma sui montanti e sui cassetti
- Cassetti ad estrazione totale montati su guide telescopiche a sfera
- Guide cassetti con sistema di chiusura ammortizzato a fine corsa
- Possibilità di inserire 3 moduli porta utensili per ogni cassetto
- Maniglie cassetti ergonomiche in Alluminio anodizzato
- Sistema apertura cassetti con maniglie basculanti
- Tappetini interni in gomma antiolio
- Chiusura di sicurezza a serratura centralizzata
- Pannelli laterali predisposti per il montaggio degli accessori 516 AC (eccetto 516 AC9)
- Ruote in gomma antiolio (Ø125mm): due fisse e due pivotanti con freno
- Struttura in lamiera d'acciaio con verniciatura epossidica, colore nero RAL 9005
- Carico statico massimo: 900 kg
- Portata massima cassetti: 40 kg
- Dimensioni interne:
- 4 cassetti 570x420x60 mm
- 1 cassetto 570x420x130 mm
- 1 cassetto 570x420x270 mm

LxPxH mm	№ Kg	Cod.		€
814x575x1005	75	U05190516	1	1.145,00



519 RS6/3NMA

Carrello RACING con assortimento
AUTORIPARAZIONE 495 MAA (155 pz)

№ Kg	Cod.		€
90	U05191627	1	2.601,00



519 RS6/3MMM

Carrello RACING con assortimento
MANUTENZIONE 495 MB (156 pz)

№ Kg	Cod.		€
91	U05191628	1	2.617,00

3
MODULI



519 RS7/3V

Carrello RACING - 7 cassetti (vuoto)

- Piano di lavoro in Alluminio mandorlato spessore 2 mm
- Sotto al piano è integrato un asse di legno da 15 mm
- Doppia maniglia di manovra in gomma soft touch
- Innovativo sistema di guide porta accessori integrate nel piano di lavoro (gamma accessori 519 ACT)
- Profili paraurti in gomma sui montanti e sui cassetti
- Cassetti ad estrazione totale montati su guide telescopiche a sfera
- Guide cassetti con sistema di chiusura ammortizzato a fine corsa
- Possibilità di inserire 3 moduli porta utensili per ogni cassetto
- Maniglie cassetti ergonomiche in Alluminio anodizzato
- Sistema apertura cassetti con maniglie basculanti
- Tappetini interni in gomma antiolio
- Chiusura di sicurezza a serratura centralizzata
- Pannelli laterali predisposti per il montaggio degli accessori 516 AC (eccetto 516 AC9)
- Ruote in gomma antiolio (Ø125mm): due fisse e due pivotanti con freno
- Struttura in lamiera d'acciaio con verniciatura epossidica, colore rosso RAL 3020
- Carico statico massimo: 900 kg
- Portata massima cassetti: 40 kg
- Dimensioni interne: 5 cassetti 570x420x60 mm; 1 cassetto 570x420x130 mm; 1 cassetto 570x420x200 mm



LxPxH mm	№ Kg	Cod.		€
814x575x1005	77	U05190507	1	1.257,00

3
MODULI



519 RS8/3V

Carrello RACING - 8 cassetti (vuoto)

- Piano di lavoro in Alluminio mandorlato spessore 2 mm
- Sotto al piano è integrato un asse di legno da 15 mm
- Doppia maniglia di manovra in gomma soft touch
- Innovativo sistema di guide porta accessori integrate nel piano di lavoro (gamma accessori 519 ACT)
- Profili paraurti in gomma sui montanti e sui cassetti
- Cassetti ad estrazione totale montati su guide telescopiche a sfera
- Guide cassetti con sistema di chiusura ammortizzato a fine corsa
- Possibilità di inserire 3 moduli porta utensili per ogni cassetto
- Maniglie cassetti ergonomiche in Alluminio anodizzato
- Sistema apertura cassetti con maniglie basculanti
- Tappetini interni in gomma antiolio
- Chiusura di sicurezza a serratura centralizzata
- Pannelli laterali predisposti per il montaggio degli accessori 516 AC (eccetto 516 AC9)
- Ruote in gomma antiolio (Ø125mm): due fisse e due pivotanti con freno
- Struttura in lamiera d'acciaio con verniciatura epossidica, colore rosso RAL 3020
- Carico statico massimo: 900 kg
- Portata massima cassetti: 40 kg
- Dimensioni interne: 6 cassetti 570x420x60 mm; 2 cassetti 570x420x130 mm



LxPxH mm	№ Kg	Cod.		€
814x575x1005	79	U05190508	1	1.366,00



519 RS8/3MM

Carrello RACING con assortimento
MANUTENZIONE 495 MC (300 pz)

kg	Cod.	€
106	U05192632	3.950,00

4
MODULI



519 RS6/4V

Carrello RACING - 6 cassetti (vuoto)

- Piano di lavoro in Alluminio mandorlato spessore 2 mm
- Sotto al piano è integrato un asse di legno da 15 mm
- Doppia maniglia di manovra in gomma soft touch
- Innovativo sistema di guide porta accessori integrate nel piano di lavoro (gamma accessori 519 ACT)
- Profili paraurti in gomma sui montanti e sui cassetti
- Cassetti ad estrazione totale montati su guide telescopiche a sfera
- Guide cassetti con sistema di chiusura ammortizzato a fine corsa
- Possibilità di inserire 4 moduli porta utensili per ogni cassetto
- Maniglie cassetti ergonomiche in Alluminio anodizzato
- Sistema apertura cassetti con maniglie basculanti
- Tappetini interni in gomma antiolio
- Chiusura di sicurezza a serratura centralizzata
- Pannelli laterali predisposti per il montaggio degli accessori 516 AC (eccetto 516 AC9)
- Ruote in gomma antiolio (Ø125mm): due fisse e due pivottanti con freno
- Struttura in lamiera d'acciaio con verniciatura epossidica, colore rosso RAL 3020
- Carico statico massimo: 1.000 kg
- Portata massima cassetti: 40 kg
- Dimensioni interne:
4 cassetti 760x420x60 mm
1 cassetto 760x420x130 mm
1 cassetto 760x420x270 mm

LxPxH mm	kg	Cod.	€
1004x575x1005	89	U05190546	1.334,00



519 RS6/4MM

Carrello RACING con assortimento
MANUTENZIONE 495 MC (300 pz)

kg	Cod.	€
116	U05190632	3.918,00

4
MODULI



519 RS6/4NV

Carrello RACING - 6 cassetti (vuoto)

- Piano di lavoro in Alluminio mandorlato spessore 2 mm
- Sotto al piano è integrato un asse di legno da 15 mm
- Doppia maniglia di manovra in gomma soft touch
- Innovativo sistema di guide porta accessori integrate nel piano di lavoro (gamma accessori 519 ACT)
- Profili paraurti in gomma sui montanti e sui cassetti
- Cassetti ad estrazione totale montati su guide telescopiche a sfera
- Guide cassetti con sistema di chiusura ammortizzato a fine corsa
- Possibilità di inserire 4 moduli porta utensili per ogni cassetto
- Maniglie cassetti ergonomiche in Alluminio anodizzato
- Sistema apertura cassetti con maniglie basculanti
- Tappetini interni in gomma antiolio
- Chiusura di sicurezza a serratura centralizzata
- Pannelli laterali predisposti per il montaggio degli accessori 516 AC (eccetto 516 AC9)
- Ruote in gomma antiolio (Ø125mm): due fisse e due pivottanti con freno
- Struttura in lamiera d'acciaio con verniciatura epossidica, colore nero RAL 9005
- Carico statico massimo: 1.000 kg
- Portata massima cassetti: 40 kg
- Dimensioni interne:
4 cassetti 760x420x60 mm
1 cassetto 760x420x130 mm
1 cassetto 760x420x270 mm

LxPxH mm	kg	Cod.	€
1004x575x1005	89	U05190566	1.334,00



519 RS6/4NMM

Carrello RACING con assortimento
MANUTENZIONE 495 MC (300 pz)

kg	Cod.	€
116	U05191632	3.918,00

RACING 519



YouTube

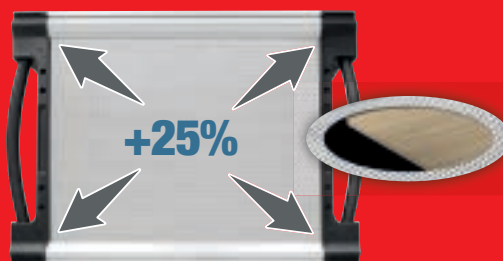

PIANO DI LAVORO AMPIO
CON DOPPIA MANIGLIA

DOPPIO STRATO

Sopra: lastra in alluminio da 2 mm.
Sotto: piano in legno da 15 mm.

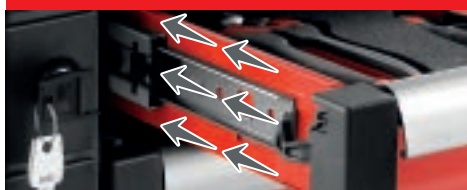

GUIDE CON SISTEMA DI
RICHIAMO A FINE CORSA



PARAURTI IN GOMMA
SU TELAIO E CASSETTI.



MANIGLIE ERGONOMICHE
BASCULANTI IN ALLUMINIO

5
MODULI**519 RS7/5V****Carrello RACING - 7 cassetti (vuoto)**

- Piano di lavoro in Alluminio mandorlato spessore 2 mm
- Sotto al piano è integrato un asse di legno da 15 mm
- Doppia maniglia di manovra in gomma soft touch
- Innovativo sistema di guide porta accessori integrate nel piano di lavoro (gamma accessori 519 ACT)
- Profili paraurti in gomma sui montanti e sui cassetti
- Cassetti ad estrazione totale montati su guide telescopiche a sfera
- Guide cassetti con sistema di chiusura ammortizzato a fine corsa
- Possibilità di inserire 5 moduli porta utensili per ogni cassetto
- Maniglie cassetti ergonomiche in Alluminio anodizzato
- Sistema apertura cassetti con maniglie basculanti
- Tappetini interni in gomma antiolio
- Chiusura di sicurezza a serratura centralizzata
- Pannelli laterali predisposti per il montaggio degli accessori 516 AC (eccetto 516 AC9)
- Ruote in gomma antiolio (Ø160mm): due fisse e quattro pivottanti di cui 2 con freno
- Struttura in lamiera d'acciaio con verniciatura epossidica, colore rosso RAL 3020
- Carico statico massimo: 1.100 kg
- Portata massima cassetti: 40 kg
- Dimensioni interne: 5 cassetti 950x420x60 mm, 1 cassetto 950x420x130 mm, 1 cassetto 950x420x200 mm

LxPxH mm	kg	Cod.		€
1194x575x1035	106	U05190556	1	1.747,00

3
MODULI**519 RB07/3V****Carrello RACING con anta laterale - 7 cassetti (vuoto)**

- Piano di lavoro in Alluminio mandorlato spessore 2 mm
- Sotto al piano è integrato un asse di legno da 15 mm
- Doppia maniglia di manovra in gomma soft touch
- Innovativo sistema di guide porta accessori integrate nel piano di lavoro (gamma accessori 519 ACT)
- Profili paraurti in gomma sui montanti e sui cassetti
- Cassetti ad estrazione totale montati su guide telescopiche a sfera
- Guide cassetti con sistema di chiusura ammortizzato a fine corsa
- Possibilità di inserire 3 moduli porta utensili per ogni cassetto
- Maniglie cassetti ergonomiche in Alluminio anodizzato
- Sistema apertura cassetti con maniglie basculanti
- Tappetini interni in gomma antiolio
- Armadietto portaoggetti con anta richiudibile con serratura
- Cassetta trasportabile all'interno del vano laterale
- Chiusura di sicurezza a serratura centralizzata
- Pannelli laterali predisposti per il montaggio degli accessori 516 AC (eccetto 516 AC9)
- Ruote in gomma antiolio (Ø160mm): due fisse e due pivottanti con freno
- Struttura in lamiera d'acciaio con verniciatura epossidica, colore rosso RAL 3020
- Carico statico massimo: 1100 kg
- Portata massima cassetti: 40 kg
- Dimensioni interne: 5 cassetti 570x420x60 mm, 1 cassetto 570x420x130 mm, 1 cassetto 570x420x200 mm, Vano laterale: 380x400x720 mm

LxPxH mm	kg	Cod.		€
1194x575x1035	119	U05190097	1	1.747,00

3
MODULI**519 RBU6/3V****Banco da lavoro mobile RACING - 6 cassetti (vuoto)**

- Piano di lavoro in legno multistrato
- Ruote a scomparsa manovrate dalla maniglia rotabile in metallo
- Cassetti montati su guide telescopiche a sfera ad estrazione totale con tappetini interni in gomma antiolio
- Profili paraurti in gomma sui cassetti
- Possibilità di inserire 3 moduli portaautensili per ogni cassetto
- Maniglie cassetti in alluminio anodizzato
- Sistema rapido di apertura dei cassetti
- Chiusura cassetti a serratura centralizzata
- Pannelli laterali e pannello posteriore predisposti per il montaggio di accessori 516 AC opzionali
- Armadietto portaoggetti con anta richiudibile con serratura
- Ruote in gomma antiolio (Ø 125 mm): due fisse e due pivottanti
- Struttura in lamiera d'acciaio con verniciatura epossidica: colore rosso RAL 3020, nero RAL 9005
- Possibilità di montare una morsa da banco
- Carico statico massimo: 1.000 Kg
- Portata massima cassetti: 40 Kg
- Dimensioni interne:
3 cassetti 570x420x60 mm
2 cassetti 570x420x130 mm
1 cassetto 570x420x200 mm
Vano laterale: 380x704x524 mm

LxPxH mm	kg	Cod.		€
1212x670x1000	128	U05190098	1	2.186,00

**CREA IL CARRELLO ADATTO AL TUO LAVORO.**

Il nuovo piano di lavoro integra un'innovativo sistema di binari che permettono di montare una nuova gamma di accessori specifici. Insieme all'utilizzo dei classici accessori laterali (pagina 000) puoi rendere il tuo carrello RACING una vera postazione di lavoro.



YouTube



519 ACT1

Supporto laptop

- Accessorio esclusivo per il piano di lavoro dei carrelli RACING 519 RS
- Si può posizionare un laptop o un tablet
- Regolabile in diverse posizioni
- Compatibile con i carrelli a 3, 4 o 5 moduli
- In acciaio verniciato RAL 9005

axb mm	kg	Cod.	€
220x320	2,5	U05190301	156,00



519 ACT2

Porta flaconi e porta rotolo

- Accessorio esclusivo per il piano di lavoro dei carrelli RACING 519 RS
- Crea un porta flaconi a livello del piano di lavoro
- Sotto integra un porta rotolo
- Compatibile con i carrelli a 3, 4 o 5 moduli
- In acciaio verniciato RAL 9005

LxPxH mm	kg	Cod.	€
200x550x150	4,2	U05190302	167,00



519 ACT3

Barra blocca cassette

- Accessorio esclusivo per i carrelli RACING 519 RS
- Blocca l'apertura dei cassette
- Chiusura con lucchetto (non incluso)
- Compatibile con i carrelli a 3, 4 o 5 moduli
- In acciaio verniciato RAL 3020

LxH mm	kg	Cod.	€
115x795	4,3	U05190303	174,00



519 ACT4

Pannello per documenti e moduli in spugna

- Accessorio esclusivo per il piano di lavoro dei carrelli RACING 519 RS
- Può essere utilizzato per documenti
- Studiato per supportare anche 3 moduli portautensili in spugna
- Compatibile con i carrelli a 3, 4 o 5 moduli
- In acciaio verniciato RAL 9005
- Spessore 20 mm

axb mm	kg	Cod.	€
440x570	3	U05190304	55,50



519 ACT5

Porta documenti

- Accessorio esclusivo per il piano di lavoro dei carrelli RACING 519 RS
- Supporta documenti in formato A4
- Compatibile con i carrelli a 3, 4 o 5 moduli
- In acciaio verniciato RAL 9005
- Spessore 10 mm

axb mm	gr	Cod.	€
450x250	900	U05190305	55,50



519 ACT6

Piano in legno M3 (800 mm)

- Accessorio esclusivo per il piano di lavoro dei carrelli RACING 519 RS
- Legno multistrato spessore 28 mm con trattamento antioiljo
- Compatibile con i carrelli a 3, 4 o 5 moduli

LxPxH mm	kg	Cod.	€
800x600x28	11,5	U05190306	200,00



519 ACT7

Piano in legno M4 (965 mm)

- Accessorio esclusivo per il piano di lavoro dei carrelli RACING 519 RS
- Legno multistrato spessore 28 mm con trattamento antioiljo
- Compatibile con i carrelli a 3, 4 o 5 moduli

LxPxH mm	kg	Cod.	€
965x600x28	15	U05190307	245,00



519 ACT8

Piano in legno M5 (1155 mm)

- Accessorio esclusivo per il piano di lavoro dei carrelli RACING 519 RS
- Legno multistrato spessore 28 mm con trattamento antioiljo
- Compatibile con i carrelli a 3, 4 o 5 moduli

LxPxH mm	kg	Cod.	€
1155x600x28	17,6	U05190308	267,00



519 ACT9

Piano in legno per morsa

- Accessorio esclusivo per il piano di lavoro dei carrelli RACING 519 RS
- Legno multistrato spessore 28 mm con trattamento antioiljo
- Compatibile con i carrelli a 3, 4 o 5 moduli

LxPxH mm	kg	Cod.	€
600x300x28	4,3	U05190309	111,00



519 ACT10

Ganci posteriori porta oggetti

- Accessorio esclusivo per il piano di lavoro dei carrelli RACING 519 RS
- Permette l'aggancio di cavi o oggetti lunghi come tubi
- Include 2 ganci in metallo
- Compatibile con i carrelli a 3, 4 o 5 moduli

h gr	Cod.	€
800	U05190310	24,50



519 ACT11

Pannello forato con mensola

- Accessorio esclusivo per il piano di lavoro dei carrelli RACING 519 RS
- Telaio robusto in profilato di acciaio
- Pannello forato con possibilità di posizionare ganci e supporti 516 SA/K1÷516 SA/K7 (non inclusi)
- Mensola ampia ed inclinabile fino a 30° (misure LxP mm: 613x235)
- Compatibile con i carrelli a 3, 4 o 5 moduli
- In acciaio verniciato RAL 9005
- Spessore telaio 30 mm

axb mm	Cod.	€
800x610	U05190311	253,00



519 ACT12

Pannello forato doppio

- Accessorio esclusivo per il piano di lavoro dei carrelli RACING 519 RS
- Telaio robusto in profilato di acciaio
- Due pannelli forati con possibilità di posizionare ganci e supporti 516 SA/K1÷516 SA/K7 (non inclusi)
- Compatibile con i carrelli a 3, 4 o 5 moduli
- Spessore telaio 30 mm
- In acciaio verniciato RAL 9005

axb mm	Cod.	€
800x610	U05190312	253,00



519 ACT13

Pannello forato/liscio con mensola

- Accessorio esclusivo per il piano di lavoro dei carrelli RACING 519 RS
- Telaio robusto in profilato di acciaio
- Pannello forato con possibilità di posizionare ganci e supporti 516 SA/K1÷516 SA/K7 (non inclusi)
- Pannello liscio per documenti o disegni
- Mensola ampia ed inclinabile fino a 30° (misure LxP mm: 420x125)
- Compatibile con i carrelli a 3, 4 o 5 moduli
- In acciaio verniciato RAL 9005
- Spessore telaio 30 mm

axb mm	Cod.	€
800x610	U05190313	278,00



519 ACT14

Tripla mensola

- Accessorio esclusivo per il piano di lavoro dei carrelli RACING 519 RS
- Telaio robusto in profilato di acciaio
- 3 mensole ampie ed inclinabili fino a 30° (misure LxP mm: 613x235)
- Compatibile con i carrelli a 3, 4 o 5 moduli
- In acciaio verniciato RAL 9005
- Spessore telaio 30 mm

axb mm	Cod.	€
800x610	U05190314	301,00



519 ACT15

Kit trasporto per cassettera RACING

- Accessorio esclusivo per cassettera RACING 519 RSC4
- Include:
 - Maniglione in acciaio
 - 4 ruote Ø 125 mm: due fisse e due pivotanti con freno

Cod.	€
U05190315	111,00



519 SA

Ricambio serratura

- Per modelli attuali: 516 ST, 516 SU2V, 519 RS, 519 RBO, 519 RBU
- Per modelli precedenti: 513 B6, 513 BX, 514 B6, 516 SP, 518 S, 518 SX, 518 SP, 519 RX, 519 R

Cod.	€
U05190070Q	16,90



519 SB

Separatori

- Per modelli attuali: 516 ST, 516 SU2V, 519 RS, 519 RBO, 519 RBU
- Per modelli precedenti: 513 B6, 513 BX, 514 B6, 516 SP, 518 S, 518 SX, 518 SP, 519 RX, 519 R
- Per cassette con profondità 420 mm

H mm	Cod.	€
50	U05190022	21,20
100	U05190023	29,70



519 SC

Ricambio guide

- Per modelli attuali: 506 U130, 516 ST, 516 SU2V
- Per modelli precedenti: 513 B6, 516 S, 516 SP, 516 S6XL, 518 S, 518 SP, 519 R

Cod.	€
U05190512Q	40,00



NEW

519 SD

Ricambio guide

- Per modelli: 519 RS, 519 RBO, 519 RBU

Cod.	€
U05190513Q	46,00

1/2

**519/233CNTX**

S

Modulo in termoformato assortito (9 pz)

pz	descrizione	art./mis.
9	Chiavi a bussola per viti con impronta TORX®233 1/2 NTX /20-25-27-30-40-45-50-55-60	
1	Modulo in termoformato vuoto	519/233CNTXV

LxPxH mm	g	Cod.	€
104x188x45	700	U05190701	146,00

519/233CNTXV**Modulo in termoformato vuoto**

- Per moduli 519/233CNTX e 519/234CN

LxPxH mm	Cod.	€
104x188x45	U05190701Q	9,20

1/2

**519/233CNXZ6**

S

Modulo in termoformato assortito (6 pz)

pz	descrizione	art./mis.
6	Chiavi a bussola per viti con impronta XZN /6L-8L-10L-10L1-12L-12L1	233 1/2 NXZN
1	Modulo in termoformato vuoto	519/233CNXZ6V

LxPxH mm	g	Cod.	€
104x188x45	673	U05190702	132,00

519/233CNXZ6V**Modulo in termoformato vuoto**

- Per modulo 519/233CNXZ6

LxPxH mm	Cod.	€
104x188x45	U05190702Q	9,20

1/2

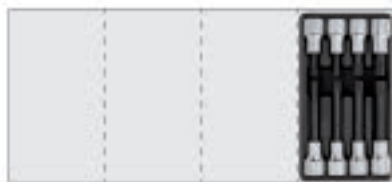
**519/233CNXZ8**

S

Modulo in termoformato assortito (8 pz)

pz	descrizione	art./mis.
8	Chiavi a bussola per viti con impronta XZN /6-6L-8-8L-10-10L-12-12L	233 1/2 NXZN
1	Modulo in termoformato vuoto	519/233CNXZ8V

LxPxH mm	g	Cod.	€
104x188x45	689	U05190703	151,00

519/233CNXZ8V**Modulo in termoformato vuoto**

- Per modulo 519/233CNXZ8

LxPxH mm	Cod.	€
104x188x45	U05190703Q	9,20

1/2

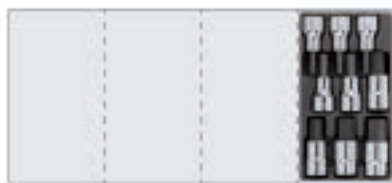
**519/234CN**

S

Modulo in termoformato assortito (9 pz)

pz	descrizione	art./mis.
9	Chiavi a bussola per viti con esagono incassato/5-6-7-8-10-12-14-17-19	234 1/2 N
1	Modulo in termoformato vuoto	519/233CNTXV

LxPxH mm	g	Cod.	€
104x188x45	890	U05190704	116,00

1/4

**519/235AEL**

S

Modulo in termoformato assortito (10 pz)

pz	descrizione	art./mis.
10	Chiavi a bussola lunghe con bocca esagonale/ 5,5-6-7-8-9-10-11-12-13-14	235 1/4 EL
1	Modulo in termoformato vuoto	519/235AELV

LxPxH mm	g	Cod.	€
104x188x45	413	U05190705	94,00

519/235AELV**Modulo in termoformato vuoto**

- Per modulo 519/235AEL

LxPxH mm	Cod.	€
104x188x45	U05190705Q	9,20

1/4

**519/604AE**

S

Modulo in termoformato assortito (14 pz)

pz	descrizione	art./mis.
11	Chiavi a bussola con bocca esagonale / 4-5-5,5-6-7-8-9-10-11-12-13	235 1/4 EN
1	Prolunga	236 1/4/100
1	Leva a T con attacco quadro scorrevole	240 1/4
1	Portabussolle con impugnatura	243 1/4
1	Modulo in termoformato vuoto	519/604AV

LxPxH mm	g	Cod.	€
104x188x45	650	U05190709	66,00

Il modulo USAG

È il sistema che permette di organizzare al meglio tutti i cassetti del tuo carrello USAG. Disponibile in **plastica** o **spugna bicolore**.



YouTube

Le taglie disponibili

S

1/4 di modulo
L104 x P188 mm

M

3/4 di modulo
L311 x P188 mm

L

1 modulo
L415 x P188 mm

XL

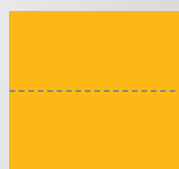
2 moduli
L415 x P376 mm

XXL

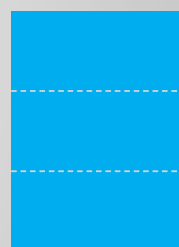
3 moduli
L415 x P565 mm



1/4

519/604APOL

Modulo in termoformato assortito (14 pz)

pz	descrizione	art./mis.
11	Chiavi a bussola in pollici con bocca esagonale / 5/32-3/16-7/32-1/4-9/32-5/16-11/32-3/8-7/16-1/2-9/16	235 1/4 EPN
1	Prolunga	236 1/4/100
1	Leva a T con attacco quadro scorrevole	240 1/4
1	Portabussole con impugnatura	243 1/4
1	Modulo in termoformato vuoto	519/604AV

LxPxH mm	g	Cod.	€
104x188x45	650	U05190710	70,00

519/604AV

Modulo in termoformato vuoto

- Per moduli 519/604AE e 519/604APOL

LxPxH mm	Cod.	€
104x188x45	U06040100Q	9,20



1/4

519/605AEA

Modulo in termoformato assortito (12 pz)

pz	descrizione	art./mis.
9	Chiavi a bussola con bocca esagonale / 5,5-6-7-8-9-10-11-12-13	235 1/4 EN
1	Prolunga	236 1/4/100
1	Cricchetto reversibile certificato IP51	237 A 1/4
1	Portabussole con impugnatura	243 1/4
1	Modulo in termoformato vuoto	519/605AEAV

LxPxH mm	g	Cod.	€
104x188x45	400	U05190738	88,50



1/4

519/605AEB

Modulo in termoformato assortito (12 pz)

pz	descrizione	art./mis.
9	Chiavi a bussola con bocca esagonale / 5,5-6-7-8-9-10-11-12-13	235 1/4 EN
1	Prolunga	236 1/4/100
1	Cricchetto reversibile con meccanismo sigillato	237 B 1/4
1	Portabussole con impugnatura	243 1/4
1	Modulo in termoformato vuoto	519/605AEAV

LxPxH mm	g	Cod.	€
104x188x45	400	U05190739	95,50



1/4

519/605AED

Modulo in termoformato assortito (12 pz)

pz	descrizione	art./mis.
9	Chiavi a bussola con bocca esagonale / 5,5-6-7-8-9-10-11-12-13	235 1/4 EN
1	Prolunga	236 1/4/100
1	Cricchetto con quadro di manovra scorrevole	237 D 1/4
1	Portabussole con impugnatura	243 1/4
1	Modulo in termoformato vuoto	519/605AEAV

LxPxH mm	g	Cod.	€
104x188x45	400	U05190806	95,50

519/605AEAV

Modulo in termoformato vuoto

- Per moduli 519/605AEA, 519/605AEB e 519/605AED

LxPxH mm	Cod.	€
104x188x45	U05190738Q	9,20



1/4

519/606AAPOL

Modulo in termoformato assortito (18 pz)

pz	descrizione	art./mis.
12	Chiavi a bussola in pollici con bocca esagonale / 9/32-1/8-5/32-3/16-7/32-1/4-5/16-11/32-3/8-7/16-1/2-9/16	235 1/4 EPN
2	Prolunghe/50-100	236 1/4
1	Cricchetto reversibile certificato IP51	237 A 1/4
1	Leva a T con attacco quadro scorrevole	240 1/4
1	Snodo cardanico	241 1/4
1	Portabussole con impugnatura	243 1/4
1	Modulo in termoformato vuoto	519/606AV

LxPxH mm	g	Cod.	€
104x188x45	400	U05190781	133,00



1/4

519/606ABPOL

Modulo in termoformato assortito (18 pz)

pz	descrizione	art./mis.
12	Chiavi a bussola in pollici con bocca esagonale / 1/8-5/32-3/16-7/32-1/4-9/32-5/16-11/32-3/8-7/16-1/2-9/16	235 1/4 EPN
2	Prolunghe/50-100	236 1/4
1	Cricchetto reversibile con meccanismo sigillato	237 B 1/4
1	Leva a T con attacco quadro scorrevole	240 1/4
1	Snodo cardanico	241 1/4
1	Portabussole con impugnatura	243 1/4
1	Modulo in termoformato vuoto	519/606AV

LxPxH mm	g	Cod.	€
104x188x45	400	U05190782	140,00

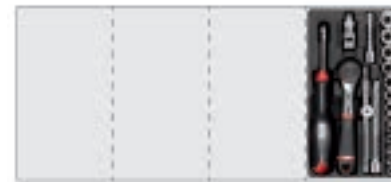

1/4

519/606AEA

Modulo in termoformato assortito (19 pz)

pz	descrizione	art./mis.
13	Chiavi a bussola con bocca esagonale / 4-4,5-5-5,5-6-7-8-9-10-11-12-13-14	235 1/4 EN
2	Prolunghe/50-100	236 1/4
1	Cricchetto reversibile certificato IP51	237 A 1/4
1	Leva a T con attacco quadro scorrevole	240 1/4
1	Snodo cardanico	241 1/4
1	Portabussole con impugnatura	243 1/4
1	Modulo in termoformato vuoto	519/606AV

LxPxH mm	g	Cod.	€
104x188x45	500	U05190769	133,00



1/4

519/606AEAK

Modulo in termoformato assortito (19 pz)

pz	descrizione	art./mis.
13	Chiavi a bussola con bocca esagonale / 4-4,5-5-5,5-6-7-8-9-10-11-12-13-14	235 1/4 EN
2	Prolunghe/50-100	236 1/4
1	Cricchetto con impugnatura rotante	237 1/4 AK
1	Leva a T con attacco quadro scorrevole	240 1/4
1	Snodo cardanico	241 1/4
1	Portabussole con impugnatura	243 1/4
1	Modulo in termoformato vuoto	519/606AV

LxPxH mm	g	Cod.	€
104x188x45	600	U05190773	149,00



1/4

519/606AEB

Modulo in termoformato assortito (19 pz)

pz	descrizione	art./mis.
13	Chiavi a bussola con bocca esagonale / 4-4,5-5-5,5-6-7-8-9-10-11-12-13-14	235 1/4 EN
2	Prolunghe/50-100	236 1/4
1	Cricchetto reversibile con meccanismo sigillato	237 B 1/4
1	Leva a T con attacco quadro scorrevole	240 1/4
1	Snodo cardanico	241 1/4
1	Portabussole con impugnatura	243 1/4
1	Modulo in termoformato vuoto	519/606AV

LxPxH mm	g	Cod.	€
104x188x45	500	U05190770	140,00

519/606AV

Modulo in termoformato vuoto

- Per moduli 519/606AEA, 519/606AEB, 519/606AEAK, 519/606AAPOL e 519/606ABPOL

LxPxH mm	Cod.	€
104x188x45	U06060100Q	9,20

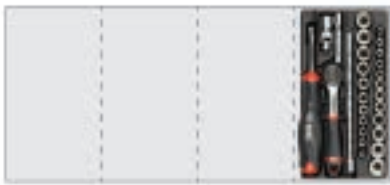

1/4

519/606AEPOL

S

Modulo in termoformato assortito (28 pz)

pz	descrizione	art./mis.
12	Chiavi a bussola con bocca esagonale / 4-5-5,5-6-7-8-9-10-11-12-13-14	235 1/4 EN
11	Chiavi a bussola in pollici con bocca esagonale/ 5/32-3/16-7/32-1/4-9/32-5/16-11/32-3/8-7/16-1/2-9/16	235 1/4 EPN
2	Prolunghe/50-150	236 1/4
1	Cricchetto reversibile certificato IP51	237 A 1/4
1	Snodo cardanico	241 1/4
1	Portabussole con impugnatura	243 1/4
1	Modulo in termoformato vuoto	519/606AEPOLV

LxPxH mm	kg	Cod.	€
104x188x45	1,2	U05190801	166,00

519/606AEPOLV

Modulo in termoformato vuoto

- Per modulo 519/606AEPOL

LxPxH mm	Cod.	€
104x188x45	U05190801Q	9,20

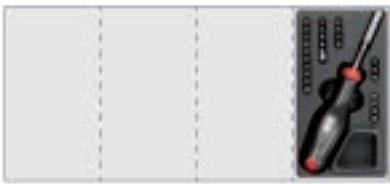

519/690C28

S

Modulo in termoformato assortito (28 pz)

pz	descrizione	art./mis.
3	Inseriti per viti con intaglio - attacco 1/4"/0,6x4,5-1x5,5-1,2x6,5	660
6	Inseriti per viti con esagono incassato - attacco 1/4"/2-2,5-3-4-5-6	660 E
4	Inseriti per viti con impronta a croce PHILLIPS® - attacco 1/4"/0-1-2-3	660 PH
4	Inseriti per viti con impronta a croce POZIDRIV® - SUPADRIV® - attacco 1/4"/0-1-2-3	660 PZ
6	Inseriti per viti con impronta TORX® Tamper Resistant - attacco 1/4"/T10-T15-T20-T25-T30-T40	660 STX
4	Inseriti per viti con impronta TORX® - attacco 660 TX 1/4"/T6-T7-T8-T9	660 TX
1	Portainseriti magnetico con impugnatura	690 A 1/4/180
1	Modulo in termoformato vuoto	519/690C28V

LxPxH mm	gr	Cod.	€
104x188x45	750	U05190807	118,00

519/690C28V

Modulo in termoformato vuoto

- Per modulo 519/690C28

LxPxH mm	Cod.	€
104x188x45	U06900002Q	9,20

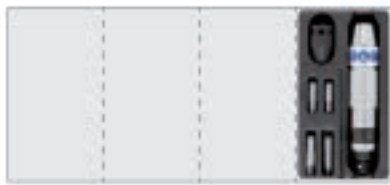

519/700

S

Modulo in termoformato assortito (6 pz)

pz	descrizione	art./mis.
2	Inseriti per viti con intaglio - attacco 5/16" /1,2x8-1,6x10	661
2	Inseriti per viti con impronta a croce PHILLIPS® - attacco 5/16"	661 PH/2-3
1	Bussolle portainseriti macchina	685/1/2
1	Giravite a percussione	695 1/2
1	Modulo in termoformato vuoto	519/700V

LxPxH mm	kg	Cod.	€
104x188x45	1	U05190808	79,00

519/700V

Modulo in termoformato vuoto

- Per modulo 519/700

LxPxH mm	Cod.	€
104x188x45	U07000002Q	9,20



1/2

519/235CEN

M

Modulo in termoformato assortito (22 pz)

pz	descrizione	art./mis.
22	Chiavi a bussola con bocca esagonale / 8-9-10-11-12-13-14-15-16-17-18-19-21-22-23-24-26-27-28-29-30-32	235 1/2 EN
1	Modulo in termoformato vuoto	519/235NV

LxPxH mm	Cod.	€
311x188x45	U05190706	178,00



1/2

519/235CN

M

Modulo in termoformato assortito (22 pz)

pz	descrizione	art./mis.
22	Chiavi a bussola con bocca poligonale/ 8-9-10-11-12-13-14-15-16-17-18-19-21-22-23-24-26-27-28-29-30-32	235 1/2 N
1	Modulo in termoformato vuoto	519/235NV

LxPxH mm	Cod.	€
311x188x45	U05190707	177,00

519/235NV

Modulo in termoformato vuoto

- Per moduli 519/235CN e 519/235CEN

LxPxH mm	Cod.	€
311x188x45	U05190706Q	11,60



3/8

519/604BA

M

Modulo in termoformato assortito (18 pz)

pz	descrizione	art./mis.
14	Chiavi a bussola con bocca poligonale /8-9-10-11-12-13-14-15-16-17-18-19-21-22	235 3/8
2	Prolunghe/125-250	236 3/8
1	Cricchetto reversibile certificato IP51	237 A 3/8
1	Snodo cardanico	241 3/8
1	Modulo in termoformato vuoto	519/604BAV

LxPxH mm	kg	Cod.	€
311x188x45	1,3	U05190711	186,00



3/8

519/604BB

M

Modulo in termoformato assortito (18 pz)

pz	descrizione	art./mis.
14	Chiavi a bussola con bocca poligonale /8-9-10-11-12-13-14-15-16-17-18-19-21-22	235 3/8
2	Prolunghe/125-250	236 3/8
1	Cricchetto reversibile con meccanismo sigillato	237 B 3/8
1	Snodo cardanico	241 3/8
1	Modulo in termoformato vuoto	519/604BAV

LxPxH mm	kg	Cod.	€
311x188x45	1,3	U05190805	194,00



3/8

519/604BEA

M

Modulo in termoformato assortito (18 pz)

pz	descrizione	art./mis.
14	Chiavi a bussola con bocca esagonale /8-9-10-11-12-13-14-15-16-17-18-19-21-22	235 3/8 E
2	Prolunghe/125-250	236 3/8
1	Cricchetto reversibile certificato IP51	237 A 3/8
1	Snodo cardanico	241 3/8
1	Modulo in termoformato vuoto	519/604BAV

LxPxH mm	kg	Cod.	€
311x188x45	1,6	U05190713	186,00



3/8

519/604BEB

M

Modulo in termoformato assortito (18 pz)

pz	descrizione	art./mis.
14	Chiavi a bussola con bocca esagonale /8-9-10-11-12-13-14-15-16-17-18-19-21-22	235 3/8 E
2	Prolunghe/125-250	236 3/8
1	Cricchetto reversibile con meccanismo sigillato	237 B 3/8
1	Snodo cardanico	241 3/8
1	Modulo in termoformato vuoto	519/604BAV

LxPxH mm	Kg	Cod.	€
311x188x45	1,4	U05190724	195,00

519/604BAV

Modulo in termoformato vuoto

- Per moduli 519/604BA, 519/604BEA, 519/604BB e 519/604BEB

LxPxH mm	Cod.	€
311x188x45	U05190711Q	11,60



1/2

519/604CA

M

Modulo in termoformato assortito (15 pz)

pz	descrizione	art./mis.
13	Chiavi a bussola con bocca poligonale /10-11-12-13-14-15-16-17-18-19-21-22-24	235 1/2 N
1	Prolunga	236 1/2/125
1	Cricchetto reversibile certificato IP51	237 A 1/2
1	Modulo in termoformato vuoto	519/604CV

LxPxH mm	Kg	Cod.	€
311x188x45	1,6	U05190726	157,00



1/2

519/604CB

M

Modulo in termoformato assortito (15 pz)

pz	descrizione	art./mis.
13	Chiavi a bussola con bocca poligonale /10-11-12-13-14-15-16-17-18-19-21-22-24	235 1/2 N
1	Prolunga	236 1/2/125
1	Cricchetto reversibile con meccanismo sigillato	237 B 1/2
1	Modulo in termoformato vuoto	519/604CV

LxPxH mm	Kg	Cod.	€
311x188x45	1,7	U05190735	169,00



1/2

519/604CEAK

M

Modulo in termoformato assortito (15 pz)

pz	descrizione	art./mis.
13	Chiavi a bussola con bocca esagonale /10-11-12-13-14-15-16-17-18-19-21-22-24	235 1/2 EN
1	Prolunga	236 1/2/125
1	Cricchetto reversibile con impugnatura rotante	237 1/2 AK
1	Modulo in termoformato vuoto	519/604CV

LxPxH mm	Kg	Cod.	€
311x188x45	1,9	U05190737	196,00



1/2

519/604CEAD

M

Modulo in termoformato assortito (15 pz)

pz	descrizione	art./mis.
13	Chiavi a bussola con bocca esagonale /10-11-12-13-14-15-16-17-18-19-21-22-24	235 1/2 EN
1	Prolunga	236 1/2/125
1	Cricchetto con quadro di manovra scorrevole	237 D 1/2
1	Modulo in termoformato vuoto	519/604CV

LxPxH mm	Kg	Cod.	€
311x188x45	1,6	U05190800	172,00



1/2

519/604CEB

M

Modulo in termoformato assortito (15 pz)

pz	descrizione	art./mis.
13	Chiavi a bussola con bocca esagonale /10-11-12-13-14-15-16-17-18-19-21-22-24	235 1/2 EN
1	Prolunga	236 1/2/125
1	Cricchetto reversibile con meccanismo sigillato	237 B 1/2
1	Modulo in termoformato vuoto	519/604CV

LxPxH mm	Kg	Cod.	€
311x188x45	1,7	U05190736	169,00

519/604CV

Modulo in termoformato vuoto

- Per moduli 519/604CA, 519/604CEA, 519/604CB, 519/604CEB, 519/604CEAK e 519/604CEAD

LxPxH mm	Cod.	€
311x188x45	U06040300Q	11,60



3/8

519/605BA

M

Modulo in termoformato assortito (20 pz)

pz	descrizione	art./mis.
15	Chiavi a bussola con bocca poligonale /7-8-9-10-11-12-13-14-15-16-17-18-19-21-22	235 3/8
2	Prolunghe/125-250	236 3/8
1	Cricchetto reversibile certificato IP51	237 A 3/8
1	Leva a T con attacco quadro scorrevole	240 3/8 N
1	Snodo cardanico	241 3/8
1	Modulo in termoformato vuoto	519/605BAV

LxPxH mm	Kg	Cod.	€
311x188x45	1,5	U05190743	206,00



3/8

519/605BB

M

Modulo in termoformato assortito (20 pz)

pz	descrizione	art./mis.
15	Chiavi a bussola con bocca poligonale /7-8-9-10-11-12-13-14-15-16-17-18-19-21-22	235 3/8
2	Prolunghe/125-250	236 3/8
1	Cricchetto reversibile con meccanismo sigillato	237 B 3/8
1	Leva a T con attacco quadro scorrevole	240 3/8 N
1	Snodo cardanico	241 3/8
1	Modulo in termoformato vuoto	519/605BAV

LxPxH mm	Kg	Cod.	€
311x188x45	1,6	U05190749	214,00



3/8

519/605BEA

M

Modulo in termoformato assortito (20 pz)

pz	descrizione	art./mis.
15	Chiavi a bussola con bocca esagonale /7-8-9-10-11-12-13-14-15-16-17-18-19-21-22	235 3/8 E
2	Prolunghe/125-250	236 3/8
1	Cricchetto reversibile certificato IP51	237 A 3/8
1	Leva a T con attacco quadro scorrevole	240 3/8 N
1	Snodo cardanico	241 3/8
1	Modulo in termoformato vuoto	519/605BAV

LxPxH mm	Kg	Cod.	€
311x188x45	1,6	U05190746	206,00



3/8

519/605BEB

M

Modulo in termoformato assortito (20 pz)

pz	descrizione	art./mis.
15	Chiavi a bussola con bocca esagonale / 7-8-9-10-11-12-13-14-15-16-17-18-19-21-22	235 3/8 E
2	Prolunghe/125-250	236 3/8
1	Cricchetto reversibile con meccanismo sigillato	237 B 3/8
1	Leva a T con attacco quadro scorrevole	240 3/8 N
1	Snodo cardanico	241 3/8
1	Modulo in termoformato vuoto	519/605BAV

LxPxH mm	kg	Cod.	€
311x188x45	1,6	U05190757	214,00

519/605BAV

Modulo in termoformato vuoto

- Per moduli 519/605BA, 519/605BEA, 519/605BB e 519/605BEB

LxPxH mm	Cod.	€
311x188x45	U05190743Q	11,60



1/2

519/605CA

M

Modulo in termoformato assortito (19 pz)

pz	descrizione	art./mis.
16	Chiavi a bussola con bocca poligonale / 10-11-12-13-14-15-16-17-18-19-21-22-24-27-30-32	235 1/2 N
1	Prolunga	236 1/2/125
1	Cricchetto reversibile certificato IP51	237 A 1/2
1	Snodo cardanico	241 1/2
1	Modulo in termoformato vuoto	519/605CAV

LxPxH mm	kg	Cod.	€
311x188x45	2,3	U05190759	213,00



1/2

519/605CB

M

Modulo in termoformato assortito (19 pz)

pz	descrizione	art./mis.
16	Chiavi a bussola con bocca poligonale / 10-11-12-13-14-15-16-17-18-19-21-22-24-27-30-32	235 1/2 N
1	Prolunga	236 1/2/125
1	Cricchetto reversibile con meccanismo sigillato	237 B 1/2
1	Snodo cardanico	241 1/2
1	Modulo in termoformato vuoto	519/605CAV

LxPxH mm	kg	Cod.	€
311x188x45	2,4	U05190767	225,00



1/2

519/605CEA

M

Modulo in termoformato assortito (19 pz)

pz	descrizione	art./mis.
16	Chiavi a bussola con bocca esagonale / 10-11-12-13-14-15-16-17-18-19-21-22-24-27-30-32	235 1/2 EN
1	Prolunga	236 1/2/125
1	Cricchetto reversibile certificato IP51	237 A 1/2
1	Snodo cardanico	241 1/2
1	Modulo in termoformato vuoto	519/605CAV

LxPxH mm	kg	Cod.	€
311x188x45	2,4	U05190766	214,00



1/2

519/605CEB

M

Modulo in termoformato assortito (19 pz)

pz	descrizione	art./mis.
16	Chiavi a bussola con bocca esagonale / 10-11-12-13-14-15-16-17-18-19-21-22-24-27-30-32	235 1/2 EN
1	Prolunga	236 1/2/125
1	Cricchetto reversibile con meccanismo sigillato	237 B 1/2
1	Snodo cardanico	241 1/2
1	Modulo in termoformato vuoto	519/605CAV

LxPxH mm	kg	Cod.	€
311x188x45	2,4	U05190768	226,00

519/605CAV

Modulo in termoformato vuoto

- Per moduli 519/605CA, 519/605CB, 519/605CEA e 519/605CEB

LxPxH mm	Cod.	€
311x188x45	U05190759Q	11,60



1/4

1/2

519/606ACEA

M

Modulo in termoformato assortito (30 pz)

pz	descrizione	art./mis.
14	Chiavi a bussola con bocca esagonale / 10-11-12-13-14-15-16-17-18-19-21-22-24-27	235 1/2 EN
9	Chiavi a bussola con bocca esagonale / 5,5-6-7-8-9-10-11-12-13	235 1/4 EN
1	Prolunga	236 1/2/125
1	Prolunga	236 1/4/100
1	Cricchetto reversibile certificato IP51	237 A 1/2
1	Cricchetto reversibile certificato IP51	237 A 1/4
1	Snodo cardanico	241 1/2
1	Snodo cardanico	241 1/4
1	Portabussolle con impugnatura	243 1/4
1	Modulo in termoformato vuoto	519/606ACEAV

LxPxH mm	kg	Cod.	€
311x188x45	2,3	U05190803	293,00



519/606ACEB

M

Modulo in termoformato assortito (30 pz)

pz	descrizione	art./mis.
14	Chiavi a bussola con bocca esagonale / 10-11-12-13-14-15-16-17-18-19-21-22-24-27	235 1/2 EN
9	Chiavi a bussola con bocca esagonale / 5,5-6-7-8-9-10-11-12-13	235 1/4 EN
1	Prolunga	236 1/2/125
1	Prolunga	236 1/4/100
1	Cricchetto reversibile con meccanismo sigillato	237 B 1/2
1	Cricchetto reversibile con meccanismo sigillato	237 B 1/4
1	Snodo cardanico	241 1/2
1	Snodo cardanico	241 1/4
1	Portabussolle con impugnatura	243 1/4
1	Modulo in termoformato vuoto	519/606ACEAV

LxPxH mm	kg	Cod.	€
311x188x45	2,3	U05190804	312,00



CREA IL TUO ASSORTIMENTO IDEALE!

Vai su kitplanner.usag.it o inquadra il QR Code



519/606ACEAV

Modulo in termoformato vuoto

- Per moduli 519/606ACEA e 519/606ACEB

LxPxH mm	Cod.		€
415x188x45	U05190803Q	1	11,60



1/2

519/606CA

Modulo in termoformato assortito (23 pz)

pz	descrizione	art./mis.
19	Chiavi a bussola con bocca poligonale /8-9-10-11-12-13-14-15-16-17-18-19-21-22-23-24-27-30-32	235 1/2 N
2	Prolunghe/125-250	236 1/2
1	Cricchetto reversibile certificato IP51	237 A 1/2
1	Snodo cardanico	241 1/2
1	Modulo in termoformato vuoto	519/606CAV

LxPxH mm	Kg	Cod.		€
311x188x45	2,9	U05190793	1	249,00



1/2

519/606CB

Modulo in termoformato assortito (23 pz)

pz	descrizione	art./mis.
19	Chiavi a bussola con bocca poligonale /8-9-10-11-12-13-14-15-16-17-18-19-21-22-23-24-27-30-32	235 1/2 N
2	Prolunghe/125-250	236 1/2
1	Cricchetto reversibile con meccanismo sigillato	237 B 1/2
1	Snodo cardanico	241 1/2
1	Modulo in termoformato vuoto	519/606CAV

LxPxH mm	Kg	Cod.		€
311x188x45	3	U05190795	1	261,00



1/2

519/606CEA

Modulo in termoformato assortito (23 pz)

pz	descrizione	art./mis.
19	Chiavi a bussola con bocca esagonale /8-9-10-11-12-13-14-15-16-17-18-19-21-22-23-24-27-30-32	235 1/2 EN
2	Prolunghe/125-250	236 1/2
1	Cricchetto reversibile certificato IP51	237 A 1/2
1	Snodo cardanico	241 1/2
1	Modulo in termoformato vuoto	519/606CAV

LxPxH mm	Kg	Cod.		€
311x188x45	3	U05190794	1	251,00



1/2

519/606CEAK

Modulo in termoformato assortito (23 pz)

pz	descrizione	art./mis.
19	Chiavi a bussola con bocca esagonale /8-9-10-11-12-13-14-15-16-17-18-19-21-22-23-24-27-30-32	235 1/2 EN
2	Prolunghe/125-250	236 1/2
1	Cricchetto reversibile con impugnatura rotante	237 1/2 AK
1	Snodo cardanico	241 1/2
1	Modulo in termoformato vuoto	519/606CAV

LxPxH mm	Kg	Cod.		€
311x188x45	3,3	U05190797	1	289,00



1/2

519/606CEB

Modulo in termoformato assortito (23 pz)

pz	descrizione	art./mis.
19	Chiavi a bussola con bocca esagonale /8-9-10-11-12-13-14-15-16-17-18-19-21-22-23-24-27-30-32	235 1/2 EN
2	Prolunghe/125-250	236 1/2
1	Cricchetto reversibile con meccanismo sigillato	237 B 1/2
1	Snodo cardanico	241 1/2
1	Modulo in termoformato vuoto	519/606CAV

LxPxH mm	Kg	Cod.		€
311x188x45	3	U05190796	1	263,00



1/2

519/606CEBP

Modulo in termoformato assortito (23 pz)

pz	descrizione	art./mis.
19	Chiavi a bussola con bocca esagonale /8-9-10-11-12-13-14-15-16-17-18-19-21-22-23-24-27-30-32	235 1/2 EN
2	Prolunghe/125-250	236 1/2
1	Cricchetto con sistema di trattenimento bussola	237 1/2 BP
1	Snodo cardanico	241 1/2
1	Modulo in termoformato vuoto	519/606CAV

LxPxH mm	Kg	Cod.		€
311x188x45	3	U05190802	1	267,00

519/606CAV

Modulo in termoformato vuoto

- Per moduli 519/606CA, 519/606CEA, 519/606CB, 519/606CEB, 519/606CEAK e 519/606CEBP

LxPxH mm	Cod.		€
311x188x45	U06060300Q	1	11,60



1/2

519/606CAPOL

Modulo in termoformato assortito (15 pz)

pz	descrizione	art./mis.
11	Chiavi a bussola in pollici con bocca poligonale /3/8-7/16-1/2-9/16-19/32-5/8-21/32-11/16-3/4-13/16-7/8	235 1/2 PN
2	Prolunghe/125-250	236 1/2
1	Cricchetto reversibile certificato IP51	237 A 1/2
1	Snodo cardanico	241 1/2
1	Modulo in termoformato vuoto	519/606CAPOLV

LxPxH mm	Kg	Cod.		€
311x188x45	2	U05190798	1	192,00



1/2

519/606CBPOL

Modulo in termoformato assortito (15 pz)

pz	descrizione	art./mis.
11	Chiavi a bussola in pollici con bocca poligonale /3/8-7/16-1/2-9/16-19/32-5/8-21/32-11/16-3/4-13/16-7/8	235 1/2 PN
2	Prolunghe/125-250	236 1/2
1	Cricchetto reversibile con meccanismo sigillato	237 B 1/2
1	Snodo cardanico	241 1/2
1	Modulo in termoformato vuoto	519/606CAPOLV

LxPxH mm	Kg	Cod.		€
311x188x45	2	U05190799	1	204,00

519/606CAPOLV

Modulo in termoformato vuoto

- Per modulo 519/606CAPOL e 519/606CBPOL

LxPxH mm	Cod.		€
311x188x45	U05190798Q	1	11,60



519 SK692V

Vaschetta portaminuteria (4 scomparti)

- Dimensione vani: 90x75 - 185x175 - 285x75 - 98x142mm

LxPxH mm	gr	Cod.		€
415x188x45	100	U05190832	1	13,90



519 SKV6

Vaschetta portaminuteria (12 scomparti)

- Dimensione vani: 3 da 62x50 - 6 da 92x50 e 3 da 140x50mm

LxPxH mm	gr	Cod.	€
415x188x45	100	U05190827	13,90



1000 V

519/085EX

Modulo in termoformato assortito (5 pz)

pz	descrizione	art./mis.
1	Pinza isolata a becchi mezzotondi lunghissimi dritti 1000 V	081 EX/160
1	Pinza universale isolata 1000 V	085 EX/180
1	Tronchese isolata a tagliente diagonale 1000 V	087 EX/160
1	Pinza regolabile autobloccante con ganasce concave	134/250
1	Pinza regolabile a cerniera chiusa	180 C/250
1	Modulo in termoformato vuoto	519/150AEXV

LxPxH mm	Kg	Cod.	€
415x188x45	1,7	U05190898	196,00

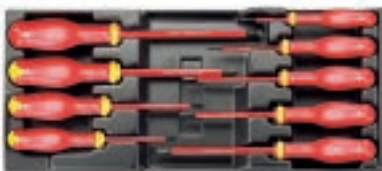

1000 V

519/091H

Modulo in termoformato assortito (9 pz)

pz	descrizione	art./mis.
6	Giraviti per viti con intaglio 1000 V /0,4x2,5x50-0,5x3x75-0,6x3,5x100-0,8x4x100-1x5,5x125-1,2x6,5x150	091
3	Giraviti per viti con impronta a croce PHILLIPS® 1000 V/0x75-1x100-2x125	091 PH
1	Modulo in termoformato vuoto	519/091HV

LxPxH mm	gr	Cod.	€
415x188x45	800	U05190758	89,50

519/091HV

Modulo in termoformato vuoto

- Per modulo 519/091H

LxPxH mm	Cod.	€
415x188x45	U05190337Q	13,90



519/127C

Modulo in termoformato assortito (4 pz)

pz	descrizione	art./mis.
1	Pinza a becchi dritti per anelli elastici interni	127 C/19÷60
1	Pinza a becchi piegati a 90° per anelli elastici interni	127 CP/19÷60
1	Pinza a becchi dritti per anelli elastici esterni	128 C/19÷60
1	Pinza a becchi piegati a 90° per anelli elastici esterni	128 CP/19÷60
1	Modulo in termoformato vuoto	519/127CV

LxPxH mm	gr	Cod.	€
415x188x45	800	U05190717	94,00

519/127CV

Modulo in termoformato vuoto

- Per modulo 519/127C

LxPxH mm	Cod.	€
415x188x45	U05190717Q	13,90



519/127N

Modulo in termoformato assortito (4 pz)

pz	descrizione	art./mis.
1	Pinza a becchi dritti per anelli elastici interni	127 N/19÷60
1	Pinza a becchi piegati a 90° per anelli elastici interni	127 PN/19÷60
1	Pinza a becchi dritti per anelli elastici esterni	128 N/19÷60
1	Pinza a becchi piegati a 90° per anelli elastici esterni	128 PN/19÷60
1	Modulo in termoformato vuoto	519/127NV

LxPxH mm	Kg	Cod.	€
415x188x45	1,1	U05190716	111,00

519/127NV

Modulo in termoformato vuoto

- Per modulo 519/127N

LxPxH mm	Cod.	€
415x188x45	U05190301Q	13,90



519/134

Modulo in termoformato assortito (2 pz)

pz	descrizione	art./mis.
1	Pinza regolabile autobloccante con ganasce concave	134/250
1	Pinza regolabile semiautomatica	180 B/250
1	Modulo in termoformato vuoto	519/134V

LxPxH mm	Kg	Cod.	€
415x188x45	1,1	U05190830	78,50

519/134V

Modulo in termoformato vuoto

- Per modulo 519/134

LxPxH mm	Cod.	€
415x188x45	U05190830Q	13,90



519/150AX

Modulo in termoformato assortito (5 pz)

pz	descrizione	art./mis.
1	Pinza a becchi mezzotondi lunghissimi dritti 133 AX/160	133 AX/160
1	Pinza regolabile autobloccante con ganasce concave	134/250
1	Pinza universale	150 AX/180
1	Pinza regolabile a cerniera chiusa	180 C/250
1	Tronchese a grande effetto a tagliente diagonale	188 AX/160
1	Modulo in termoformato vuoto	519/150AEXV

LxPxH mm	Kg	Cod.	€
415x188x45	1,6	U05190850	163,00

519/150AEXV

Modulo in termoformato vuoto

- Per modulo 519/150AX e 519/085EX

LxPxH mm	Cod.	€
415x188x45	U05190853Q	13,90



519/150CX

Modulo in termoformato assortito (5 pz)

pz	descrizione	art./mis.
1	Pinza a becchi mezzotondi lunghissimi dritti 133 CX/160	133 CX/160
1	Pinza regolabile autobloccante con ganasce concave	134/250
1	Pinza universale	150 CX/180
1	Pinza regolabile a cerniera chiusa	180 C/250
1	Tronchese a grande effetto a tagliente diagonale	188 CX/160

LxPxH mm	Kg	Cod.	€
415x188x45	1,4	U05190852	151,00



1/2

519/233A

Modulo in termoformato assortito (16 pz)

pz	descrizione	art./mis.
2	Chiavi a bussola per viti con impronta esascalanata (RIBE)/9L-10L	233 1/2 NS
4	Chiavi a bussola per viti con impronta TORX®/T40L-T45L-T55L-T70L	233 1/2 NTX
6	Chiavi a bussola per viti con impronta XZN /6L-8L-9L-10L-12L-14L	233 1/2 NXZN
4	Chiavi a bussola per viti con esagono incassato/5L2-6L-7L-8L	234 1/2 N
1	Modulo in termoformato vuoto	519/233AV

LxPxH mm	kg	Cod.	€
415x188x45	1,9	U05190820	304,00

519/233AV

Modulo in termoformato vuoto

- Per modulo 519/233A

LxPxH mm	Cod.	€
415x188x45	U05190820Q	13,90



1/2

519/234C

Modulo in termoformato assortito (22 pz)

pz	descrizione	art./mis.
7	Chiavi a bussola per viti con impronta TORX®/T27-T30-T40-T45-T50-T55-T60	233 1/2 NTX
8	Chiavi a bussola per viti con esagono incassato/5-6-7-8-10-12-14-17	234 1/2 N
7	Chiavi a bussola TORX®/E10-E12-E14-E16-E18-E20-E24	235 1/2 NTX
1	Modulo in termoformato vuoto	519/234CV

LxPxH mm	kg	Cod.	€
415x188x45	1,9	U05190720	272,00

519/234CV

Modulo in termoformato vuoto

- Per modulo 519/234C

LxPxH mm	Cod.	€
415x188x45	U05190310Q	13,90



1/2

519/235LN

Modulo in termoformato assortito (10 pz)

pz	descrizione	art./mis.
10	Chiavi a bussola lunghe con bocca poligonale/ 10-11-12-13-14-15-16-17-19-22	235 1/2 LN
1	Modulo in termoformato vuoto	519/235LNV

LxPxH mm	kg	Cod.	€
415x188x45	1,4	U05190829	167,00

519/235LNV

Modulo in termoformato vuoto

- Per modulo 519/235LN

LxPxH mm	Cod.	€
415x188x45	U05190829Q	13,90



519/252A1

Modulo in termoformato assortito (11 pz)

pz	descrizione	art./mis.
11	Chiavi a forchetta doppie /6x7-8x9-10x11-12x13-14x15-16x17-18x19-21x23-22x24-27x29-30x32	252 N
1	Modulo in termoformato vuoto	519/252A1V

LxPxH mm	kg	Cod.	€
415x188x45	2,3	U05190821	112,00

519/252A1V

Modulo in termoformato vuoto

- Per modulo 519/252A1

LxPxH mm	Cod.	€
415x188x45	U05190821Q	13,90



519/280HATX

Modulo in termoformato assortito (7 pz)

pz	descrizione	art./mis.
7	Chiavi maschio piegate con impugnatura per viti con impronta TORX® /T10-T15-T20-T25-T27-T30-T40	280 HATX
1	Modulo in termoformato vuoto	519/280HATXV

LxPxH mm	gr	Cod.	€
415x188x45	617	U05190862	82,50

519/280HATXV

Modulo in termoformato vuoto

- Per modulo 519/280HATX

LxPxH mm	Cod.	€
415x188x45	U05190355Q	13,90



519/280HG

Modulo in termoformato assortito (7 pz)

pz	descrizione	art./mis.
7	Chiave maschio esagonale con impugnatura 280 HG bimatериale/3-4-5-6-7-8-10	280 HG
1	Modulo in termoformato vuoto	519/280HGV

LxPxH mm	kg	Cod.	€
415x188x45	1	U05191860	109,00



519/280HGTS

Modulo in termoformato assortito (7 pz)

pz	descrizione	art./mis.
7	Chiave maschio esagonale a testa sferica con impugnatura bimatериale/ 3-4-5-6-7-8-10	280 HGTS
1	Modulo in termoformato vuoto	519/280HGV

LxPxH mm	kg	Cod.	€
415x188x45	1	U05191861	119,00

519/280HGV

Modulo in termoformato vuoto

- Per moduli 519/280HG, 519/280HGTS

LxPxH mm	Cod.	€
415x188x45	U05190354Q	13,90



519/280TK

Modulo in termoformato assortito (6 pz)

pz	descrizione	art./mis.
6	Chiave a T con traversino scorrevole / 2,5-3-4-5-6-8	280 TK
1	Modulo in termoformato vuoto	519/280TKV

LxPxH mm	gr	Cod.	€
415x188x45	900	U05190787	114,00

519/280TKV

Modulo in termoformato vuoto

- Per modulo 519/280TK

LxPxH mm	Cod.		€
415x188x45	U05190439Q	1	13,90



519/283

Modulo in termoformato assortito (8 pz)

pz	descrizione	art./mis.
8	Chiavi poligonali doppie curvate /6x7-8x9-8x10-10x11-12x13-14x15-16x17-18x19	283
1	Modulo in termoformato vuoto	519/283A1V

LxPxH mm	kg	Cod.		€
415x188x45	1,2	U05190899	1	96,00

519/283A1V

Modulo in termoformato vuoto

- Per modulo 519/283

LxPxH mm	Cod.		€
415x188x45	U05190822Q	1	13,90



519/285A1

Modulo in termoformato assortito (25 pz)

pz	descrizione	art./mis.
9	Serie di 9 chiavi maschio esagonale / 1,5-2-2,5-3-4-5-6-8-10	280 S9
16	Chiavi combinate /6-7-8-9-10-11-12-13-14-15-16-17-18-19-22-24	285
1	Modulo in termoformato vuoto	519/285A1V

LxPxH mm	kg	Cod.		€
415x188x45	2,1	U05190785	1	184,00

519/285A1V

Modulo in termoformato vuoto

- Per modulo 519/285A1

LxPxH mm	Cod.		€
415x188x45	U05190348Q	1	13,90



519/285B2

Modulo in termoformato assortito (4 pz)

pz	descrizione	art./mis.
4	Chiavi combinate/27-29-30-32	285
1	Modulo in termoformato vuoto	519/285B2V

LxPxH mm	kg	Cod.		€
415x188x45	2,3	U05190823	1	100,00

519/285B2V

Modulo in termoformato vuoto

- Per modulo 519/285B2

LxPxH mm	Cod.		€
415x188x45	U05190823Q	1	13,90



519/285J16

Modulo in termoformato assortito (16 pz)

pz	descrizione	art./mis.
16	Chiavi combinate/ 6-7-8-9-10-11-12-13-14-15-16-17-18-19-22-24	285 J
1	Modulo in termoformato vuoto	519/285J16V

LxPxH mm	kg	Cod.		€
415x188x45	2,1	U05190848	1	129,00



519/285J25

Modulo in termoformato assortito (25 pz)

pz	descrizione	art./mis.
16	Chiavi combinate/ 6-7-8-9-10-11-12-13-14-15-16-17-18-19-22-24	285 J
9	Serie di 9 chiavi maschio esagonale/ 1,5-2-2,5-3-4-5-6-8-10	280 S9
1	Modulo in termoformato vuoto	519/285J16V

LxPxH mm	kg	Cod.		€
415x188x45	2,3	U05190849	1	148,00

519/285J16V

Modulo in termoformato assortito (16 pz)

- Per moduli 519/285J16 e 519/285J25

LxPxH mm	Cod.		€
415x188x45	U05190848Q	1	13,90



519/285KA1

Modulo in termoformato assortito (12 pz)

pz	descrizione	art./mis.
12	Chiavi combinate a cricchetto con anello di tenuta /8-9-10-11-12-13-14-15-16-17-18-19	285 KA
1	Modulo in termoformato vuoto	519/285KA1V

LxPxH mm	kg	Cod.		€
415x188x45	1,5	U05190788	1	236,00

519/285KA1V

Modulo in termoformato vuoto

- Per modulo 519/285KA1

LxPxH mm	Cod.		€
415x188x45	U05190440Q	1	13,90



519/285KF

Modulo in termoformato assortito (15 pz)

pz	descrizione	art./mis.
12	Chiavi combinate a cricchetto snodate / 8-9-10-11-12-13-14-15-16-17-18-19	285 KF
1	Adattatore per bussole con attacco quadro 1/4 per chiave a cricchetto da 10 mm	
1	Adattatore per inserti con attacco quadro 1/4 per chiave a cricchetto da 10 mm	
1	Adattatore per bussole con attacco quadro 1/2 per chiave a cricchetto da 19 mm	
1	Modulo in termoformato vuoto	519/285KFV

LxPxH mm	kg	Cod.		€
415x188x45	1,5	U05190851	1	277,00

519/285KFV

Modulo in termoformato vuoto

- Per modulo 519/285KF

LxPxH mm	Cod.		€
415x188x45	U05190851Q	1	13,90



519/291NA

Modulo in termoformato assortito (10 pz)

pz	descrizione	art./mis.
10	Chiavi a pipa passante doppie / 8-10-11-12-13-14-16-17-18-19	
1	Modulo in termoformato vuoto	519/291NAV

LxPxH mm	kg	Cod.		€
415x188x45	2,3	U05190824	1	139,00

519/291NAV

Modulo in termoformato vuoto

- Per modulo 519/291NA

LxPxH mm	Cod.		€
415x188x45	U05190824Q	1	13,90



519/294

Modulo in termoformato assortito (9 pz)

pz	descrizione	art./mis.
1	Cesoia per lamiere	204/250
1	Chiave a rullino con regolazione rapida	294 AD/250
6	Cacciaspine/2x115-3x125-4x145-5x165-6x180-8x200	367
1	Flessometro professionale con rivestimento antiurto	981 A/3
1	Modulo in termoformato vuoto	519/294V

LxPxH mm	kg	Cod.		€
415x188x45	1,6	U05190732	1	120,00

519/294V

Modulo in termoformato vuoto

- Per modulo 519/294

LxPxH mm	Cod.		€
415x188x45	U05190309Q	1	13,90



519/299

Modulo in termoformato assortito (5 pz)

pz	descrizione	art./mis.
5	Chiavi a bussola esagonale con impugnatura/6-7-8-10-13	299
1	Modulo in termoformato vuoto	519/299V

LxPxH mm	kg	Cod.		€
415x188x45	966	U05190760	1	93,00

519/299V

Modulo in termoformato vuoto

- Per modulo 519/299

LxPxH mm	Cod.		€
415x188x45	U05190344Q	1	13,90



519/322H

Modulo in termoformato assortito (10 pz)

pz	descrizione	art./mis.
5	Giraviti per viti con intaglio /0,5x3x75-0,8x4x100-1x5,5x125-1,2x6,5x150-1,6x8x175	322
1	Giravite per viti con intaglio/0,8x4x30	322 N
1	Giravite per viti con impronta a croce PHILLIPS®	322 NPH/2x30
3	Giraviti per viti con impronta a croce PHILLIPS®/0x75-1x100-2x125	322 PH
1	Modulo in termoformato vuoto	519/322HV

LxPxH mm	kg	Cod.		€
415x188x45	798	U05190772	1	62,00

519/322HV

Modulo in termoformato vuoto

- Per modulo 519/322H

LxPxH mm	Cod.		€
415x188x45	U05190338Q	1	13,90



519/322STX

Modulo in termoformato assortito (6 pz)

pz	descrizione	art./mis.
6	Giraviti per viti con impronta TORX® Tamper Resistant/T10-T15-T20-T25-T30-T40	322 STX
1	Modulo in termoformato vuoto	519/322STXV

LxPxH mm	kg	Cod.		€
415x188x45	605	U05190831	1	55,50

519/322STXV

Modulo in termoformato vuoto

- Per modulo 519/322STX

LxPxH mm	Cod.		€
415x188x45	U05190831Q	1	13,90



1000 V

519/324B

Modulo in termoformato assortito (11 pz)

pz	descrizione	art./mis.
1	Giravite per viti con intaglio 1000 V	091/0,8x4x100
1	Giravite per viti con impronta a croce PHILLIPS® 1000 V	091 PH/1x100
1	Giravite cercafase 110÷250V	321 F
4	Giraviti per viti con intaglio /0,5x3x75-0,8x4x100-1x5,5x125-1,2x6,5x150	324
1	Giravite per viti con intaglio/0,8x4x35	324 N
1	Giravite per viti con impronta a croce PHILLIPS®/2x35	324 NPH
2	Giraviti per viti con impronta a croce PHILLIPS®/1x75-2x100	324 PH
1	Modulo in termoformato vuoto	519/324BV

LxPxH mm	kg	Cod.		€
415x188x45	876	U05190762	1	89,50

519/324BV

Modulo in termoformato vuoto

- Per modulo 519/324B

LxPxH mm	Cod.		€
415x188x45	U05190342Q	1	13,90



519/324H

Modulo in termoformato assortito (10 pz)

pz	descrizione	art./mis.
5	Giraviti per viti con intaglio/0,5x3x75-0,8x4x100-1x5,5x125-1,2x6,5x150-1,2x8x200	324
1	Giravite per viti con intaglio/0,8x4x35	324 N
1	Giravite per viti con impronta a croce PHILLIPS®	324 NPH/2x35
3	Giraviti per viti con impronta a croce PHILLIPS®/0x75-1x75-2x100	324 PH
1	Modulo in termoformato vuoto	519/324HV

LxPxH mm	kg	Cod.		€
415x188x45	1	U05190763	1	80,50

519/324HV

Modulo in termoformato vuoto

- Per modulo 519/324H

LxPxH mm	Cod.		€
415x188x45	U05190340Q	1	13,90



519/324TX

Modulo in termoformato assortito (9 pz)

pz	descrizione	art./mis.
5	Giraviti per viti con impronta TORX® Tamper Resistant /T10x75-T15x75-T20x100-T25x100-T30x125	324 STX
4	Giraviti per viti con impronta TORX® /T6x50- T7x50-T8x50-T9x75	324 TX
1	Modulo in termoformato vuoto	519/324TXV

LxPxH mm	g	Cod.	€
415x188x45	700	U05190764	106,00

519/324TXV

Modulo in termoformato vuoto

- Per modulo 519/324TX

LxPxH mm	Cod.	€
415x188x45	U05190341Q	13,90



519/366

Modulo in termoformato assortito (7 pz)

pz	descrizione	art./mis.
1	Scalpello nervato	351/200
2	Scalpellini	362/125-150
1	Ugnetto	364/125
2	Punzoni/3x125-4x150	366
1	Bulino	368/4x125
1	Modulo in termoformato vuoto	519/366V

LxPxH mm	Kg	Cod.	€
415x188x45	1	U05190740	80,00

519/366V

Modulo in termoformato vuoto

- Per modulo 519/366

LxPxH mm	Cod.	€
415x188x45	U05190312Q	13,90



519/382

Modulo in termoformato assortito (2 pz)

pz	descrizione	art./mis.
1	Mazzuola	376/35
1	Martello per meccanici	382/500
1	Modulo in termoformato vuoto	519/382V

LxPxH mm	Kg	Cod.	€
415x188x45	1,2	U05190741	45,40

519/382V

Modulo in termoformato vuoto

- Per modulo 519/382

LxPxH mm	Cod.	€
415x188x45	U05190318Q	13,90



519/382FV

Modulo in termoformato assortito (8 pz)

pz	descrizione	art./mis.
1	Scalpello	362/150
4	Cacciaspina/2x115-3x125-4x145-5x165	367
1	Bulino	368/4x125
1	Mazzuola	376/35
1	Martello per meccanici manico in graphite	382 F/500
1	Modulo in termoformato vuoto	519/382FAV

LxPxH mm	Kg	Cod.	€
415x188x45	1,7	U05190742	99,50



519/382FA

Modulo in termoformato assortito (8 pz)

pz	descrizione	art./mis.
1	Scalpello	362/150
4	Cacciaspina/2x115-3x125-4x145-5x165	367
1	Bulino	368/4x125
1	Mazzuola con manico in graphite	376 F/32
1	Martello per meccanici manico in graphite	382 F/500
1	Modulo in termoformato vuoto	519/382FAV

LxPxH mm	Kg	Cod.	€
415x188x45	1,7	U05190828	106,00

519/382FAV

Modulo in termoformato vuoto

- Per modulo 519/382F e 519/382FA

LxPxH mm	Cod.	€
415x188x45	U05190174Q	13,90



1/4

1/2

519/607ACEA

Modulo in termoformato assortito (56 pz)

pz	descrizione	art./mis.
16	Chiavi a bussola con bocca esagonale / 10-11-12-13-14-15-16-17-18-19-21-22-24-27-30-32	235 1/2 EN
10	Chiavi a bussola con bocca esagonale / 5,5-6-7-8-9-10-11-12-13-14	235 1/4 EN
1	Prolunga/125	236 1/2
2	Prolunghe/50-100	236 1/4
1	Cricchetto reversibile certificato IP51	237 A 1/2
1	Cricchetto reversibile certificato IP51	237 A 1/4
1	Snodo cardanico	241 1/2
1	Snodo cardanico	241 1/4
1	Portabussolle con impugnatura	243 1/4
3	Inseri per viti con intaglio - attacco 1/4" /0,8x5,5-1x5,5-1,2x6,5	660
5	Inseri per viti con esagono incassato - attacco 1/4"/3-4-5-6-8	660 E
3	Inseri per viti con impronta a croce PHILLIPS® - attacco 1/4"	660 PH/1-2-3
3	Inseri per viti con impronta a croce POZIDRIV® - SUPADRIV® - attacco 1/4"	660 PZ/1-2-3
7	Inseri per viti con impronta TORX® Tamper Resistant - attacco 1/4" /T10-T15-T20-T25-T27-T30-T40	660 STX
1	Bussola portainseri	684/1/4
1	Modulo in termoformato vuoto	519/607ACEV

LxPxH mm	Kg	Cod.	€
415x188x45	3	U05190839	416,00



1/4

1/2

519/607ACEB

Modulo in termoformato assortito (56 pz)

pz	descrizione	art./mis.
16	Chiavi a bussola con bocca esagonale / 10-11-12-13-14-15-16-17-18-19-21-22-24-27-30-32	235 1/2 EN
10	Chiavi a bussola con bocca esagonale / 5,5-6-7-8-9-10-11-12-13-14	235 1/4 EN
1	Prolunga	236 1/2/125
2	Prolunghe/50-100	236 1/4
1	Cricchetto reversibile con meccanismo sigillato	237 B 1/2
1	Cricchetto reversibile con meccanismo sigillato	237 B 1/4
1	Snodo cardanico	241 1/2
1	Snodo cardanico	241 1/4
1	Portabussolle con impugnatura	243 1/4
3	Inseri per viti con intaglio - attacco 1/4" /0,8x5,5-1x5,5-1,2x6,5	660
5	Inseri per viti con esagono incassato - attacco 1/4"/3-4-5-6-8	660 E
3	Inseri per viti con impronta a croce PHILLIPS® - attacco 1/4"	660 PH/1-2-3
3	Inseri per viti con impronta a croce POZIDRIV® - SUPADRIV® - attacco 1/4"	660 PZ/1-2-3
7	Inseri per viti con impronta TORX® Tamper Resistant - attacco 1/4" /T10-T15-T20-T25-T27-T30-T40	660 STX
1	Bussola portainseri	684/1/4
1	Modulo in termoformato vuoto	519/607ACEV

LxPxH mm	Kg	Cod.	€
415x188x45	3	U05190840	435,00

519/607ACEV

Modulo in termoformato vuoto

- Per moduli 519/607ACEA, 519/607AEB

LxPxH mm	Cod.		€
415x188x45	U05190839Q	1	13,90



1/4

519/607AEA



L

Modulo in termoformato assortito (44 pz)

pz	descrizione	art./mis.
10	Chiavi a bussola lunghe con bocca esagonale/ 5-6-7-8-9-10-11-12-13-14	235 1/4 EL
13	Chiavi a bussola con bocca esagonale / 4-4,5-5-5,5-6-7-8-9-10-11-12-13-14	235 1/4 EN
3	Prolunghe/50-100-150	236 1/4
1	Prolunga flessibile	236 1/4 SN
1	Cricchetto reversibile certificato IP51	237 A 1/4
1	Leva a T con attacco quadro scorrevole	240 1/4
1	Snodo cardanico	241 1/4
1	Portabussole con impugnatura	243 1/4
4	Inserti per viti con intaglio - attacco 1/4" /0,6x4,5-0,8x5,5-1x5,5-1,2x6,5	660
5	Inserti per viti con esagono incassato - attacco 1/4"/2,5-3-4-5-6	660 E
3	Inserti per viti con impronta a croce PHILLIPS® - attacco 1/4"	660 PH/1-2-3
1	Bussola portainseriti	684/1/4
1	Modulo in termoformato vuoto	519/607AV

LxPxH mm	kg	Cod.		€
415x188x45	1,2	U05190790	1	305,00



1/4

519/607AEB



L

Modulo in termoformato assortito (44 pz)

pz	descrizione	art./mis.
10	Chiavi a bussola lunghe con bocca esagonale/ 5-6-7-8-9-10-11-12-13-14	235 1/4 EL
13	Chiavi a bussola con bocca esagonale / 4-4,5-5-5,5-6-7-8-9-10-11-12-13-14	235 1/4 EN
3	Prolunga/50-100-150	236 1/4
1	Prolunga flessibile	236 1/4 SN
1	Cricchetto reversibile con meccanismo sigillato	237 B 1/4
1	Leva a T con attacco quadro scorrevole	240 1/4
1	Snodo cardanico	241 1/4
1	Portabussole con impugnatura	243 1/4
4	Inserti per viti con intaglio - attacco 1/4" /0,6x4,5-0,8x5,5-1x5,5-1,2x6,5	660
5	Inserti per viti con esagono incassato - attacco 1/4"/2,5-3-4-5-6	660 E
3	Inserti per viti con impronta a croce PHILLIPS® - attacco 1/4"	660 PH/1-2-3
1	Bussola portainseriti	684/1/4
1	Modulo in termoformato vuoto	519/607AV

LxPxH mm	kg	Cod.		€
415x188x45	1,2	U05190791	1	312,00

519/607AV

Modulo in termoformato vuoto

- Per moduli 519/607AEA, 519/607AEB

LxPxH mm	Cod.		€
415x188x45	U05190353Q	1	13,90



1/2

519/607CA



L

Modulo in termoformato assortito (25 pz)

pz	descrizione	art./mis.
19	Chiavi a bussola con bocca poligonale / 8-9-10-11-12-13-14-15-16-17-18-19-21-22-23-24-27-30-32	235 1/2 N
2	Prolunghe/125-250	236 1/2
1	Cricchetto reversibile certificato IP51	237 A 1/2
1	Manovella con impugnatura girevole	239 1/2 N
1	Leva a T con attacco quadro scorrevole	240 1/2 N
1	Snodo cardanico	241 1/2
1	Modulo in termoformato vuoto	519/607CV

LxPxH mm	kg	Cod.		€
415x188x45	4,7	U05190810	1	295,00



1/2

519/607CB



L

Modulo in termoformato assortito (25 pz)

pz	descrizione	art./mis.
19	Chiavi a bussola con bocca poligonale / 8-9-10-11-12-13-14-15-16-17-18-19-21-22-23-24-27-30-32	235 1/2 N
2	Prolunghe/125-250	236 1/2
1	Cricchetto reversibile con meccanismo sigillato	237 B 1/2
1	Manovella con impugnatura girevole	239 1/2 N
1	Leva a T con attacco quadro scorrevole	240 1/2 N
1	Snodo cardanico	241 1/2
1	Modulo in termoformato vuoto	519/607CV

LxPxH mm	kg	Cod.		€
415x188x45	4,8	U05190812	1	307,00

519/607CV

Modulo in termoformato vuoto

- Per moduli 519/607CA e 519/607CB

LxPxH mm	Cod.		€
415x188x45	U05190352Q	1	13,90



1/2

519/607CEA



L

Modulo in termoformato assortito (30 pz)

pz	descrizione	art./mis.
24	Chiavi a bussola con bocca esagonale/ 8-9-10-11-12-13-14-15-16-17-18-19-20-21-22-23-24-26-27-28-29-30-32-34	235 1/2 EN
2	Prolunghe/125-250	236 1/2
1	Cricchetto reversibile certificato IP51	237 A 1/2
1	Manovella con impugnatura girevole	239 1/2 N
1	Leva a T con attacco quadro scorrevole	240 1/2 N
1	Snodo cardanico	241 1/2
1	Modulo in termoformato vuoto	519/607C1V

LxPxH mm	kg	Cod.		€
415x188x45	4,8	U05190811	1	341,00



1/2

519/607CEB



L

Modulo in termoformato assortito (30 pz)

pz	descrizione	art./mis.
24	Chiavi a bussola con bocca esagonale / 8-9-10-11-12-13-14-15-16-17-18-19-20-21-22-23-24-26-27-28-29-30-32-34	235 1/2 EN
2	Prolunghe/125-250	236 1/2
1	Cricchetto reversibile con meccanismo sigillato	237 B 1/2
1	Manovella con impugnatura girevole	239 1/2 N
1	Leva a T con attacco quadro scorrevole	240 1/2 N
1	Snodo cardanico	241 1/2
1	Modulo in termoformato vuoto	519/607C1V

LxPxH mm	kg	Cod.		€
415x188x45	4,9	U05190813	1	353,00

519/607C1V

Modulo in termoformato vuoto

- Per modulo 519/607CEA e 519/607CEB

LxPxH mm	Cod.		€
415x188x45	U05190356Q	1	13,90



1/2

519/6071CEA



Modulo in termoformato assortito (49 pz)

pz	descrizione	art./mis.
18	Chiavi a bussola con bocca esagonale / 8-10-11-12-13-14-15-16-17-18-19-21-22-23-24-27-30-32	235 1/2 EN
2	Prolunghe/125-250	236 1/2
1	Cricchetto reversibile certificato IP51	237 A 1/2
1	Leva a T con attacco quadro scorrevole	240 1/2 N
1	Snodo cardanico	241 1/2
4	Inseri per viti con intaglio - attacco 5/16" / 0,8x5,5-1x6,5-1,2x8-1,6x10	661
4	Inseri per viti con esagono incassato - attacco 5/16"/5-6-8-10	661 E
3	Inseri per viti con impronta a croce PHILLIPS® - attacco 5/16"	661 PH/1-2-3
3	Inseri per viti con impronta a croce POZIDRIV® - SUPADRIV® - attacco 5/16"	661 PZ/1-2-3
6	Inseri per viti con impronta TORX® - attacco 661 TX 5/16"/T27-T30-T40-T45-T50-T55	664 TX
5	Inseri per viti con esagono incassato - attacco 1/4"/5-6-7-8-10	664 EL
1	Bussola portainseri	684/1/2
1	Modulo in termoformato vuoto	519/6071CEV

LxPxH mm	kg	Cod.	€
415x188x45	3,4	U05190841	372,00



1/2

519/6071CEB



Modulo in termoformato assortito (49 pz)

pz	descrizione	art./mis.
18	Chiavi a bussola con bocca esagonale / 8-10-11-12-13-14-15-16-17-18-19-21-22-23-24-27-30-32	235 1/2 EN
2	Prolunghe/125-250	236 1/2
1	Cricchetto reversibile con meccanismo sigillato	237 B 1/2
1	Leva a T con attacco quadro scorrevole	240 1/2 N
1	Snodo cardanico	241 1/2
4	Inseri per viti con intaglio - attacco 5/16" / 0,8x5,5-1x6,5-1,2x8-1,6x10	661
4	Inseri per viti con esagono incassato - attacco 5/16"/5-6-8-10	661 E
3	Inseri per viti con impronta a croce PHILLIPS® - attacco 5/16"	661 PH/1-2-3
3	Inseri per viti con impronta a croce POZIDRIV® - SUPADRIV® - attacco 5/16"	661 PZ/1-2-3
6	Inseri per viti con impronta TORX® - attacco 661 TX 5/16"/T27-T30-T40-T45-T50-T55	664 TX
5	Inseri per viti con esagono incassato - attacco 1/4"/5-6-7-8-10	664 EL
1	Bussole portainseri	684/1/2
1	Modulo in termoformato vuoto	519/6071CEV

LxPxH mm	kg	Cod.	€
415x188x45	3,5	U05190842	384,00

519/6071CEV

Modulo in termoformato vuoto

- Per moduli 519/6071CEA, 519/6071CEB

LxPxH mm	Cod.	€
415x188x45	U05190841Q	13,90



1/4

519/613AEA



Modulo in termoformato assortito (42 pz)

pz	descrizione	art./mis.
13	Chiavi a bussola con bocca esagonale / 4-4,5-5-5,5-6-7-8-9-10-11-12-13-14	235 1/4 EN
2	Prolunghe/50-150	236 1/4
1	Cricchetto reversibile certificato IP51	237 A 1/4
1	Leva a T con attacco quadro scorrevole	240 1/4
1	Snodo cardanico	241 1/4/40
1	Portabussole con impugnatura	243 1/4
1	Bussola portainseri	684/1/4
11	Assortimento in astuccio di plastica (11 pz) - attacco 1/4"	692 S11
11	Assortimento in astuccio di plastica (11 pz) - attacco 1/4"	692 STX/S11
1	Modulo in termoformato vuoto	519/613AEV

LxPxH mm	kg	Cod.	€
415x188x45	900	U05190784	209,00



1/4

519/613AEB



Modulo in termoformato assortito (42 pz)

pz	descrizione	art./mis.
13	Chiavi a bussola con bocca esagonale / 4-4,5-5,5-6-7-8-9-10-11-12-13-14	235 1/4 EN
2	Prolunghe/50-150	236 1/4
1	Cricchetto reversibile con meccanismo sigillato	237 B 1/4
1	Leva a T con attacco quadro scorrevole	240 1/4
1	Snodo cardanico/40 mm	241 1/4
1	Portabussole con impugnatura	243 1/4
1	Bussola portainseri	684/1/4
11	Assortimento in astuccio di plastica (11 pz) - attacco 1/4"	692 S11
11	Assortimento in astuccio di plastica (11 pz) - attacco 1/4"	692 STX/S11
1	Modulo in termoformato vuoto	519/613AEV

LxPxH mm	kg	Cod.	€
415x188x45	900	U05190778	216,00

519/613AEV

Modulo in termoformato vuoto

- Per moduli 519/613AEA e 519/613AEB

LxPxH mm	Cod.	€
415x188x45	U05190345Q	13,90



3/8

519/613BA



Modulo in termoformato assortito (21 pz)

pz	descrizione	art./mis.
16	Chiavi a bussola con bocca poligonale / 6-7-8-9-10-11-12-13-14-15-16-17-18-19-21-22	235 3/8
2	Prolunghe/125-250	236 3/8
1	Cricchetto reversibile certificato IP51	237 A 3/8
1	Leva a T con attacco quadro scorrevole	240 3/8 N
1	Snodo cardanico	241 3/8
1	Modulo in termoformato vuoto	519/613BEV

LxPxH mm	kg	Cod.	€
415x188x45	1,6	U05190789	213,00



3/8

519/613BB



Modulo in termoformato assortito (21 pz)

pz	descrizione	art./mis.
16	Chiavi a bussola con bocca poligonale / 6-7-8-9-10-11-12-13-14-15-16-17-18-19-21-22	235 3/8
2	Prolunghe/125-250	236 3/8
1	Cricchetto reversibile con meccanismo sigillato	237 B 3/8
1	Leva a T con attacco quadro scorrevole	240 3/8 N
1	Snodo cardanico	241 3/8
1	Modulo in termoformato vuoto	519/613BEV

LxPxH mm	kg	Cod.	€
415x188x45	1,7	U05190792	222,00



3/8

519/613BEA



Modulo in termoformato assortito (21 pz)

pz	descrizione	art./mis.
16	Chiavi a bussola con bocca esagonale / 6-7-8-9-10-11-12-13-14-15-16-17-18-19-21-22	235 3/8 E
2	Prolunghe/125-250	236 3/8
1	Cricchetto reversibile certificato IP51	237 A 3/8
1	Leva a T con attacco quadro scorrevole	240 3/8 N
1	Snodo cardanico	241 3/8
1	Modulo in termoformato vuoto	519/613BEV

LxPxH mm	kg	Cod.	€
415x188x45	1,6	U05190747	213,00



3/8

519/613BEB



Modulo in termoformato assortito (21 pz)

pz	descrizione	art./mis.
16	Chiavi a bussola con bocca esagonale / 6-7-8-9-10-11-12-13-14-15-16-17-18-19-21-22	235 3/8 E
2	Prolunghe/125-250	236 3/8
1	Cricchetto reversibile con meccanismo sigillato	237 B 3/8
1	Leva a T con attacco quadro scorrevole	240 3/8 N
1	Snodo cardanico	241 3/8
1	Modulo in termoformato vuoto	519/613BEV

LxPxH mm	kg	Cod.	€
415x188x45	1,7	U05190779	222,00

519/613BEBV

Modulo in termoformato vuoto

- Per moduli 519/606BA, 519/606BB, 519/613BEA, e 519/613BEB

LxPxH mm	Cod.	€
415x188x45	U05190346Q	13,90



1/2

519/613CEA



Modulo in termoformato assortito (22 pz)

pz	descrizione	art./mis.
17	Chiavi a bussola con bocca esagonale / 10-11-12-13-14-15-16-17-18-19-20-21-22-24-27-30-32	235 1/2 EN
2	Prolunghe/125-250	236 1/2
1	Cricchetto reversibile certificato IP51	237 A 1/2
1	Leva a T con attacco quadro scorrevole	240 1/2 N
1	Snodo cardanico	241 1/2
1	Modulo in termoformato vuoto	519/613CEV

LxPxH mm	kg	Cod.	€
415x188x45	3,4	U05190750	257,00



1/2

519/613CEB



Modulo in termoformato assortito (22 pz)

pz	descrizione	art./mis.
17	Chiavi a bussola con bocca esagonale / 10-11-12-13-14-15-16-17-18-19-20-21-22-24-27-30-32	235 1/2 EN
2	Prolunghe/125-250	236 1/2
1	Cricchetto reversibile con meccanismo sigillato	237 B 1/2
1	Leva a T con attacco quadro scorrevole	240 1/2 N
1	Snodo cardanico	241 1/2
1	Modulo in termoformato vuoto	519/613CEV

LxPxH mm	kg	Cod.	€
415x188x45	3,4	U05190780	269,00



1/2

519/613CB



Modulo in termoformato assortito (22 pz)

pz	descrizione	art./mis.
17	Chiavi a bussola con bocca poligonale / 10-11-12-13-14-15-16-17-18-19-20-21-22-24-27-30-32	235 1/2 N
2	Prolunghe/125-250	236 1/2
1	Cricchetto reversibile con meccanismo sigillato	237 B 1/2
1	Leva a T con attacco quadro scorrevole	240 1/2 N
1	Snodo cardanico	241 1/2
1	Modulo in termoformato vuoto	519/613CEV

LxPxH mm	kg	Cod.	€
415x188x45	3,3	U05190783	268,00

519/613CEBV

Modulo in termoformato vuoto

- Per moduli 519/613CEA, 519/613CEB e 519/613CB

LxPxH mm	Cod.	€
415x188x45	U05190347Q	13,90



1/4

519/615AEA



Modulo in termoformato assortito (52 pz)

pz	descrizione	art./mis.
10	Chiavi a bussola con bocca esagonale / 5,5-6-7-8-9-10-11-12-13-14	235 1/4 EN
2	Prolunghe/50-150	236 1/4
1	Cricchetto reversibile certificato IP51	237 A 1/4
1	Leva a T con attacco quadro scorrevole	240 1/4
1	Snodo cardanico	241 1/4
1	Portabussolle con impugnatura	243 1/4
9	Serie di 9 chiavi maschio esagonale lunghe testa sferica/1,5-2-2,5-3-4-5-6-8-10	280 LTS/S9
8	Serie di 8 chiavi maschio lunghe testa sferica TORX®/T10-T15-T20-T25-T27-T30-T40-T45	280 LTSTX/S8
2	Inseri per viti con intaglio - attacco 1/4"/0,5x4-1x5,5	660
5	Inseri per viti con esagono incassato - attacco 1/4"/3-4-5-6-8	660 E
3	Inseri per viti con impronta a croce PHILLIPS® - attacco 1/4"	660 PH/1-2-3
2	Inseri per viti con impronta a croce POZIDRIV® - SUPADRIV® - attacco 1/4"	660 PZ/1-2
6	Inseri per viti con impronta TORX® Tamper Resistant - attacco 1/4"/T10-T15-T20-T25-T30-T40	660 STX
1	Bussola portainseri	684/1/4
1	Modulo in termoformato vuoto	519/615AEV

LxPxH mm	kg	Cod.	€
415x188x45	1,4	U05190837	298,00



1/4

519/615AEB



Modulo in termoformato assortito (52 pz)

pz	descrizione	art./mis.
10	Chiavi a bussola con bocca esagonale / 5,5-6-7-8-9-10-11-12-13-14	235 1/4 EN
2	Prolunghe/50-150	236 1/4
1	Cricchetto reversibile con meccanismo sigillato	237 B 1/4
1	Leva a T con attacco quadro scorrevole	240 1/4
1	Snodo cardanico	241 1/4
1	Portabussolle con impugnatura	243 1/4
9	Serie di 9 chiavi maschio esagonale lunghe testa sferica/1,5-2-2,5-3-4-5-6-8-10	280 LTS/S9
8	Serie di 8 chiavi maschio lunghe testa sferica TORX®/T10-T15-T20-T25-T27-T30-T40-T45	280 LTSTX/S8
2	Inseri per viti con intaglio - attacco 1/4"/0,5x4-1x5,5	660
5	Inseri per viti con esagono incassato - attacco 1/4"/3-4-5-6-8	660 E
3	Inseri per viti con impronta a croce PHILLIPS® - attacco 1/4"	660 PH/1-2-3
2	Inseri per viti con impronta a croce POZIDRIV® - SUPADRIV® - attacco 1/4"	660 PZ/1-2
6	Inseri per viti con impronta TORX® Tamper Resistant - attacco 1/4"/T10-T15-T20-T25-T30-T40	660 STX
1	Bussola portainseri	684/1/4
1	Modulo in termoformato vuoto	519/615AEV

LxPxH mm	kg	Cod.	€
415x188x45	1,4	U05190838	305,00

519/615AEV

Modulo in termoformato vuoto

- Per moduli 519/615AE e 519/615AEB

LxPxH mm	Cod.		€
415x188x45	U05190837Q	1	13,90



519/960

Modulo in termoformato assortito (7 pz)

pz	descrizione	art./mis.
1	Forbice per elettricisti	207 A
1	Coltello multiuso con lama a settori	220 B1
1	Calibro a corsoio ventesimale	960
1	Spessimetro	966/20
1	Punta a tracciare	974
1	Riga flessibile graduata	978 A/200
1	Flessometro professionale con rivestimento antiurto	981 A/3
1	Modulo in termoformato vuoto	519 SK692V

LxPxH mm	g	Cod.		€
415x188x45	800	U05190753	1	153,00



519/990A1

Modulo in termoformato assortito (4 pz)

- Taglio mezzodolce

pz	descrizione	art./mis.
1	Lima piatta	990 M PA/200
1	Lima mezzotonda	990 M PB/200
1	Lima tonda	990 M PC/200
1	Lima triangolare	990 M PE/200
1	Modulo in termoformato vuoto	519/990AB1V

LxPxH mm	g	Cod.		€
415x188x45	800	U05190825	1	57,50



519/990AB1

Modulo in termoformato assortito (4 pz)

- Taglio bastardo

pz	descrizione	art./mis.
1	Lima piatta	990 B PA/200
1	Lima mezzotonda	990 B PB/200
1	Lima tonda	990 B PC/200
1	Lima triangolare	990 B PE/200
1	Modulo in termoformato vuoto	519/990AB1V

LxPxH mm	g	Cod.		€
415x188x45	800	U05190826	1	56,50

519/990AB1V

Modulo in termoformato vuoto

- Per moduli 519/990A1 e 519/990AB1

LxPxH mm	Cod.		€
415x188x45	U05190825Q	1	13,90



519/280T

Modulo in termoformato assortito (8 pz)

pz	descrizione	art./mis.
8	Chiavi a T con maschio esagonale / 2-2,5-3-4-5-6-8-10	280 T
1	Modulo in termoformato vuoto	519/280TV

LxPxH mm	Cod.		€
415x376x45	U05190727	1	155,00

519/280TV

Modulo in termoformato vuoto

- Per modulo 519/280T

LxPxH mm	Cod.		€
415x376x45	U05190326Q	1	20,80



519/200I

Modulo in termoformato assortito (11 pz)

pz	descrizione	art./mis.
1	Seghetto	200 S
1	Forbice per elettricisti	207 A
2	Scalpellini	362/125-150
1	Ugnetto	364/125
2	Punzoni/4x150-3x125	366
1	Bulino	368/4x125
1	Mazzuola	376/35
1	Martello per meccanici	382/500
1	Spessimetro	966/20
1	Modulo in termoformato vuoto	519/200IV

LxPxH mm	Cod.		€
415x565x45	U05190715	1	162,00

519/200IV

Modulo in termoformato vuoto

- Per modulo 519/200I

LxPxH mm	Cod.		€
415x565x45	U05190322Q	1	28,90



519/276

Modulo in termoformato assortito (8 pz)

pz	descrizione	art./mis.
8	Chiavi a T snodate con bocca esagonale / 7-8-10-11-13-14-17-19	276 CE
1	Modulo in termoformato vuoto	519/276V

LxPxH mm	Cod.		€
415x565x45	U05190725	1	318,00

519/276V

Modulo in termoformato vuoto

- Per modulo 519/276

LxPxH mm	Cod.		€
415x565x45	U05190323Q	1	28,90

MODULI IN SPUGNA



1/2

519 M 233MNTXC6

Modulo in spugna bicolore assortito (6 pz)

pz	descrizione	art./mis.
6	Chiavi a bussola macchina per viti con impronta TORX®/T30-T40-T45-T50-T55-T60	233 1/2 MNTX
1	Modulo in spugna bicolore vuoto	519 M 233MNTXC6V

LxPxH mm	Cod.		€
104x188x45	U05191024	1	110,00

519 M 233MNTXC6V

Modulo in spugna bicolore vuoto

- Per modulo 519 M 233MNTXC6

LxPxH mm	Cod.		€
104x188x45	U05191024Q	1	17,40

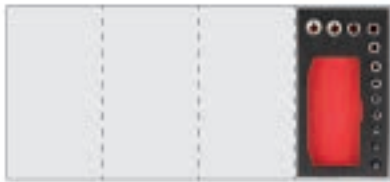

1/4

519 M 235AP



S

Modulo in spugna bicolore assortito (12 pz)

pz	descrizione	art./mis.
12	Chiavi a bussola in pollici con bocca esagonale /1/8-5/32-3/16-7/32-1/4-9/32-5/16-11/32-3/8-7/16-1/2-9/16	235 1/4 EPN
1	Modulo in spugna bicolore vuoto	519 M 235APV

LxPxH mm	g	Cod.	€
104x188x45	200	U05190970	54,50

519 M 235APV

Modulo in spugna bicolore vuoto

- Per modulo 519 M 235AP

LxPxH mm	Cod.	€
104x188x45	U05190970Q	17,40

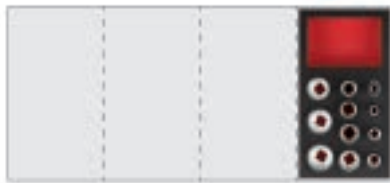

3/8

519 M 235BP



S

Modulo in spugna bicolore assortito (11 pz)

pz	descrizione	art./mis.
11	Chiavi a bussola con bocca poligonale /1/4-5/16-3/8-7/16-1/2-9/16-5/8-11/16-3/4-13/16-7/8	235 3/8 P
1	Modulo in spugna bicolore vuoto	519 M 235BPV

LxPxH mm	g	Cod.	€
104x188x45	500	U05190971	92,00

519 M 235BPV

Modulo in spugna bicolore vuoto

- Per modulo 519 M 235BP

LxPxH mm	Cod.	€
108x104x45	U05190971Q	17,40

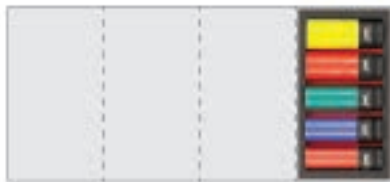

1/2

519 M 235M2



S



Modulo in spugna bicolore assortito (5 pz)

pz	descrizione	art./mis.
5	Chiavi a bussola macchina per cerchi in lega con protezione in teflon/15-17-19-21-22	270 C
1	Modulo in spugna bicolore vuoto	519 M 235M2V

LxPxH mm	Kg	Cod.	€
104x188x45	1,1	U05191035	104,00

519 M 235M2V

Modulo in spugna bicolore vuoto

- Per modulo 519 M 235M2

LxPxH mm	Cod.	€
104x188x45	U05191035Q	17,40

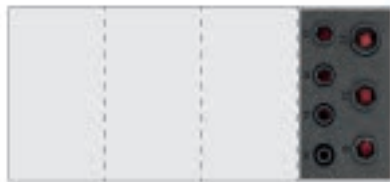

1/2

519 M 235MC7



S

Modulo in spugna bicolore assortito (7 pz)

pz	descrizione	art./mis.
7	Chiavi a bussola macchina con bocca esagonale/10-13-14-17-19-22-24	235 1/2 M
1	Modulo in spugna bicolore vuoto	519 M 235MC7V

LxPxH mm	g	Cod.	€
104x188x45	730	U05191026	94,00

519 M 235MC7V

Modulo in spugna bicolore vuoto

- Per modulo 519 M 235MC7

LxPxH mm	Cod.	€
104x188x45	U05191026Q	17,40



519 M 458S20

S

Modulo in spugna bicolore assortito (20 pz)

pz	descrizione	art./mis.
11	Estrattori per viti e dadi danneggiati /8-10-11-12-13-14-15-16-17-18-19	458 B
8	Set di estrattori per viti esagonali danneggiate (9 pz)/2-2,5-3-4-5-6-7-8	458 E/B9
1	Bussola portainseri	684 1/4
1	Modulo in spugna bicolore vuoto	519 M 458S20V

LxPxH mm	g	Cod.	€
104x188x45	670	U05191033	209,00

519 M 458S20V

Modulo in spugna bicolore vuoto

- Per modulo 519 M 458S20

LxPxH mm	Cod.	€
104x188x45	U05191033Q	17,40

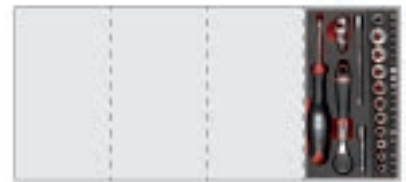

1/4

519 M 608AEA



S

Modulo in spugna bicolore assortito (37 pz)

pz	descrizione	art./mis.
10	Chiavi a bussola con bocca esagonale/5,5-6-7-8-9-10-11-12-13-14	235 1/4 EN
2	Prolunghe/50-100	236 1/4
1	Cricchetto reversibile certificato IP51	237 A 1/4
1	Snodo cardanico	241 1/4
1	Portabussolle con impugnatura	243 1/4
3	Inseri per viti con intaglio - attacco 1/4"/0,6x4,5-0,8x5,5-1x5,5	660
5	Inseri per viti con esagono incassato - attacco 1/4"/2,5-3-4-5-6	660 E
3	Inseri per viti con impronta a croce PHILLIPS® - attacco 1/4"	660 PH/1-2-3
3	Inseri per viti con impronta a croce POZIDRIV® - SUPADRIV® - attacco 1/4"	660 PZ/1-2-3
7	Inseri per viti con impronta TORX® Tamper Resistant - attacco 1/4"/T10-T15-T20-T25-T27-T30-T40	660 STX
1	Bussola portainseri	684/1/4
1	Modulo in spugna bicolore vuoto	519 M 608AEA V

LxPxH mm	g	Cod.	€
104x188x45	500	U05190966	207,00

CREA IL TUO ASSORTIMENTO IDEALE!

Vai su kitplanner.usag.it o inquadra il QR Code





1/4

519 M 608AEB



Modulo in spugna bicolore assortito (37 pz)

pz	descrizione	art./mis.
10	Chiavi a bussola con bocca esagonale/5,5-6-7-8-9-10-11-12-13-14	235 1/4 EN
2	Prolunghe/50-100	236 1/4
1	Cricchetto reversibile con meccanismo sigillato	237 B 1/4
1	Snodo cardanico	241 1/4
1	Portabussole con impugnatura	243 1/4
3	Inseriti per viti con intaglio - attacco 1/4"/0,6x4,5-0,8x5,5-1x5,5	660
5	Inseriti per viti con esagono incassato - attacco 1/4"/2,5-3-4-5-6	660 E
3	Inseriti per viti con impronta a croce PHILLIPS® - attacco 1/4"	660 PH/1-2-3
3	Inseriti per viti con impronta a croce POZIDRIV® - SUPADRIV® - attacco 1/4"	660 PZ/1-2-3
7	Inseriti per viti con impronta TORX® Tamper Resistant - attacco 1/4"/T10-T15-T20-T25-T27-T30-T40	660 STX
1	Bussola portainseriti	684/1/4
1	Modulo in spugna bicolore vuoto	519 M 608AEAAV

LxPxH mm	kg	Cod.	€
104x188x45	500	U05190968	214,00

519 M 608AEAAV

Modulo in spugna bicolore vuoto

- Per moduli 519 M 608AEA e 519 M 608AEB

LxPxH mm	Cod.	€
104x188x45	U05191050Q	17,40



3/4

519 M 688ED6



Modulo in spugna bicolore assortito (6 pz)

pz	descrizione	art./mis.
1	Bussola portainseriti macchina	685 B/3/4-7/8
5	Inseriti macchina per viti con esagono incassato - attacco 7/8"/12-17-19-22-24	688 E
1	Modulo in spugna bicolore vuoto	519 M 688ED6V

LxPxH mm	kg	Cod.	€
104x188x45	1,2	U05191030	231,00

519 M 688ED6V

Modulo in spugna bicolore vuoto

- Per modulo 519 M 688ED6

LxPxH mm	Cod.	€
104x188x45	U05191030Q	17,40

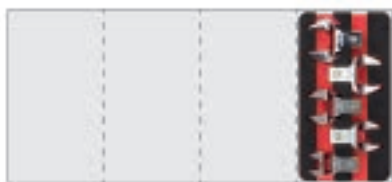

1/2

519 M 811G

Modulo in spugna bicolore assortito (5 pz)

- Inseribile nei vani del 519 M 811ND

pz	descrizione	art./mis.
5	Chiavi a forchetta/13-17-19-22-24	811 G
1	Modulo in spugna bicolore vuoto	519 M 811GV

LxPxH mm	kg	Cod.	€
104x188x45	700	U05190996	322,00

519 M 811GV

Modulo in spugna bicolore vuoto

- Per modulo 519 M 811G
- Inseribile nei vani del 519 M 811ND

LxPxH mm	Cod.	€
104x188x45	U05190996Q	17,40

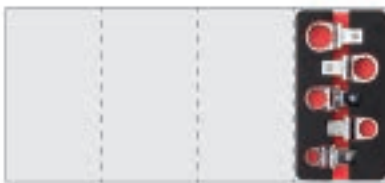

519 M 811K

Modulo in spugna bicolore assortito (5 pz)

- Inseribile nei vani del modulo in spugna 519 M 811ND

pz	descrizione	art./mis.
5	Chiavi poligonali/13-17-19-22-24	811 K
1	Modulo in spugna bicolore vuoto	519 M 811KV

LxPxH mm	kg	Cod.	€
104x188x45	700	U05190997	333,00

519 M 811KV

Modulo in spugna bicolore vuoto

- Per modulo 519 M 811K
- Inseribile nei vani del 519 M 811ND

LxPxH mm	Cod.	€
104x188x45	U05190997Q	17,40

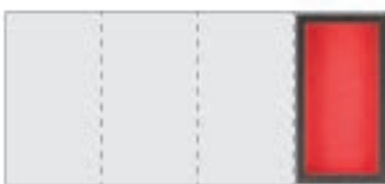

519 MSK1

Modulo in spugna bicolore vuoto per minuteria

LxPxH mm	kg	Cod.	€
104x188x45	50	U05190973	17,40

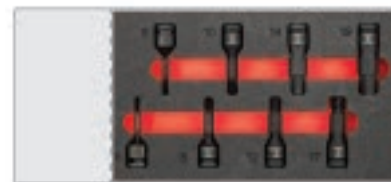

1/2

519 M 234MNC8

Modulo in spugna bicolore assortito (8 pz)

pz	descrizione	art./mis.
8	Chiavi a bussola macchina per viti con esagono incassato/5-6-8-10-12-14-17-19	234 1/2 MN
1	Modulo in spugna bicolore vuoto	519 M 234MNC8V

LxPxH mm	kg	Cod.	€
311x188x45	1,1	U05191025	120,00

519 M 234MNC8V

Modulo in spugna bicolore vuoto

- Per modulo 519 M 234MNC8

LxPxH mm	Cod.	€
311x188x45	U05191025Q	20,80



3/4

519 M 235MD7

Modulo in spugna bicolore assortito (7 pz)

pz	descrizione	art./mis.
7	Chiavi a bussola macchina con bocca esagonale/17-19-22-24-27-30-32	235 3/4 M
1	Modulo in spugna bicolore vuoto	519 M 235MD7V

LxPxH mm	kg	Cod.	€
311x188x45	2,3	U05191028	199,00

519 M 235MD7V

Modulo in spugna bicolore vuoto

- Per modulo 519 M 235MD7

LxPxH mm	Cod.	€
311x188x45	U05191028Q	20,80



519 M 272DS

Modulo in spugna bicolore assortito (10 pz)

- Per la rimozione di dadi e viti antifurto

pz	descrizione	art./mis.
1	Chiave a bussola macchina per cerchi in lega con protezione in téflon	270 C/17
3	Bussole coniche per centraggio/estrazione (3 pz)/19-21,8-25	272 CS
2	Estrattori con attacco esagonale (2 pz)	272 EX
2	Punte speciali al carburo di tungsteno (2 pezzi)	272 P/8,7
2	Kit con impugnatura speciale e bussola per rimozione estrattore	272 PH
1	Modulo in spugna bicolore vuoto	519 M 272DSV

LxPxH mm	kg	Cod.	€
311x188x45	2,7	U05191032	289,00

519 M 272DSV

Modulo in spugna bicolore vuoto

- Per modulo 519 M 272DS

LxPxH mm	Cod.	€
311x188x45	U05191032Q	20,80



519 M 282S10

Modulo in spugna bicolore assortito (10 pz)

pz	descrizione	art./mis.
1	Chiave a compasso per ghiere a nasello tondo	281 DT
1	Chiave a compasso per ghiere a nasello quadro	281 DQ
4	Naselli tondi	
4	Naselli quadri	
1	Modulo in spugna bicolore vuoto	519 M 282S10V

LxPxH mm	Cod.	€
311x188x45	U05191054	158,00

519 M 282S10V

Modulo in spugna bicolore vuoto

- Per modulo 519 M 282S10

LxPxH mm	Cod.	€
311x188x45	U05191054Q	20,80



519 M 612S13

Modulo in spugna bicolore assortito (13 pz)

pz	descrizione	art./mis.
2	Prolunghe/125-250	236 3/8
1	Leva a T con attacco quadro scorrevole	240 3/8 N
1	Snodo cardanico	241 3/8
9	Chiavi a zampa di gallo/ 10-11-12-13-14-17-19-22-24	257 3/8
1	Modulo in spugna bicolore vuoto	519 M 612S13V

LxPxH mm	Kg	Cod.	€
311x188x45	1,1	U05190985	197,00

519 M 612S13V

Modulo in spugna bicolore vuoto

- Per modulo 519 M 612S13

LxPxH mm	Cod.	€
311x188x45	U05190985Q	20,80



1000 V

519 M 085EX1

Modulo in spugna bicolore assortito (5 pz)

pz	descrizione	art./mis.
1	Pinza isolata a becchi mezzotondi lunghissimi dritti 1000 V	081 EX/160
1	Pinza universale isolate 1000 V	085 EX/180
1	Tronchese isolata a tagliente diagonale 1000 V	087 EX/160
1	Pinza regolabile autobloccanti con ganasce concave	134/250
1	Pinza regolabile a cerniera chiusa	180 C/250

LxPxH mm	Kg	Cod.	€
415x188x45	1,6	U05191010	202,00



1000 V

519 M 085EX1

Modulo in spugna bicolore assortito (4 pz)

pz	descrizione	art./mis.
1	Pinza isolata a becchi mezzotondi lunghissimi dritti 1000 V	081 EX/160
1	Pinza universale isolate 1000 V	085 EX/180
1	Tronchese isolata a tagliente diagonale 1000 V	087 EX/160
1	Forbice professionale per elettricisti - struttura integrale in acciaio inox	207 E
1	Modulo in spugna bicolore vuoto	519 M 085EX1V

LxPxH mm	Kg	Cod.	€
415x188x45	1	U05191019	180,00

519 M 085EX1V

Modulo in spugna bicolore vuoto

- Per modulo 519 M 085EX1

LxPxH mm	Cod.	€
415x188x45	U05191019Q	24,30



1000 V

519 M 091A

Modulo in spugna bicolore assortito (8 pz)

pz	descrizione	art./mis.
4	Giraviti per viti con intaglio 1000 V /0,5x3x75-0,8x4x100-1x5,5x125-1,2x6,5x150	091
2	Giraviti per viti con impronta a croce PHILLIPS® 1000 V/1x100-2x125	091 PH
2	Giraviti per viti con impronta a croce POZIDRIV® - SUPADRIV® 1000 V / 1x100-2x125	091 PZ
1	Modulo in spugna bicolore vuoto	519 M 091AV

LxPxH mm	Kg	Cod.	€
415x188x45	900	U05191016	94,50

519 M 091AV

Modulo in spugna bicolore vuoto

- Per modulo 519 M 091A

LxPxH mm	Cod.	€
415x188x45	U05191016Q	24,30

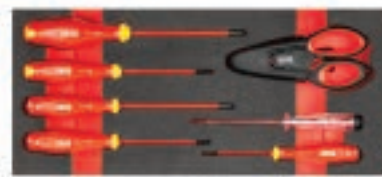

1000 V

519 M 091B

Modulo in spugna bicolore assortito (7 pz)

pz	descrizione	art./mis.
3	Giraviti per viti con intaglio 1000 V /0,6x3,5x100-0,8x4x100-1x5,5x125	091
2	Giraviti per viti con impronta a croce PHILLIPS® 1000 V/1x100-2x125	091 PH
1	Forbice professionale per elettricisti - struttura integrale in acciaio inox	207 E
1	Giravite cercafase lungo 90÷480 V/90÷480	321 FL
1	Modulo in spugna bicolore vuoto	519 M 091BV

LxPxH mm	Kg	Cod.	€
415x188x45	784	U05191018	114,00

519 M 091BV

Modulo in spugna bicolore vuoto

- Per modulo 519 M 091B

LxPxH mm	Cod.	€
415x188x45	U05191018Q	24,30



3/8



1000 V

519 M 098HYB8

Modulo in spugna bicolore assortito (8 pz)

- Per messa in sicurezza auto ibride ed elettrice

pz	descrizione	art./mis.
1	Pinza isolata a becchi mezzotondi lunghissimi dritti 1000 V	081 EX/200
1	Giravite per viti con intaglio 1000 V	091/1x5,5x125
1	Giravite per viti con impronta a croce PHILLIPS® 1000 V	091 PH/2x125
3	Chiavi a bussola con bocca poligonale 1000 V /8-10-12	098 3/8
1	Cricchetto reversibile 1000 V	098 A 3/8
1	Prolunga 1000 V	098 B 3/8/150
1	Modulo in spugna bicolore vuoto	519 M 098HYB8V

LxPxH mm	Kg	Cod.	€
415x188x45	1,3	U05191031	362,00

519 M 098HYB8V

Modulo in spugna bicolore vuoto

- Per modulo 519 M 098HYB8

LxPxH mm	Cod.	€
415x188x45	U05191031Q	24,30

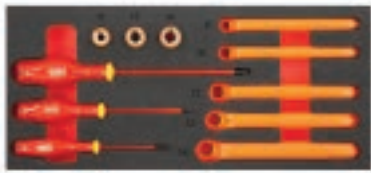

3/8



1000 V

519 M 098HYB11



Modulo in spugna bicolore assortito (11 pz)

- Per manutenzione celle batterie auto ibride ed elettriche
- Da utilizzare in abbinamento al modulo 519 M 098HYB8

pz	descrizione	art./mis.
3	Giraviti per viti con intaglio 1000 V /0,5x3x75-0,8x4x100-1,2x6,5x150	091
3	Chiavi a bussola con bocca poligonale 1000 V/11-13-14	098 3/8
5	Chiavi poligonali piegate 1000 V/ 8-10-12-13-14	099 B
1	Modulo in spugna bicolore vuoto	519 M 098HYB11V

LxPxH mm	kg	Cod.	€
415x188x45	1,1	U05190155	375,00

519 M 098HYB11V

Modulo in spugna bicolore vuoto

- Per modulo 519 M 098HYB11

LxPxH mm	Cod.	€
415x188x45	U05190155Q	24,30

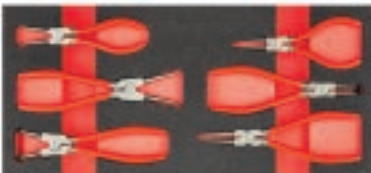

519 M 127C



Modulo in spugna bicolore assortito (6 pz)

pz	descrizione	art./mis.
2	Pinze a becchi diritti per anelli elastici interni/12÷25-19÷60	127 C
1	Pinza a becchi piegati a 90° per anelli elastici interni/15÷25	127 CP
2	Pinze a becchi diritti per anelli elastici esterni/15÷25-19÷60	128 C
1	Pinza a becchi piegati a 90° per anelli elastici esterni/15÷25	128 CP
1	Modulo in spugna bicolore vuoto	519 M 127CV

LxPxH mm	kg	Cod.	€
415x188x45	1	U05191021	138,00

519 M 127CV

Modulo in spugna bicolore vuoto

- Per modulo 519 M 127C

LxPxH mm	Cod.	€
415x188x45	U05191021Q	24,30



519 M 127N



Modulo in spugna bicolore assortito (4 pz)

pz	descrizione	art./mis.
1	Pinza a becchi diritti per anelli elastici interni	127 N/19÷60
1	Pinza a becchi piegati a 90° per anelli elastici interni	127 PN/19÷60
1	Pinza a becchi diritti per anelli elastici esterni	128 N/19÷60
1	Pinza a becchi piegati a 90° per anelli elastici esterni	128 PN/19÷60
1	Modulo in spugna bicolore vuoto	519 M 127NAV

LxPxH mm	kg	Cod.	€
415x188x45	1	U05190937	117,00

519 M 127NAV

Modulo in spugna bicolore vuoto

- Per modulo 519 M 127N

LxPxH mm	Cod.	€
415x188x45	U05191037Q	24,30



519 M 133AX



Modulo in spugna bicolore assortito (4 pz)

pz	descrizione	art./mis.
1	Pinza a becchi mezzotondi lunghissimi diritti 133 AX/160	133 AX/160
1	Pinza regolabile autobloccante a cremagliera 135 B/250 con ganasce lunghe	135 B/250
1	Pinza universale	150 AX/180
1	Pinza regolabile semiautomatica	180 B/250
1	Modulo in spugna bicolore vuoto	519 M 133AXV

LxPxH mm	kg	Cod.	€
415x188x45	1,6	U05191003	198,00

519 M 133AXV

Modulo in spugna bicolore vuoto

- Per modulo 519 M 133AX

LxPxH mm	Cod.	€
415x188x45	U05191003Q	24,30



519 M 133AX1



Modulo in spugna bicolore assortito (4 pz)

pz	descrizione	art./mis.
1	Pinza a becchi mezzotondi lunghissimi diritti 133 AX/160	133 AX/160
1	Pinza regolabile semiautomatica	180 B/250
1	Tronchese a grande effetto a tagliente diagonale	188 AX/160
1	Forbice multiuso lame inclinate	211 B
1	Modulo in spugna bicolore vuoto	519 M 133AX1V

LxPxH mm	kg	Cod.	€
415x188x45	1	U05191004	149,00

519 M 133AX1V

Modulo in spugna bicolore vuoto

- Per modulo 519 M 133AX1

LxPxH mm	Cod.	€
415x188x45	U05191004Q	24,30



519 M 150AX



Modulo in spugna bicolore assortito (5 pz)

pz	descrizione	art./mis.
1	Pinza a becchi mezzotondi lunghissimi diritti 133 AX/160	133 AX/160
1	Pinza regolabile autobloccante con ganasce concave	134/250
1	Pinza universale	150 AX/180
1	Pinza regolabile a cerniera chiusa	180 C/250
1	Tronchese a grande effetto a tagliente diagonale	188 AX/160
1	Modulo in spugna bicolore vuoto	519 M 150AXAV

LxPxH mm	kg	Cod.	€
415x188x45	1,5	U05190965	169,00

519 M 150AXAV

Modulo in spugna bicolore vuoto

- Per modulo 519 M 150AX

LxPxH mm	Cod.	€
415x188x45	U05191039Q	24,30



1/4 3/8 1/2

519 M 233C24



L

Modulo in spugna bicolore assortito (24 pz)

pz	descrizione	art./mis.
2	Chiavi a bussola per viti con impronta esascalata (RIBE)/9L-10L	233 1/2 NS
4	Chiavi a bussola per viti con impronta TORX®/T40Lx84-T45Lx84-T55Lx104-T70Lx104	233 1/2 NTX
5	Chiavi a bussola per viti con impronta XZN /6Lx64-8Lx64-10Lx64-12Lx64-14Lx64	233 1/2 NXZN
5	Chiavi a bussola per viti con esagono incassato/6Lx64-7Lx64-8Lx64-10Lx104-12Lx64	234 1/2 N
5	Chiavi a bussola TORX®/E12-E14-E16-E18-E20	235 1/2 NTX
1	Chiave a bussola TORX®/E8	235 1/4 TX
2	Chiavi a bussola TORX®/E8-E10	235 3/8 NTX
1	Modulo in spugna bicolore vuoto	519 M 233C24V

LxPxH mm	kg	Cod.	€
415x188x45	2,2	U05191002	378,00

519 M 233C24AV

Modulo in spugna bicolore vuoto

- Per modulo 519 M 233C24

LxPxH mm	Cod.	€
415x188x45	U05191038Q	24,30



1/2

519 M 235M1



L

Modulo in spugna bicolore assortito (18 pz)

pz	descrizione	art./mis.
12	Chiavi a bussola macchina con bocca esagonale/ 10-11-12-13-14-15-16-17-18-19-22-24	235 1/2 M
6	Chiavi a bussola macchina lunghe a parete sottile con bocca esagonale / 15-17-19-21-22-24	235 1/2 MLS
2	Spina di tenuta	235 MCA/4-6
2	Anello di sicurezza	235 MDA/4-6
1	Modulo in spugna bicolore vuoto	519 M 235M1V

LxPxH mm	kg	Cod.	€
415x188x45	2,7	U05191034	308,00

519 M 235M1V

Modulo in spugna bicolore vuoto

- Per modulo 519 M 235M1

LxPxH mm	Cod.	€
415x188x45	U05191034Q	24,30



1/2

519 M 236K

L

Modulo in spugna bicolore assortito (13 pz)

pz	descrizione	art./mis.
12	Chiavi a bussola macchina con bocca esagonale /10-11-12-13-14-15-16-17-18-19-22-24	235 1/2 M
1	Prolunga a catena in alluminio per bussole	236 K 1/2
1	Modulo in spugna bicolore vuoto	519 M 236KV

LxPxH mm	kg	Cod.	€
415x188x45	2,3	U05190236	277,00

519 M 236KV

Modulo in spugna bicolore vuoto

- Per modulo 519 M 236K

LxPxH mm	Cod.	€
415x188x45	U05190236Q	24,30



1/2

519 M 236K2

L

Modulo in spugna bicolore assortito (20 pz)

pz	descrizione	art./mis.
16	Chiavi a bussola con bocca esagonale /10-11-12-13-14-15-16-17-18-19-21-22-24-27-30-32	235 1/2 EN
1	Prolunga	236 1/2
1	Prolunga a catena in alluminio per bussole	236 K 1/2
1	Cricchetto reversibile certificato IP51	237 A 1/2
1	Snodo cardanico	241 1/2
1	Modulo in spugna bicolore vuoto	519 M 236K2V

LxPxH mm	kg	Cod.	€
415x188x45	3,5	U05190239	338,00

519 M 236K2V

Modulo in spugna bicolore vuoto

- Per modulo 519 M 236K2

LxPxH mm	Cod.	€
415x188x45	U05190239Q	24,30



1/2

519 M 236KE

L

Modulo in spugna bicolore assortito (18 pz)

pz	descrizione	art./mis.
1	Prolunga a catena portainseriti in alluminio	236 KE 1/2
8	Inseriti macchina per viti con esagono incassato - attacco 1/2-5-6-8-10-12-14-17-19	687 E
9	Inseriti macchina per viti con impronta TORX® - attacco 1/2"/T25-T27-T30-T40-T45- T50-T55-T60-T70	687 TX
1	Modulo in spugna bicolore vuoto	519 M 236KEV

LxPxH mm	kg	Cod.	€
415x188x45	2	U05190240	403,00

519 M 236KEV

Modulo in spugna bicolore vuoto

- Per modulo 519 M 236KE

LxPxH mm	Cod.	€
415x188x45	U05191036Q	24,30



519 M 273



L

Modulo in spugna bicolore assortito (50 pz)

pz	descrizione	art./mis.
13	Chiavi a bussola con bocca esagonale/ 4-4,5-5-5,5-6-7-8-9-10-11-12-13-14	235 1/4 EN
1	Cricchetto con impugnatura rotante	237 1/4 AK
1	Portabussole con impugnatura	243 1/4
1	Portabussole flessibile con impugnatura	243 1/4 SN
1	Raccordo aumentatore	247 1/4
1	Chiave a T con attacco quadro snodato	273 1/4 Q
31	Assortimento inserti con cricchetto reversibile - mini kit (31 pz)	606 1/4 SK
1	Bussola portainseriti	684/1
1	Modulo in spugna bicolore vuoto	519 M 273V

LxPxH mm	kg	Cod.	€
415x188x45	1,4	U05191020	272,00

519 M 273V

Modulo in spugna bicolore vuoto

- Per modulo 519 M 273

LxPxH mm	Cod.	€
415x188x45	U05191020Q	24,30

1/2

3/8

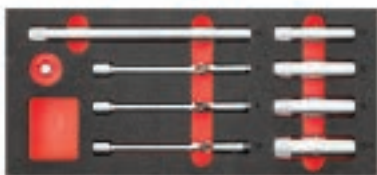

519 M 278



Modulo in spugna bicolore assortito (9 pz)

pz	descrizione	art./mis.
1	Raccordo riduttore	246 1/2
3	Chiavi snodate per candele di preriscaldamento/8L-9L-10L	278 D
2	Chiavi a bussola per candele/14-14L	279 3/8
3	Chiavi a bussola per candele/16-18-20,8	279 N 1/2
1	Modulo in spugna bicolore vuoto	519 M 278V

LxPxH mm	kg	Cod.	€
415x188x45	1,4	U05191022	265,00

519 M 278V

Modulo in spugna bicolore vuoto

- Per modulo 519 M 278

LxPxH mm	Cod.	€
415x188x45	U05191022Q	24,30



519 M 280HATX



Modulo in spugna bicolore assortito (7 pz)

pz	descrizione	art./mis.
7	Chiavi maschio piegate con impugnatura per viti con impronta TORX® /T10-T15-T20-T25-T27-T30-T40	280 HATX
1	Modulo in spugna bicolore vuoto	519 M 280HATXV

LxPxH mm	gr	Cod.	€
415x188x45	500	U05190947	88,00

519 M 280HATXV

Modulo in spugna bicolore vuoto

- Per modulo 519 M 280HATX

LxPxH mm	Cod.	€
415x188x45	U05190181Q	24,30

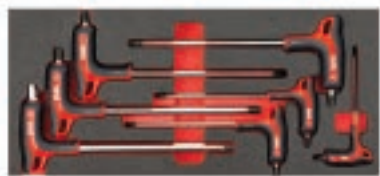

519 M 280HG



Modulo in spugna bicolore assortito (7 pz)

pz	descrizione	art./mis.
7	Chiave maschio esagonale con impugnatura bimateriale/3-4-5-6-7-8-10	280 HG
1	Modulo in spugna bicolore vuoto	519 M 280HG

LxPxH mm	kg	Cod.	€
415x565x45	1,1	U05191945	115,00

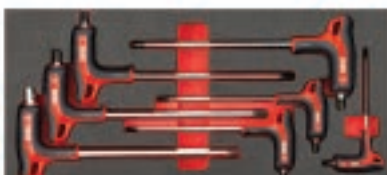

519 M 280HGTS



Modulo in spugna bicolore assortito (7 pz)

pz	descrizione	art./mis.
7	Chiave maschio esagonale a testa sferica con impugnatura bimateriale / 3-4-5-6-7-8-10	280 HGTS
1	Modulo in spugna bicolore vuoto	519 M 280HGTV

LxPxH mm	kg	Cod.	€
415x188x45	1,1	U05191946	125,00

519 M 280HGV

Modulo in spugna bicolore vuoto

- Per moduli 519 M 280HG, 519 M 280HGTS

LxPxH mm	Cod.	€
415x188x45	U05190180Q	24,30



519 M 280N1



Modulo in spugna bicolore assortito (117 pz)

pz	descrizione	art./mis.
9	Serie di 9 chiavi maschio esagonale / 1,5-2-2,5-3-4-5-6-8-10	280 S9
8	Serie di 8 chiavi maschio piegate per viti con impronta TORX®/T10-T15-T20-T25-T27-T30-T40-T45	280 TX/S8C
100	Assortimento di inserti per avvitatura con impronte speciali (100 pz) - attacco 1/4"	692 J100
1	Modulo in spugna bicolore vuoto	519 M 280N1V

LxPxH mm	kg	Cod.	€
415x188x45	1,5	U05191013	133,00

519 M 280N1V

Modulo in spugna bicolore vuoto

- Per modulo 519 M 280N1

LxPxH mm	Cod.	€
415x188x45	U05191013Q	24,30

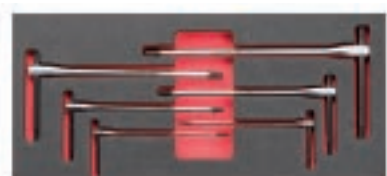

519 M 280TK



Modulo in spugna bicolore assortito (6 pz)

pz	descrizione	art./mis.
6	Chiavi a T con traversino scorrevole / 2,5-3-4-5-6-8	280 TK
1	Modulo in spugna bicolore vuoto	519 M 280TKAV

LxPxH mm	gr	Cod.	€
415x188x45	600	U05190935	120,00

519 M 280KAV

Modulo in spugna bicolore vuoto

- Per modulo 519 M 280TK

LxPxH mm	Cod.	€
415x188x45	U05191040Q	24,30



519 M 285A1



Modulo in spugna bicolore assortito (17 pz)

pz	descrizione	art./mis.
17	Chiavi combinate/ 6-7-8-9-10-11-12-13-14-15-16-17-18-19-21-22-24	285
1	Modulo in spugna bicolore vuoto	519 M 285A1AV

LxPxH mm	kg	Cod.	€
415x188x45	1,9	U05190921	177,00

519 M 285A1AV

Modulo in spugna bicolore vuoto

- Per modulo 519 M 285A1

LxPxH mm	Cod.	€
415x188x45	U05191041Q	24,30



519 M 285A2



Modulo in spugna bicolore assortito (5 pz)

pz	descrizione	art./mis.
5	Chiavi combinate/27-29-30-32-34	285
1	Modulo in spugna bicolore vuoto	519 M 285A2AV

LxPxH mm	kg	Cod.	€
415x188x45	3	U05190943	144,00

519 M 285A2AV

Modulo in spugna bicolore vuoto

- Per modulo 519 M 285A2

LxPxH mm	Cod.	€
415x188x45	U05191042Q	24,30



NEW

519 M 285J16

Modulo in spugna bicolore assortito (16 pz)

pz	descrizione	art./mis.
16	Chiavi combinate/ 6-7-8-9-10-11-12-13-14-15-16-17-18-19-22-24	285 J
1	Modulo in spugna bicolore vuoto	519 M 285J16V

LxPxH mm	kg	Cod.	€
415x188x45	2,1	U05191014	135,00

519 M 285J16V

Modulo in spugna bicolore vuoto

- Per modulo 519 M 285J16

LxPxH mm	Cod.	€
415x188x45	U05191014Q	24,30



519 M 285KA

Modulo in spugna bicolore assortito (12 pz)

pz	descrizione	art./mis.
12	Chiavi combinate a cricchetto con anello di tenuta /8-9-10-11-12-13-14-15-16-17-18-19	285 KA
1	Modulo in spugna bicolore vuoto	519 M 285KAV

LxPxH mm	kg	Cod.	€
415x188x45	1,3	U05190944	241,00



NEW

519 M 285KB

Modulo in spugna bicolore assortito (12 pz)

pz	descrizione	art./mis.
12	Chiavi combinate a cricchetto/ 8-9-10-11-12-13-14-15-16-17-18-19	285 KB
1	Modulo in spugna bicolore vuoto	519 M 285KBV

LxPxH mm	kg	Cod.	€
415x188x45	1,3	U05191060	184,00

519 M 285KAV

Modulo in spugna bicolore vuoto

- Per moduli 519 M 285KA e 519 M 285KB

LxPxH mm	Cod.	€
415x188x45	U05190944Q	24,30



519 M 285KF

Modulo in spugna bicolore assortito (15 pz)

pz	descrizione	art./mis.
12	Chiavi combinate a cricchetto snodate / 8-9-10-11-12-13-14-15-16-17-18-19	285 KF
1	Adattatore per bussole con attacco quadro 1/4 per chiave a cricchetto da 10 mm	
1	Adattatore per inserti con attacco quadro 1/4 per chiave a cricchetto da 10 mm	
1	Adattatore per bussole con attacco quadro 1/2 per chiave a cricchetto da 19 mm	
1	Modulo in spugna bicolore vuoto	519 M 285KVF

LxPxH mm	kg	Cod.	€
415x188x45	1,5	U05190964	283,00

519 M 285KVF

Modulo in spugna bicolore vuoto

- Per modulo 519 M 285KF

LxPxH mm	Cod.	€
415x188x45	U05190964Q	24,30



519 M 285P1

Modulo in spugna bicolore assortito (13 pz)

pz	descrizione	art./mis.
13	Chiavi combinate in pollici /1/4-5/16-3/8-7/16-1/2-9/16-5/8-11/16-3/4-13/16-7/8-15/16-1	285 P
1	Modulo in spugna bicolore vuoto	519 M 285P1V

LxPxH mm	kg	Cod.	€
415x188x45	1,8	U05190974	184,00

519 M 285P1V

Modulo in spugna bicolore vuoto

- Per modulo 519 M 285P1

LxPxH mm	Cod.	€
415x188x45	U05190974Q	24,30



519 M 291N13

Modulo in spugna bicolore assortito (13 pz)

pz	descrizione	art./mis.
13	Chiavi a pipa passante doppie /7-8-9-10-11-12-13-14-15-16-17-18-19	291 N
1	Modulo in spugna bicolore vuoto	519 M 291N13V

LxPxH mm	kg	Cod.	€
415x188x45	2,5	U05191001	178,00

519 M 291N13V

Modulo in spugna bicolore vuoto

- Per modulo 519 M 291N13

LxPxH mm	Cod.	€
415x188x45	U05191001Q	24,30



519 M 294B

Modulo in spugna bicolore assortito (4 pz)

pz	descrizione	art./mis.
1	Pinza regolabile autobloccante a cremagliera con ganasce corte	135 A/250
1	Forbice professionale per elettricisti - struttura integrale in acciaio inox	207 E
1	Chiave regolabile a rullino corta	294 AC
1	Chiave a rullino con regolazione rapida	294 AD/250
1	Modulo in spugna bicolore vuoto	519 M 294BV

LxPxH mm	kg	Cod.	€
415x188x45	1,9	U05191015	176,00

519 M 294BV

Modulo in spugna bicolore vuoto

- Per modulo 519 M 294B

LxPxH mm	Cod.	€
415x188x45	U05191015Q	24,30



519 M 299

Modulo in spugna bicolore assortito (5 pz)

pz	descrizione	art./mis.
5	Chiavi a bussola esagonale con impugnatura/6-7-8-10-13	299
1	Modulo in spugna bicolore vuoto	519 M 299V

LxPxH mm	gr	Cod.	€
415x188x45	957	U05190299	99,00

519 M 299V

Modulo in spugna bicolore vuoto

- Per modulo 519 M 299

LxPxH mm	Cod.	€
415x188x45	U05190299Q	24,30

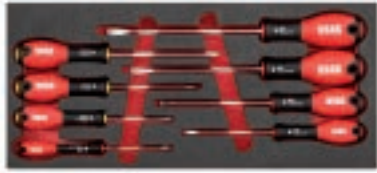

519 M 322H

Modulo in spugna bicolore assortito (8 pz)

pz	descrizione	art./mis.
5	Giraviti per viti con intaglio /0,5x3x75-0,8x4x100-1x5,5x125-1,2x6,5x150-1,6x8x175	322
3	Giraviti per viti con impronta a croce PHILLIPS®/0x75-1x100-2x125	322 PH
1	Modulo in spugna bicolore vuoto	519 M 322HAV

LxPxH mm	g	Cod.	€
415x188x45	600	U05190927	57,00

519 M 322HAV

Modulo in spugna bicolore vuoto

- Per modulo 519 M 322H

LxPxH mm	Cod.	€
415x188x45	U05191043Q	24,30



519 M 322STX

Modulo in spugna bicolore assortito (6 pz)

pz	descrizione	art./mis.
6	Giraviti per viti con impronta TORX® Tamper Resistant/T10x75-T15x75-T20x100-T25x100-T30x125-T40x125	322 STX
1	Modulo in spugna bicolore vuoto	519 M 322STXV

LxPxH mm	g	Cod.	€
415x188x45	600	U05190929	61,50

519 M 322STXV

Modulo in spugna bicolore vuoto

- Per modulo 519 M 322STX

LxPxH mm	Cod.	€
415x188x45	U05190929Q	24,30



519 M 324H

Modulo in spugna bicolore assortito (8 pz)

pz	descrizione	art./mis.
4	Giraviti per viti con intaglio /0,5x3x75-0,8x4x100-1x5,5x125-1,2x6,5x150	324
1	Giravite per viti con intaglio/0,6x3,5x100	324 D
1	Giravite per viti con intaglio/1,6x8x175	324 E
2	Giraviti per viti con impronta a croce PHILLIPS® /1x100-2x125	324 PH
1	Modulo in spugna bicolore vuoto	519 M 324HAV

LxPxH mm	g	Cod.	€
415x188x45	800	U05190910	76,50

519 M 324HAV

Modulo in spugna bicolore vuoto

- Per modulo 519 M 324H

LxPxH mm	Cod.	€
415x188x45	U05191044Q	24,30



519 M 324STX

Modulo in spugna bicolore assortito (7 pz)

pz	descrizione	art./mis.
7	Giraviti per viti con impronta TORX® Tamper Resistant/T10x75-T15x75-T20x100-T25x100-T27x100-T30x125-T40x150	324 STX
1	Modulo in spugna bicolore vuoto	519 M 324STXAV

LxPxH mm	g	Cod.	€
415x188x45	800	U05190911	107,00

519 M 324STXAV

Modulo in spugna bicolore vuoto

- Per modulo 519 M 324STX

LxPxH mm	Cod.	€
415x188x45	U05191045Q	24,30



519 M 333K

Modulo in spugna bicolore assortito (23 pz)

pz	descrizione	art./mis.
1	Portainseri magnetico COMBIDRIVE	333 1/4 MG
1	Portabussole COMBIDRIVE	333 1/4 Q
5	Lame reversibili COMBIDRIVE per viti con esagono incassato/2,5-3-4-5-6	333 E
1	Impugnatura COMBIDRIVE a 3 funzioni	333 K
2	Lame reversibili COMBIDRIVE per viti con impronta a croce PHILLIPS® / (0-1)-(2-3)	333 PH
4	Lame reversibili COMBIDRIVE per viti con impronta TORX® / (T8-T9)-(T10-T15)-(T20-T25)-(T30-T40)	333 TX
4	Inseri per viti con intaglio - attacco 1/4" /0,6x4,5-1x5,5-1,2x6,5-1,6x8	660
4	Inseri per viti con impronta a croce POZIDRIV® - SUPADRIV® - attacco 1/4" / 0-1-2-3	660 PZ
1	Modulo in spugna bicolore vuoto	519 M 333KV

LxPxH mm	Kg	Cod.	€
415x188x45	1	U05190978	220,00

519 M 333KV

Modulo in spugna bicolore vuoto

- Per modulo 519 M 333K

LxPxH mm	Cod.	€
415x188x45	U05190978Q	24,30



519 M 382F

Modulo in spugna bicolore assortito (7 pz)

pz	descrizione	art./mis.
1	Scalpello	362/175
3	Cacciaspine/2x115-3x125-4x145	367
1	Bulino	368/3x100
1	Mazzuola	376/28
1	Martello per meccanici manico in graphite	382 F/500
1	Modulo in spugna bicolore vuoto	519 M 382FAV

LxPxH mm	Kg	Cod.	€
415x188x45	1,5	U05190926	122,00

519 M 382FAV

Modulo in spugna bicolore vuoto

- Per modulo 519 M 382FAV

LxPxH mm	Cod.	€
415x188x45	U05191046Q	24,30



1/4

519 M 613AEA

Modulo in spugna bicolore assortito (46 pz)

pz	descrizione	art./mis.
10	Chiavi a bussola con bocca esagonale/ 5,5-6-7-8-9-10-11-12-13-14	235 1/4 EN
2	Prolunghe/50-100	236 1/4
1	Cricchetto reversibile certificato IP51	237 A 1/4
1	Leva a T con attacco quadro scorrevole	240 1/4
1	Snodo cardanico	241 1/4
1	Portabussola con impugnatura	243 1/4
9	Serie di 9 chiavi maschio esagonale lunghie testa sferica/1,5-2-2,5-3-4-5-6-8-10	280 LTS/S9
3	Inseri per viti con intaglio - attacco 1/4"/0,6x4,5-1x5,5-1,6x8	660
5	Inseri per viti con esagono incassato - attacco 1/4"/3-4-5-6-8	660 E
3	Inseri per viti con impronta a croce PHILLIPS® - attacco 1/4"	660 PH/1-2-3
3	Inseri per viti con impronta a croce POZIDRIV® - SUPADRIV® - attacco 1/4"	660 PZ/1-2-3
6	Inseri per viti con impronta TORX® Tamper Resistant - attacco 1/4"/T15-T20-T25-T27-T30-T40	660 STX
1	Bussola portainseri	684/1/4
1	Modulo in spugna bicolore vuoto	519 M 613AEAAV

LxPxH mm	kg	Cod.	€
415x188x45	1	U05190940	248,00



1/4

519 M 613AEB

Modulo in spugna bicolore assortito (46 pz)

pz	descrizione	art./mis.
10	Chiavi a bussola con bocca esagonale/ 5,5-6-7-8-9-10-11-12-13-14	235 1/4 EN
2	Prolunghe/50-100	236 1/4
1	Cricchetto reversibile con meccanismo sigillato	237 B 1/4
1	Leva a T con attacco quadro scorrevole	240 1/4
1	Snodo cardanico	241 1/4
1	Portabussola con impugnatura	243 1/4
9	Serie di 9 chiavi maschio esagonale lunghie testa sferica/1,5-2-2,5-3-4-5-6-8-10	280 LTS/S9
3	Inseri per viti con intaglio - attacco 1/4"/0,6x4,5-1x5,5-1,6x8	660
5	Inseri per viti con esagono incassato - attacco 1/4"/3-4-5-6-8	660 E
3	Inseri per viti con impronta a croce PHILLIPS® - attacco 1/4"	660 PH/1-2-3
3	Inseri per viti con impronta a croce POZIDRIV® - SUPADRIV® - attacco 1/4"	660 PZ/1-2-3
6	Inseri per viti con impronta TORX® Tamper Resistant - attacco 1/4"/T15-T20-T25-T27-T30-T40	660 STX
1	Bussola portainseri	684/1/4
1	Modulo in spugna bicolore vuoto	519 M 613AEAAV

LxPxH mm	kg	Cod.	€
415x188x45	1	U05190924	255,00

519 M 613AEAAV

Modulo in spugna bicolore vuoto

- Per modulo 519 M 613AEA e 519 M 613AEB

LxPxH mm	Cod.	€
415x188x45	U05191047Q	24,30



3/8

519 M 613BEA

Modulo in spugna bicolore assortito (20 pz)

pz	descrizione	art./mis.
15	Chiavi a bussola con bocca esagonale /7-8-9-10-11-12-13-14-15-16-17-18-19-21-22	235 3/8 E
2	Prolunghe/125-250	236 3/8
1	Cricchetto reversibile certificato IP51	237 A 3/8
1	Leva a T con attacco quadro scorrevole	240 3/8 N
1	Snodo cardanico	241 3/8
1	Modulo in spugna bicolore vuoto	519 M 613BEV

LxPxH mm	kg	Cod.	€
415x188x45	1,5	U05190928	213,00



3/8

519 M 613BEB

Modulo in spugna bicolore assortito (20 pz)

pz	descrizione	art./mis.
15	Chiavi a bussola con bocca esagonale /7-8-9-10-11-12-13-14-15-16-17-18-19-21-22	235 3/8 E
2	Prolunghe/125-250	236 3/8
1	Cricchetto reversibile con meccanismo sigillato	237 B 3/8
1	Leva a T con attacco quadro scorrevole	240 3/8 N
1	Snodo cardanico	241 3/8
1	Modulo in spugna bicolore vuoto	519 M 613BEV

LxPxH mm	kg	Cod.	€
415x188x45	1,6	U05190941	221,00

519 M 613BEV

Modulo in spugna bicolore vuoto

- Per moduli 519 M 613BEA e 519 M 613BEB

LxPxH mm	Cod.	€
415x188x45	U05190928Q	24,30



1/2

519 M 613CEA

Modulo in spugna bicolore assortito (23 pz)

pz	descrizione	art./mis.
18	Chiavi a bussola con bocca esagonale/ 8-10-11-12-13-14-15-16-17-18-19-21-22-23-24-27-30-32	235 1/2 EN
2	Prolunghe/125-250	236 1/2
1	Cricchetto reversibile certificato IP51	237 A 1/2
1	Leva a T con attacco quadro scorrevole	240 1/2 N
1	Snodo cardanico	241 1/2
1	Modulo in spugna bicolore vuoto	519 M 613CEAAV

LxPxH mm	kg	Cod.	€
415x188x45	3,2	U05190942	269,00



1/2

519 M 613CEB

Modulo in spugna bicolore assortito (23 pz)

pz	descrizione	art./mis.
18	Chiavi a bussola con bocca esagonale / 8-10-11-12-13-14-15-16-17-18-19-21-22-23-24-27-30-32	235 1/2 EN
2	Prolunghe/125-250	236 1/2
1	Cricchetto reversibile con meccanismo sigillato	237 B 1/2
1	Leva a T con attacco quadro scorrevole	240 1/2 N
1	Snodo cardanico	241 1/2
1	Modulo in spugna bicolore vuoto	519 M 613CEAAV

LxPxH mm	kg	Cod.	€
415x188x45	3,3	U05190925	281,00

519 M 613CEAAV

Modulo in spugna bicolore vuoto

- Per modulo 519 M 613CEA e 519 M 613CEB

LxPxH mm	Cod.	€
415x188x45	U05191048Q	24,30

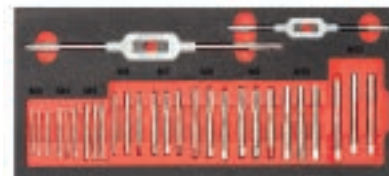

519 M 618MF2

Modulo in spugna bicolore assortito (29 pz)

pz	descrizione	art./mis.
27	Maschi/M3-M4-M5-M6-M7-M8-M9-M10-M12 (3 pz cad)	988 T
2	Giramaschi manuali	618 M/1-2
1	Modulo in spugna bicolore vuoto	519 M 618MF2V

LxPxH mm	gr	Cod.	€
415x188x45	550	U05191056	175,00

519 M 618MF2V

Modulo in spugna bicolore vuoto

- Per modulo 519 M 618MF2

LxPxH mm	Cod.	€
415x188x45	U05191056Q	24,30

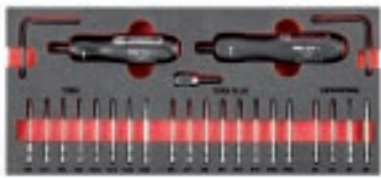

519 M 824SK23

Modulo in spugna bicolore assortito (23 pz)

pz	descrizione	art./mis.
4	Inseriti per viti con esagono incassato - attacco 1/4"/2-3-4-5	664 EL
8	Inseriti per viti con impronta TORX PLUS® - attacco 1/4"/IP6-IP7-IP8-IP9-IP10-IP15-IP20-IP25	664 IP
8	Inseriti per viti con impronta TORX® - attacco 664 TX 1/4"/T6-T7-T8-T9-T10-T15-T20-T25	664 TX
1	Raccordo portainseri magnetico - attacco 1/4"	672 AMG
1	Giraviti dinamometrici	824 A/0,5÷2,5
1	Giraviti dinamometrici	824 A/1,4÷10
1	Modulo in spugna bicolore vuoto	519 M 824SK23V

LxPxH mm	kg	Cod.	€
415x188x45	1,1	U05190977	491,00

519 M 824SK23V

Modulo in spugna bicolore vuoto

- Per modulo 519 M 824SK23

LxPxH mm	Cod.	€
415x188x45	U05190977Q	24,30



519 M 929PC1

Modulo in spugna bicolore assortito (1 pz)

- Adatto solo per cassette con altezza 130-200-270 mm

pz	descrizione	art./mis.
1	Avvitatore ad impulsi in magnesio	929 PC1 1/2
1	Modulo in spugna bicolore vuoto	519 M 943PC1V

LxPxH mm	kg	Cod.	€
415x188x45	2,2	U05191038	407,00



519 M 942PC3

Modulo in spugna bicolore assortito (1 pz)

- Adatto solo per cassette con altezza 130-200-270 mm

pz	descrizione	art./mis.
1	Avvitatore ad impulsi - extra compatto	942 PC3 1/2
1	Modulo in spugna bicolore vuoto	519 M 942PC3V

LxPxH mm	kg	Cod.	€
415x188x45	1,4	U05191039	267,00

519 M 942PC3V

Modulo in spugna bicolore vuoto

- Per modulo 519 M 943PC3
- Adatto solo per cassette con altezza 130-200-270 mm

LxPxH mm	Cod.	€
415x188x45	U05191008Q	24,30



519 M 943PC1

Modulo in spugna bicolore assortito (1 pz)

- Adatto solo per cassette con altezza 130-200-270 mm

pz	descrizione	art./mis.
1	Avvitatore ad impulsi in magnesio con LED - 943 PC1 1/2 Top di gamma	943 PC1 1/2
1	Modulo in spugna bicolore vuoto	519 M 943PC1V

LxPxH mm	kg	Cod.	€
415x188x45	2,4	U05191037	525,00

519 M 943PC1V

Modulo in spugna bicolore vuoto

- Per moduli 519 M 943PC1 e 519 M 929PC1
- Adatto solo per cassette con altezza 130-200-270 mm

LxPxH mm	Cod.	€
415x188x45	U05191006Q	24,30



519 M 990A5B

Modulo in spugna bicolore assortito (5 pz)

- Taglio bastardo

pz	descrizione	art./mis.
1	Lima piatta	990 B PA/200
1	Lima mezzotonda	990 B PB/200
1	Lima tonda	990 B PC/200
1	Lima quadra	990 B PD/200
1	Lima triangolare	990 B PE/200
1	Modulo in spugna bicolore vuoto	519 M 990A5BV

LxPxH mm	gr	Cod.	€
415x188x45	900	U05191012	74,50



519 M 990A5MD

Modulo in spugna bicolore assortito (5 pz)

- Taglio mezzo dolce

pz	descrizione	art./mis.
1	Lima piatta	990 M PA/200
1	Lima mezzotonda	990 M PB/200
1	Lima tonda	990 M PC/200
1	Lima quadra	990 M PD/200
1	Lima triangolare	990 M PE/200
1	Modulo in spugna bicolore vuoto	519 M 990A5BV

LxPxH mm	gr	Cod.	€
415x188x45	800	U05191011	76,00

519 M 990A5BV

Modulo in spugna bicolore vuoto

- Per moduli 519 M 990A5B e 519 M 990A5MD

LxPxH mm	Cod.	€
415x188x45	U05191011Q	24,30



519 M 995K

Modulo in spugna bicolore assortito (501 pz)

pz	descrizione	art./mis.
1	Rivettatrice	995 A
500	Rivetti in alluminio/ 3x8-3x10-4x10-4x12-4,8x12	995 AL
1	Modulo in spugna bicolore vuoto	519 M 995KV

LxPxH mm	kg	Cod.	€
415x188x45	1,5	U05190139	64,00

519 M 995KV

Modulo in spugna bicolore vuoto

- Per modulo 519 M 995K

LxPxH mm	Cod.	€
415x188x45	U05190139Q	24,30



519 M SK6V

Modulo in spugna bicolore vuoto per minuteria

LxPxH mm	Cod.	€
415x188x45	U05191049Q	24,30

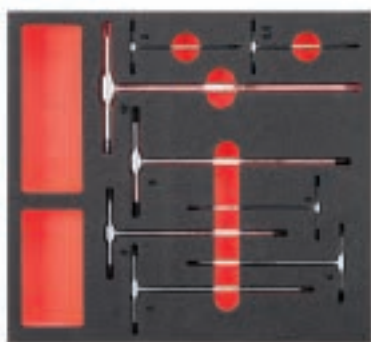

NEW

519 M 280T

XL

Modulo in spugna bicolore assortito (8 pz)

pz	descrizione	art./mis.
8	Chiavi a T con maschio esagonale/ 2-2,5-3-4-5-6-8-10	280 T
1	Modulo in spugna bicolore vuoto	519 M 280TV

LxPxH mm	kg	Cod.		€
415x376x45	1,4	U05191059	1	164,00

519 M 280TV

Modulo in spugna bicolore vuoto

- Per modulo 519 M 280T

LxPxH mm	Cod.		€
415x376x45	U05191059Q	1	34,70

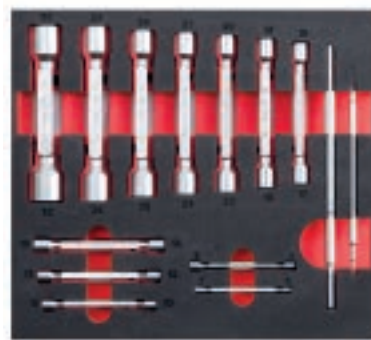

NEW

519 M 290E14

XL

Modulo in spugna bicolore assortito (14 pz)

pz	descrizione	art./mis.
12	Chiavi a tubo doppie pesanti/6x7-8x9-10x11-12x13-14x15-16x17-18x19-20x22-21x23-24x26-27x29-30x32	290 E
2	Spine di manovra	292/1-2
1	Modulo in spugna bicolore vuoto	519 M 290E14V

LxPxH mm	kg	Cod.		€
415x376x45	4,6	U05191057	1	327,00

519 M 290E14V

Modulo in spugna bicolore vuoto

- Per modulo 519 M 290E14

LxPxH mm	Cod.		€
415x376x45	U05191057Q	1	34,70



519 M 468NKS7

XL

Modulo in spugna bicolore assortito (7 pz)

pz	descrizione	art./mis.
5	Estrattori ad espansione per interni / 3-4-5-6-7	468 C
1	Supporto per estrattori ad espansione	468 D/1
1	Adattatore per estrattore a percussione 468 D2 - 468 D3 - 468 E2	468 F1
1	Modulo in spugna bicolore vuoto	519 M 468NKS11V

LxPxH mm	kg	Cod.		€
415x376x45	4,1	U05190983	1	827,00

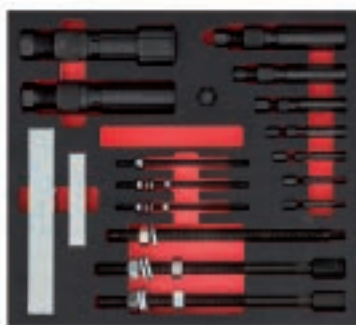

519 M 468NKS11

XL

Modulo in spugna bicolore assortito (12 pz)

pz	descrizione	art./mis.
9	Estrattori ad espansione per interni / 1-2-3-4-5-6-7-8-9	468 C
2	Supporti per estrattori ad espansione	468 D/1-3
1	Adattatore per estrattore a percussione 468 D2 - 468 D3 - 468 E2	468 F1
1	Modulo in spugna bicolore vuoto	519 M 468NKS11V

LxPxH mm	kg	Cod.		€
415x376x45	6,8	U05190984	1	1.415,00

519 M 468NKS11V

Modulo in spugna bicolore vuoto

- Per moduli 519 M 468NKS7 e 519 M 468NKS1

LxPxH mm	Cod.		€
415x376x45	U05190984Q	1	34,70



3/4

519 M 612B

XL

Modulo in spugna bicolore assortito (17 pz)

pz	descrizione	art./mis.
13	Chiavi a bussola con bocca poligonale / 22-23-24-26-27-28-30-32-36-38-41-46-50	235 3/4 N
2	Prolunghe/200-400	236 3/4
1	Cricchetto reversibile con meccanismo sigillato 120 denti	237 B 3/4
1	Leva a T con attacco quadro scorrevole	240 3/4 N
1	Modulo in spugna bicolore vuoto	519 M 612EBV

LxPxH mm	kg	Cod.		€
415x376x45	10,8	U05190991	1	542,00



3/4

519 M 612EB

XL

Modulo in spugna bicolore assortito (17 pz)

- Adatto solo per cassette con altezza 130-200-270 mm

pz	descrizione	art./mis.
13	Chiavi a bussola con bocca esagonale / 22-23-24-26-27-28-30-32-36-38-41-46-50	235 3/4 EN
2	Prolunghe/200-400	236 3/4
1	Cricchetto reversibile con meccanismo sigillato 120 denti	237 B 3/4
1	Leva a T con attacco quadro scorrevole	240 3/4 N
1	Modulo in spugna bicolore vuoto	519 M 612EBV

LxPxH mm	kg	Cod.		€
415x376x45	10,6	U05190990	1	540,00



3/4

519 M 612PB

XL

Modulo in spugna bicolore assortito (17 pz)

- Adatto solo per cassette con altezza 130-200-270 mm

pz	descrizione	art./mis.
13	Chiavi a bussola in pollici con bocca poligonale / 7/8-15/16-1-1 1/16-1 1/8-1 1/4-1 5/16-1 7/16-1 1/2-1 5/8-1 13/16-1 7/8-2	235 3/4 PN
2	Prolunghe/200-400	236 3/4
1	Cricchetto reversibile con meccanismo sigillato 120 denti	237 B 3/4
1	Leva a T con attacco quadro scorrevole	240 3/4 N
1	Modulo in spugna bicolore vuoto	519 M 612EBV

LxPxH mm	kg	Cod.	€
415x376x45	11	U05190992	583,00

519 M 612EBV

Modulo in spugna bicolore vuoto

- Per modulo 519 M 612EB, 519 M 612B e 519 M 612PB
- Adatto solo per cassette con altezza 130-200-270 mm

LxPxH mm	Cod.	€
415x376x45	U05190990Q	34,70



1/2

519 M 612CLA

XL

Modulo in spugna bicolore assortito (35 pz)

pz	descrizione	art./mis.
20	Chiavi a bussola con bocca esagonale / 8-9-10-11-12-13-14-15-16-17-18-19-20-21-22-23-24-27-30-32	235 1/2 EN
10	Chiavi a bussola lunghe con bocca poligonale / 10-12-13-14-17-19-22-24-27-30	235 1/2 LN
2	Prolunghe/125-250	236 1/2
1	Cricchetto reversibile certificato IP51	237 A 1/2
1	Leva a T con attacco quadro scorrevole	240 1/2 N
1	Snodo cardanico	241 1/2
1	Modulo in spugna bicolore vuoto	519 M 612CLAV

LxPxH mm	kg	Cod.	€
415x376x45	5,1	U05190988	470,00



1/2

519 M 612CLB

XL

Modulo in spugna bicolore assortito (35 pz)

pz	descrizione	art./mis.
20	Chiavi a bussola con bocca esagonale / 8-9-10-11-12-13-14-15-16-17-18-19-20-21-22-23-24-27-30-32	235 1/2 EN
10	Chiavi a bussola lunghe con bocca poligonale / 10-12-13-14-17-19-22-24-27-30	235 1/2 LN
2	Prolunghe/125-250	236 1/2
1	Cricchetto reversibile con meccanismo sigillato	237 B 1/2
1	Leva a T con attacco quadro scorrevole	240 1/2 N
1	Snodo cardanico	241 1/2
1	Modulo in spugna bicolore vuoto	519 M 612CLAV

LxPxH mm	kg	Cod.	€
415x376x45	5,2	U05190989	482,00

519 M 612CLAV

Modulo in spugna bicolore vuoto

- Per moduli 519 M 612CLA e 519 M 612CLB

LxPxH mm	Cod.	€
415x376x45	U05190988Q	34,70



1/2

519 M 612MPA

XL

Modulo in spugna bicolore assortito (35 pz)

pz	descrizione	art./mis.
15	Chiavi a bussola con bocca poligonale / 10-11-12-13-14-15-16-17-18-19-22-24-27-30-32	235 1/2 N
15	Chiavi a bussola in pollici con bocca poligonale / 3/8-7/16-1/2-9/16-5/8-11/16-3/4-13/16-7/8-15/16-1-1 1/16-1 1/8-1 3/16-1 1/4	235 1/2 PN
2	Prolunghe/125-250	236 1/2
1	Cricchetto reversibile certificato IP51	237 A 1/2
1	Leva a T con attacco quadro scorrevole	240 1/2 N
1	Snodo cardanico	241 1/2
1	Modulo in spugna bicolore vuoto	519 M 612CMPAV

LxPxH mm	kg	Cod.	€
415x376x45	4,6	U05190986	391,00



1/2

519 M 612MPB

XL

Modulo in spugna bicolore assortito (35 pz)

pz	descrizione	art./mis.
15	Chiavi a bussola con bocca poligonale / 10-11-12-13-14-15-16-17-18-19-22-24-27-30-32	235 1/2 N
15	Chiavi a bussola in pollici con bocca poligonale / 3/8-7/16-1/2-9/16-5/8-11/16-3/4-13/16-7/8-15/16-1-1 1/16-1 1/8-1 3/16-1 1/4	235 1/2 PN
2	Prolunghe/125-250	236 1/2
1	Cricchetto reversibile con meccanismo sigillato	237 B 1/2
1	Leva a T con attacco quadro scorrevole	240 1/2 N
1	Snodo cardanico	241 1/2
1	Modulo in spugna bicolore vuoto	519 M 612CMPAV

LxPxH mm	kg	Cod.	€
415x376x45	4,7	U05190987	403,00

519 M 612CMPAV

Modulo in spugna bicolore vuoto

- Per modulo 519 M 612MPA e 519 M 612MPB

LxPxH mm	Cod.	€
415x376x45	U05190986Q	34,70



519 M 618MF1

XL

Modulo in spugna bicolore assortito (40 pz)

pz	descrizione	art./mis.
9	Filiere/M3-M4-M5-M6-M7-M8-M9-M10-M12	988 S
27	Maschi/M3-M4-M5-M6-M7-M8-M9-M10-M12 (3 pz cad)	988 T
2	Porta filiere	618 P/1-2
2	Giramaschi manuali	618 M/1-2
1	Modulo in spugna bicolore vuoto	519 M 618MF1V

LxPxH mm	kg	Cod.	€
415x376x45	1,5	U05191055	307,00

519 M 618MF1V

Modulo in spugna bicolore vuoto

- Per modulo 618MF1

LxPxH mm	Cod.	€
415x376x45	U05191055Q	34,70



1/2

519 M 811ND

XL

Modulo in spugna bicolore assortito (2 pz)

pz	descrizione	art./mis.
1	Cricchetto reversibile a 72 denti	811 E/1/2
1	Chiave dinamometrica	811 SA/40÷200
1	Modulo in spugna bicolore vuoto	519 M 811NDV

LxPxH mm	kg	Cod.	€
415x376x45	1,6	U05190995	319,00

519 M 811NDV

Modulo in spugna bicolore vuoto

- Per modulo 519 M 811 ND

LxPxH mm	Cod.	€
415x376x45	U05190995Q	34,70



NEW

519 M 150



XXL

Modulo in spugna bicolore assortito (49 pz)

pz	descrizione	art./mis.
1	Pinza a becchi diritti per anelli elastici interni	127 C/19÷60
1	Pinza a becchi piegati a 90° per anelli elastici interni	127 CP/19÷60
1	Pinza a becchi diritti per anelli elastici esterni	128 C/19÷60
1	Pinza a becchi piegati a 90° per anelli elastici esterni	128 CP/19÷60
1	Pinza a becchi mezzotondi lunghissimi diritti	133 DX/160
1	Pinza universale	150 DX/180
1	Pinza regolabile a cerniera chiusa	180 C/250
1	Tronchese a grande effetto a tagliente diagonale	188 DX/160
1	Forbice per elettricisti - lame in acciaio inox	207 D
1	Scalpello	362/150
5	Cacciaspine/2x115-3x125-4x145-5x165-6x180	367
1	Mazzuola	376/35
1	Martello per meccanici	382/300
32	Assortimento di inserti per avvitatura con cricchetto reversibile (32 pz) - attacco 1/4"	692 J32
1	Modulo in spugna bicolore vuoto	519 M 150V

LxPxH mm	kg	Cod.	€
565x415x45	4,6	U05191061	410,00

519 M 150V

Modulo in spugna bicolore vuoto

- Per modulo 519 M 150

LxPxH mm	Cod.	€
565x415x45	U05191061Q	48,50

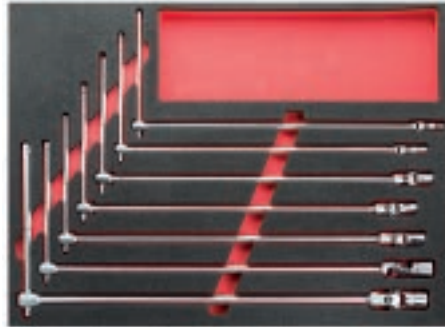

519 M 276

Modulo in spugna bicolore assortito (7 pz)

pz	descrizione	art./mis.
7	Chiavi a T snodate con bocca esagonale / 7-8-10-11-13-17-19	276 CE
1	Modulo in spugna bicolore vuoto	519 M 276AV

LxPxH mm	kg	Cod.	€
565x415x45	3,1	U05190936	292,00

519 M 276AV

Modulo in spugna bicolore vuoto

- Per modulo 519 M 276

LxPxH mm	Cod.	€
565x415x45	U05191051Q	48,50



519 M 276C

Modulo in spugna bicolore assortito (42 pz)

pz	descrizione	art./mis.
1	Pinza a becchi diritti per anelli elastici interni	127 C/19÷60
1	Pinza a becchi piegati a 90° per anelli elastici interni	127 CP/19÷60
1	Pinza a becchi diritti per anelli elastici esterni	128 C/19÷60
1	Pinza a becchi piegati a 90° per anelli elastici esterni	128 CP/19÷60
1	Pinza a becchi mezzotondi lunghissimi diritti	133 AX/160
1	Pinza universale	150 AX/180
4	Chiavi a T snodate con bocca esagonale / 8-10-13-17	276 CE
32	Assortimento di inserti per avvitatura con cricchetto reversibile (32 pz) - attacco 1/4"	692 J32
1	Modulo in spugna bicolore vuoto	519 M 276CV

LxPxH mm	kg	Cod.	€
565x415x45	3	U05191052	378,00

519 M 276CV

Modulo in spugna bicolore vuoto

- Per modulo 519 M 276C

LxPxH mm	Cod.	€
565x415x45	U05191052Q	48,50



519 M 423N16

Modulo in spugna bicolore assortito (16 pz)

- Adatto solo per cassetti con altezza 130-200-270 mm

pz	descrizione	art./mis.
1	Martello a testa tonda piana e penna curva	392/40
1	Martello a testa piana tonda e quadra	393/40
1	Tasso a virgola	401
1	Tasso a suola	401 A
1	Tasso da carrozziere	402 A
1	Tasso da carrozziere	402 B
1	Tasso da carrozziere	402 C
1	Tasso da carrozziere	404
1	Leva curva e piana	410 C
1	Leva lunga a cucchiaino	411
1	Leva corta a cucchiaino	412
1	Lima a battere	412 B
1	Martello a testa tonda piana e penna curva	415
1	Portaforma regolabile	416 N
2	Lime piatte flessibili/3,5-4,5	416 NA
1	Modulo in spugna bicolore vuoto	519 M 423N16V

LxPxH mm	kg	Cod.	€
565x415x45	20,5	U05191058	746,00

519 M 423N16V

Modulo in spugna bicolore vuoto

- Per modulo 519 M 423N16

- Adatto solo per cassetti con altezza 130-200-270 mm

LxPxH mm	Cod.	€
565x415x45	U05191058Q	48,50



1/4 1/2

519 M 601

Modulo in spugna bicolore assortito (116 pz)

pz	descrizione	art./mis.
16	Chiave combinata 6-7-8-9-10-11-12-13-14-15-16-17-18-19-22-24	285 J
1	Cricchetto reversibile	237 C 1/4
1	Cricchetto reversibile	237 C 1/2
1	Portabussole con impugnatura	243 1/4
12	Chiavi a bussola 1/4 con bocca esagonale 4-4,5-5,5-6-7-8-9-10-11-12-13-14	
7	Chiavi a bussola 1/4 lunghe con bocca esagonale 6-8-10-11-12-13-14 mm	
3	Chiavi a bussola 1/4 con bocca TORX®	E6-E8-E10
2	Chiavi a bussola 1/4 con inserto a croce PH	1-2
2	Chiavi a bussola 1/4 con inserto a croce PZ	1-2
2	Chiavi a bussola 1/4 con inserto ad intaglio 0,6x4-1,2x7	
4	Chiavi a bussola 1/4 con inserto esagonale	3-4-5-6
7	Chiavi a bussola 1/4 con inserto TORX® T8-T10-T15-T20-T25-T27-T30	
2	Prolunghe da 1/4 50-100	
1	Snodo cardanico 1/4	
1	Leva a T scorrevole 1/4	
17	Chiavi a bussola 1/2 con bocca esagonale 10-11-12-13-14-15-16-17-18-19-20-21-22-24-27-30-32	
6	Chiavi a bussola 1/2 lunghe con bocca esagonale 13-14-15-17-19-22	
6	Chiavi a bussola 1/2 con bocca TORX® E12-E14-E16-E18-E20-E24	
2	Chiavi a bussola 1/2 per candele 16-21	
2	Prolunghe da 1/2 130-250	
1	Snodo cardanico 1/2	
1	Riduttore 1/2-3/8"	
1	Chiave a bussola portainseriti 1/2-5/16"	
2	Inseriti 5/16" ad intaglio 8-12	
2	Inseriti 5/16" a croce PH 3-4	
2	Inseriti 5/16" a croce PZ 3-4	
4	Inseriti 5/16" TORX® T40-T45-T50-T55	
4	Inseriti 5/16" esagonali 8-10-12-14	
4	Inseriti 5/16" XZN 6-8-10-12	

LxPxH mm	kg	Cod.	€
565x415x45	8	U05190601	367,00



519 M 612EPSI

Modulo in spugna bicolore assortito (12 pz)

- Adatto solo per cassette con altezza 130-200-270 mm

pz	descrizione	art./mis.
8	Chiavi a bussola in pollici con bocca esagonale/ 1 3/16-2-2 3/16-2 3/8-2 5/8-2 3/4-3-3 1/8	235 1 EPN
2	Prolunghe	236 1/200-415
1	Cricchetto reversibile	237 1 SI
1	Leva a T con attacco quadro scorrevole	240 1 N
1	Modulo in spugna bicolore vuoto	519 M 612ESV

LxPxH mm	kg	Cod.	€
565x415x110	22	U05190994	1.001,00



1

519 M 612ESI

Modulo in spugna bicolore assortito (12 pz)

- Adatto solo per cassette con altezza 130-200-270 mm

pz	descrizione	art./mis.
8	Chiavi a bussola con bocca esagonale / 46-50-55-60-65-70-75-80	235 1 EN
2	Prolunghe	236 1/200-415
1	Cricchetto reversibile	237 1 SI
1	Leva a T con attacco quadro scorrevole	240 1 N
1	Modulo in spugna bicolore vuoto	519 M 612ESV

LxPxH mm	kg	Cod.	€
565x415x110	22,5	U05190993	963,00

519 M 612ESV

Modulo in spugna bicolore vuoto

- Per moduli 519 M 612ESI e 519 M 612EPSI
- Adatto solo per cassette con altezza 130-200-270 mm

LxPxH mm	Cod.	€
565x415x110	U05190993Q	48,50



3/4

519 M 928S12

Modulo in spugna bicolore assortito (12 pz)

- Adatto solo per cassette con altezza 130-200-270 mm

pz	descrizione	art./mis.
8	Chiavi a bussola macchina con bocca esagonale/17-19-22-24-27-30-32-36	235 3/4 M
1	Spina di tenuta	235 MCA/8
1	Anello di sicurezza	235 MDA/8
1	Prolunghe macchina	236 3/4 M/250
1	Avvitatore ad impulsi in alluminio	928 D1 3/4
1	Modulo in spugna bicolore vuoto	519 M 928SV

LxPxH mm	kg	Cod.	€
565x415x110	11,3	U05191040	1.125,00



3/4

519 M 928S19

Modulo in spugna bicolore assortito (19 pz)

- Adatto solo per cassette con altezza 130-200-270 mm

pz	descrizione	art./mis.
8	Chiavi a bussola macchina con bocca esagonale/17-19-22-24-27-30-32-36	235 3/4 M
7	Chiavi a bussola macchina lunghe a parete sottile con bocca esagonale/ 22-24-27-30-32-33-36	235 3/4 MLS
1	Spina di tenuta	235 MCA/8
1	Anello di sicurezza	235 MDA/8
1	Prolunghe macchina	236 3/4 M/250
1	Avvitatore ad impulsi in alluminio	928 D1 3/4
1	Modulo in spugna bicolore vuoto	519 M 928SV

LxPxH mm	kg	Cod.	€
565x415x110	15,5	U05191041	1.444,00

519 M 928SV

Modulo in spugna bicolore vuoto

- Per moduli 519 M 928S12 e 519 M 928S19
- Adatto solo per cassette con altezza 130-200-270 mm

LxPxH mm	Cod.	€
565x415x110	U05191000Q	48,50



1/2

519 M 235CP

Modulo in spugna bicolore assortito (15 pz)

pz	descrizione	art./mis.
15	Chiavi a bussola in pollici con bocca poligonale/ 3/8-7/16-1/2-9/16-5/8-11/16-3/4-13/16-7/8-15/16-1-1 1/16-1 1/8-1 3/16-1 1/4	235 1/2 PN
1	Modulo in spugna bicolore vuoto	519 M 235CPV

LxPxH mm	Cod.	€
188x207x45	U05190972	146,00

519 M 235CPV

Modulo in spugna bicolore vuoto

- Per modulo 519 M 235CP

LxPxH mm	Cod.	€
188x207x45	U05190972Q	17,40



531 A

Cassettiera portatile - 3 cassetti (vuota)

- Piano superiore con gomma di protezione
- Chiusura di sicurezza a serratura centralizzata
- Maniglie laterali in acciaio per il trasporto
- Maniglie cassetti fisse in alluminio
- Guide telescopiche con sistema di richiamo a finecorsa
- Cassetti ad estrazione totale
- Struttura in lamiera d'acciaio colore rosso RAL 3020
- Dimensioni interne: 2 cassetti 570x270x40 mm, 1 cassetto 570x270x60 mm

LxPxH mm	kg	Cod.		€
700x345x292	20	U05310001	1	301,00



531 B

Cassettiera portatile - 4 cassetti (vuota)

- Coperchio superiore apribile con sistema di blocco dei cassetti quando chiuso
- Vano superiore portautensili (H 60 mm)
- Chiusura di sicurezza a serratura centralizzata
- Maniglie laterali in acciaio per il trasporto
- Maniglie cassetti fisse in alluminio
- Guide telescopiche con sistema di richiamo a finecorsa
- Cassetti ad estrazione totale
- Struttura in lamiera d'acciaio colore rosso RAL 3020
- Dimensioni interne: vano superiore 690x320x60 mm, 3 cassetti 570x270x40 mm, 1 cassetto 570x270x110 mm

LxPxH mm	kg	Cod.		€
700x335x435	23	U05310002	1	463,00



531 C

Cassettiera portatile - 6 cassetti (vuota)

- Coperchio superiore apribile con sistema di blocco dei cassetti quando chiuso
- Vano superiore portautensili (H 60 mm)
- Chiusura di sicurezza a serratura centralizzata
- Maniglie laterali in acciaio per il trasporto
- Maniglie cassetti fisse in alluminio
- Guide telescopiche con sistema di richiamo a finecorsa
- Cassetti ad estrazione totale
- Struttura in lamiera d'acciaio colore rosso RAL 3020
- Dimensioni interne: vano superiore 690x320x60 mm, 2 cassetti 570x270x40 mm, 1 cassetto 570x270x60 mm, 3 cassetti 165x270x40 mm

LxPxH mm	kg	Cod.		€
700x335x380	30	U05310003	1	501,00



531 D

Cassettiera portatile - 8 cassetti (vuota)

- Coperchio superiore apribile con sistema di blocco dei cassetti quando chiuso
- Vano superiore portautensili (H 60 mm)
- Chiusura di sicurezza a serratura centralizzata
- Maniglie laterali in acciaio per il trasporto
- Maniglie cassetti fisse in alluminio
- Guide telescopiche con sistema di richiamo a finecorsa
- Cassetti ad estrazione totale
- Struttura in lamiera d'acciaio colore rosso RAL 3020
- Dimensioni interne: vano superiore 690x320x60 mm, 2 cassetti 570x270x40 mm, 1 cassetto 570x270x60 mm, 4 cassetti 165x270x40 mm, 1 cassetto 165x270x90 mm

LxPxH mm	kg	Cod.		€
700x335x435	32	U05310004	1	564,00



532

Baule portautensili

- Apertura ad arresto a 95°
- Gancio per chiusura a lucchetto (non fornito)
- Struttura in lamiera di acciaio, spessore 1,2 mm

misura	LxPxH mm	kg	Cod.		€
A	520x290x290	6,8	U05320005	1	137,00
B	650x350x350	12,5	U05320006	1	168,00
C	850x350x350	16	U05320007	1	170,00
D	1000x400x450	19	U05320008	1	220,00



532 R

Scomparto per baule

- Elemento amovibile in lamiera di acciaio verniciato

misura	per baule	LxPxH mm	kg	Cod.		€
A	A	390x244x50	1,2	U05320005Q	1	20,40
B	B - C	500x306x50	1,6	U05320006Q	1	24,90
D	D	500x400x50	1,8	U05320008Q	1	31,80



PAGINA
248

CASSETTE 609

TOP di gamma

- Cassette compatte in bimateriale
- Alloggiamenti bussole con indicazione della misura



YouTube



Chiusa, la cassetta da 1/2" ha le dimensioni di un modulo per carrelli



PAGINA
235

CASSETTE 604-608

La gamma completa

- Cassette in ABS ad alta resistenza
- Interno in plastica (604-607) o spugna bicolore (608)



YouTube



I moduli contenuti nelle valigette sono modulari con i cassetti dei carrelli



PAGINA
234

CASSETTE 601

Qualità e convenienza

- Cassetta in plastica preformata
- Clip di aggancio in metallo





































YouTube

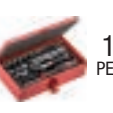

Valigette modulari con i cassetti dei carrelli

Cassette di bussole

	1/4"	3/8"	1/2"	3/4"	1"	1/4"-1/2"
 601 Just USAG	 34 PEZZI		 22 PEZZI			 82 PEZZI 100 PEZZI
 604	 14 PEZZI	 18 PEZZI	 15 PEZZI			
 605	 12 PEZZI	 20 PEZZI	 19 PEZZI	 18 PEZZI		
 606	 17 PEZZI	 21 PEZZI	 23 PEZZI			 30 PEZZI
 607	 44 PEZZI		 30 PEZZI 49 PEZZI			 56 PEZZI
 608 Interno in spugna	 38 PEZZI	 20 PEZZI	 23 PEZZI			
 609	 38 PEZZI	 21 PEZZI	 21 PEZZI			
 612 Interno in spugna o plastica	 19 PEZZI	 18 PEZZI	 35 PEZZI 35 PEZZI 23 PEZZI	 17 PEZZI	 12 PEZZI	

 Bussole esagonali

 Bussole poligonali

 Bussole in pollici



545 PT

Pannello portautensili forato

- Diametro fori 5 mm
- Lamiera d'acciaio verniciata spessore 1,2 mm
- Compatibile con ganci a vite serie 552÷559
- Compatibile con ganci per pareti espositive

LxPxH mm	kg	Cod.	Icona	€
459x1,2x740	3,5	U05450001	1	83,50



545 V

Vaschetta per pannello

- Lamiera d'acciaio verniciata

LxPxH mm	kg	Cod.	Icona	€
445x27x140	938	U05450003	1	23,40



552 DV

Ganci orientabili dritti

- Acciaio fosfatato

L mm	kg	Cod.	Icona	€
40	15	U05520181	50	1,10
80	23	U05520182	50	1,15
100	27	U05520183	50	1,25
170	40	U05520184	50	1,35



552 V

Ganci orientabili piegati

- Acciaio fosfatato

L mm	kg	Cod.	Icona	€
40	16	U05520081	50	1,15
80	24	U05520082	50	1,25
100	27	U05520083	50	1,25
170	40	U05520084	50	1,35



553 V

Ganci piegati

- Acciaio fosfatato

L mm	kg	Cod.	Icona	€
80	26	U05530181	50	1,55
170	41	U05530182	50	1,85



554 V

Gancio curvo

- Acciaio fosfatato

L mm	kg	Cod.	Icona	€
30	19	U05540181	50	1,35



555 V

Gancio semi curvo

- Acciaio fosfatato

L mm	kg	Cod.	Icona	€
45	22	U05550181	50	1,40



557 V

Ganci a molla

- Acciaio fosfatato

n°	capacità mm	kg	Cod.	Icona	€
1	6÷8	11	U05570181	50	2,30
2	9÷11	13	U05570182	50	2,35
3	12÷16	13	U05570183	50	2,35
4	17÷22	14	U05570184	50	2,35
5	23÷29	20	U05570185	20	2,35
6	30÷37	23	U05570186	20	2,50
7	38÷48	23	U05570187	20	2,85



559

Supporti per chiavi a bussola

- Materiale plastico

"	kg	Cod.	Icona	€
3/8	3	U05590013	25	0,55
1/2	3	U05590012	50	0,55
3/4	10	U05590011	25	0,65



559 B

Guide in lamiera

- Per supporti 559
- Lamiera d'acciaio verniciata

L mm	kg	Cod.	Icona	€
170	40	U05590014	1	6,75
250	65	U05590015	1	7,00
500	130	U05590016	1	9,75



1/2



Just USAG

601 1/2" J22

Assortimento in cassetta modulare con bussole esagonali (22 pz)

- Contenitore compatto in materiale plastico
- Maniglia ergonomica integrata
- Doppia clip di aggancio in metallo
- Incluso cricchetto reversibile 1/2" con meccanismo a 72 denti e sistema di sgancio della bussola
- CHIUSA la cassetta occupa lo spazio di 1 modulo portautensili
- APERTA la cassetta occupa lo spazio di 2 moduli portautensili

pz descrizione

- 17 Chiavi a bussola 1/2" con bocca esagonale 8-10-11-12-13-14-15-16-17-18-19-21-22-24-27-30-32 mm
- 2 Prolunghe 1/2" 130-250 mm
- 1 Cricchetto reversibile 1/2"
- 1 Leva a T 1/2"
- 1 Snodo cardanico 1/2"

LxPxH mm	kg	Cod.	Icona	€
375x186x80	4	U06010003	1	116,00



1/4



Just USAG

601 1/4" J34

Assortimento in cassetta modulare con bussole esagonali ed inserti per avvitatura (34 pz)

- Contenitore compatto in materiale plastico
- Clip di aggancio in metallo
- Incluso cricchetto reversibile 1/4" con meccanismo a 72 denti e sistema di sgancio della bussola
- CHIUSA la cassetta può essere riposta in un cassetto H60
- APERTA la cassetta occupa lo spazio di 1 modulo portautensili

pz descrizione

- 13 Chiavi a bussola 1/4" con bocca esagonale 4-4,5-5-5,5-6-7-8-9-10-11-12-13-14 mm
- 2 Prolunghe 1/4" 55-100 mm
- 1 Cricchetto reversibile 1/4"
- 1 Impugnatura porta-bussole 1/4"
- 1 Snodo cardanico 1/4"
- 1 Bussola portainseriti 1/4"-1/4"
- 3 Inserti 1/4" ad intaglio 4-5-5-6
- 3 Inserti 1/4" a croce PH 1-2-3
- 3 Inserti 1/4" esagonali maschio 4-5-6 mm
- 6 Inserti 1/4" TORX® T10-T15-T20-T25-T30-T40

LxPxH mm	kg	Cod.	Icona	€
190x144x58	1	U06010001	1	66,50



1/4 1/2

Just **USAG**

601 1/4"-1/2" J100

Assortimento in cassetta modulare con bussole esagonali ed inserti per avvitatura (100 pz)

- Contenitore in materiale plastico
- Maniglia ergonomica integrata
- Doppia clip di aggancio in metallo
- Inclusi cricchetti reversibili 1/4" e 1/2" con meccanismo a 72 denti e sistema di sgancio della bussola
- CHIUSA la cassetta occupa lo spazio di 1 modulo e 1/2
- APERTA la cassetta occupa un cassetto intero (3 moduli portautensili)

pz descrizione

12	Chiavi a bussola 1/4 con bocca esagonale 4-4,5-5,5-6-7-8-9-10-11-12-13-14 mm
7	Chiavi a bussola 1/4 lunghe con bocca esagonale 6-8-10-11-12-13-14 mm
3	Chiavi a bussola 1/4 con bocca TORX® E6-E8-E10
2	Chiavi a bussola 1/4 con inserto a croce PH 1-2
2	Chiavi a bussola 1/4 con inserto a croce PZ 1-2
2	Chiavi a bussola 1/4 con inserto ad intaglio 0,6x4-1,2x7
4	Chiavi a bussola 1/4 con inserto esagonale 3-4-5-6 mm
7	Chiavi a bussola 1/4 con inserto TORX® T8-T10-T15-T20-T25-T27-T30
2	Prolunghe da 1/4 50-100 mm
1	Snodo cardanico 1/4
1	Leva a T scorrevole 1/4
1	Impugnatura portabussola 1/4
1	Cricchetto reversibile 1/4
17	Chiavi a bussola 1/2 con bocca esagonale 10-11-12-13-14-15-16-17-18-19-20-21-22-24-27-30-32 mm
6	Chiavi a bussola 1/2 lunghe con bocca esagonale 13-14-15-17-19-22 mm
6	Chiavi a bussola 1/2 con bocca TORX® E12-E14-E16-E18-E20-E24
2	Chiavi a bussola 1/2 per candele 16-21 mm
2	Prolunghe da 1/2 130-250 mm
1	Snodo cardanico 1/2
1	Cricchetto reversibile 1/2
1	Riduttore 1/2-3/8"
1	Chiave a bussola portainseriti 1/2-5/16"
2	Inseriti 5/16" ad intaglio 8-12 mm
2	Inseriti 5/16" a croce PH 3-4
2	Inseriti 5/16" a croce PZ 3-4
4	Inseriti 5/16" TORX® T40-T45-T50-T55
4	Inseriti 5/16" esagonali 8-10-12-14 mm
4	Inseriti 5/16" XZN 6-8-10-12

LxPxH mm	kg	Cod.		€
415x283x92	8	U06010011	1	192,00



1/4 1/2

Just **USAG**

601 1/4"-1/2" J82

Assortimento in cassetta modulare con bussole esagonali e chiavi combinate (82 pz)

- Contenitore in materiale plastico
- Maniglia ergonomica integrata
- Doppia clip di aggancio in metallo
- Inclusi cricchetti reversibili 1/4-1/2" con meccanismo a 72 denti e sistema di sgancio della bussola
- CHIUSA la cassetta occupa lo spazio di 1 modulo e 1/2
- APERTA la cassetta occupa un cassetto intero (3 moduli portautensili)

pz descrizione

9	Chiavi combinate 8-10-11-12-13-14-17-19-22 mm
13	Chiavi a bussola 1/4" con bocca esagonale 4-4,5-5,5-6-7-8-9-10-11-12-13-14 mm
2	Prolunghe 1/4" 55-100 mm
1	Prolunga flessibile 150 mm
1	Cricchetto reversibile 1/4"
1	Impugnatura porta-bussola 1/4"
1	Snodo cardanico 1/4"
1	Leva a T 1/4"
1	Bussola portainseriti 1/4"-1/4"
3	Chiavi a bussola 1/4" con inserto ad intaglio 4-5,5-7
2	Chiavi a bussola 1/4" con inserto a croce PH 1-2
2	Chiavi a bussola 1/4" con inserto a croce PZ 1-2
4	Chiavi a bussola 1/4" con inserto esagonale maschio 3-4-5-6
6	Chiavi a bussola 1/4" con inserto TORX® T8-T10-T15-T20-T25-T30
12	Chiavi a bussola 1/2" con bocca esagonale 14-15-16-17-18-19-20-22-24-27-30-32 mm
2	Chiavi a bussola 1/2" per candele 16-21 mm
2	Prolunghe 1/2" 130-250 mm
1	Cricchetto reversibile 1/2"
1	Snodo cardanico 1/2"
1	Riduttore 1/2"-3/8"
1	Bussola portainseriti 1/2"-5/16"
3	Inseriti 1/4" ad intaglio 8-10-12
2	Inseriti 1/4" a croce PH 3-4
2	Inseriti 1/4" a croce PZ 3-4
4	Inseriti 1/4" esagonali maschio 8-10-12-14 mm
4	Inseriti 1/4" TORX® T40-T45-T50-T55

LxPxH mm	kg	Cod.		€
415x283x92	7	U06010010	1	291,00



1/4 1/2

Just **USAG**

601 1/4"-1/2" JTX16

Assortimento in cassetta modulare con bussole TORX® (16 pz)

- Contenitore compatto in materiale plastico
- Clip di aggancio in metallo
- CHIUSA la cassetta può essere riposta in un cassetta H60
- APERTA la cassetta occupa lo spazio di 1 modulo portautensili
- Contenuto:
 - 4 Chiavi a bussola 1/4 TORX® E6-E7-E8-E10
 - 4 Chiavi a bussola 1/2 TORX® E12-E14-E16-E18
 - 4 Chiavi a bussola 1/4 con inserto TORX® T10-T15-T20-T25
 - 4 Chiavi a bussola 1/2 con inserto TORX® T30-T40-T45-T50

LxPxH mm	kg	Cod.		€
190x138x58	1	U06010009	1	41,00



1/4

604 1/4" E

Assortimento in cassetta di ABS con bussole esagonali (14 pz)

- Cassetta in ABS ad alta resistenza con sistema di chiusura rapida
- Il modulo interno è studiato per essere modulare con i cassettei dei carrelli
- Codice termoformato vuoto: U06040100Q

pz descrizione

pz	descrizione	art./mis.
11	Chiavi a bussola con bocca esagonale / 4-5-5,5-6-7-8-9-10-11-12-13	235 1/4 EN
1	Prolunga	236 1/4/100
1	Leva a T con attacco quadro scorrevole	240 1/4
1	Portabussola con impugnatura	243 1/4
1	Cassetta in ABS vuota - taglia S	606 S

LxPxH mm	kg	Cod.		€
210x130x60	700	U06040101	1	67,00

L'officina è servita.

Just **USAG**

La qualità **USAG** a un prezzo *Just*



YouTube



1/4

604 1/4" POL

Assortimento in cassetta di ABS con bussole esagonali in pollici (14 pz)

- Cassetta in ABS ad alta resistenza con sistema di chiusura rapida
- Il modulo interno è studiato per essere modulare con i cassetti dei carrelli
- Codice termoformato vuoto: U06040100Q

pz	descrizione	art./mis.
11	Chiavi a bussola in pollici con bocca esagonale/ 5/32-3/16-7/32-1/4-9/32-5/16-11/32-3/8-7/16-1/2-9/16	236 1/4 EPN
1	Prolunga	236 1/4/100
1	Leva a T con attacco quadro scorrevole	240 1/4
1	Portabussole con impugnatura	243 1/4
1	Cassetta in ABS vuota - taglia S	606 S

LxPxH mm	g	Cod.	€
210x130x60	700	U06040102	71,00



3/8

604 3/8" EA

Assortimento in cassetta di ABS con bussole esagonali (18 pz)

- Cassetta in ABS ad alta resistenza con sistema di chiusura rapida
- Il modulo interno è studiato per essere modulare con i cassetti dei carrelli
- Codice termoformato vuoto: U05190711Q

pz	descrizione	art./mis.
14	Chiavi a bussola con bocca esagonale /8-9-10-11-12-13-14-15-16-17-18-19-21-22	235 3/8 E
2	Prolunghe/125-250	236 3/8
1	Cricchetto reversibile certificato IP51	237 A 3/8
1	Snodo cardanico	241 3/8
1	Cassetta in ABS vuota - taglia M	606 M

LxPxH mm	Kg	Cod.	€
330x215x60	2	U06040202	189,00



3/8

604 3/8" EB

Assortimento in cassetta di ABS con bussole esagonali (18 pz)

- Cassetta in ABS ad alta resistenza con sistema di chiusura rapida
- Il modulo interno è studiato per essere modulare con i cassetti dei carrelli
- Codice termoformato vuoto: U05190711Q

pz	descrizione	art./mis.
14	Chiavi a bussola con bocca esagonale /8-9-10-11-12-13-14-15-16-17-18-19-21-22	235 3/8 E
2	Prolunghe/125-250	236 3/8
1	Cricchetto reversibile con meccanismo sigillato	237 B 3/8
1	Snodo cardanico	241 3/8
1	Cassetta in ABS vuota - taglia M	606 M

LxPxH mm	Kg	Cod.	€
330x215x60	2	U06040204	198,00



3/8

604 3/8" A

Assortimento in cassetta di ABS con bussole poligonali (18 pz)

- Cassetta in ABS ad alta resistenza con sistema di chiusura rapida
- Il modulo interno è studiato per essere modulare con i cassetti dei carrelli
- Codice termoformato vuoto: U05190711Q

pz	descrizione	art./mis.
14	Chiavi a bussola con bocca poligonale /8-9-10-11-12-13-14-15-16-17-18-19-21-22	235 3/8
2	Prolunghe/125-250	236 3/8
1	Cricchetto reversibile certificato IP51	237 A 3/8
1	Snodo cardanico	241 3/8
1	Cassetta in ABS vuota - taglia M	606 M

LxPxH mm	Kg	Cod.	€
330x215x60	1,8	U06040201	189,00



3/8

604 3/8" B

Assortimento in cassetta di ABS con bussole poligonali (18 pz)

- Cassetta in ABS ad alta resistenza con sistema di chiusura rapida
- Il modulo interno è studiato per essere modulare con i cassetti dei carrelli
- Codice termoformato vuoto: U05190711Q

pz	descrizione	art./mis.
14	Chiavi a bussola con bocca poligonale /8-9-10-11-12-13-14-15-16-17-18-19-21-22	235 3/8
2	Prolunghe/125-250	236 3/8
1	Cricchetto reversibile con meccanismo sigillato	237 B 3/8
1	Snodo cardanico	241 3/8
1	Cassetta in ABS vuota - taglia M	606 M

LxPxH mm	Kg	Cod.	€
330x215x60	2	U06040203	198,00



1/2

604 1/2" A

Assortimento in cassetta di ABS con bussole poligonali (15 pz)

- Cassetta in ABS ad alta resistenza con sistema di chiusura rapida
- Il modulo interno è studiato per essere modulare con i cassetti dei carrelli
- Codice termoformato vuoto: U06040300Q

pz	descrizione	art./mis.
13	Chiavi a bussola con bocca poligonale /10-11-12-13-14-15-16-17-18-19-21-22-24	235 1/2 N
1	Prolunga	236 1/2/125
1	Cricchetto reversibile certificato IP51	237 A 1/2
1	Cassetta in ABS vuota - taglia M	606 M

LxPxH mm	Kg	Cod.	€
330x215x60	2	U06040301	160,00



1/2

604 1/2" EA

Assortimento in cassetta di ABS con bussole esagonali (15 pz)

- Cassetta in ABS ad alta resistenza con sistema di chiusura rapida
- Il modulo interno è studiato per essere modulare con i cassettei dei carrelli
- Codice termoformato vuoto: U06040300Q

pz	descrizione	art./mis.
13	Chiavi a bussola con bocca esagonale /10-11-12-13-14-15-16-17-18-19-21-22-24	235 1/2 EN
1	Prolunga	236 1/2/125
1	Cricchetto reversibile certificato IP51	237 A 1/2
1	Cassetta in ABS vuota - taglia M	606 M

LxPxH mm	kg	Cod.	€
330x215x60	2	U06040302	161,00



1/2

604 1/2" EB

Assortimento in cassetta di ABS con bussole esagonali (15 pz)

- Cassetta in ABS ad alta resistenza con sistema di chiusura rapida
- Il modulo interno è studiato per essere modulare con i cassettei dei carrelli
- Codice termoformato vuoto: U06040300Q

pz	descrizione	art./mis.
13	Chiavi a bussola con bocca esagonale /10-11-12-13-14-15-16-17-18-19-21-22-24	235 1/2 EN
1	Prolunga	236 1/2/125
1	Cricchetto reversibile con meccanismo sigillato	237 B 1/2
1	Cassetta in ABS vuota - taglia M	606 M

LxPxH mm	kg	Cod.	€
330x215x60	2	U06040304	173,00



1/2

604 1/2" ED

Assortimento in cassetta di ABS con bussole esagonali (15 pz)

- Cassetta in ABS ad alta resistenza con sistema di chiusura rapida
- Il modulo interno è studiato per essere modulare con i cassettei dei carrelli
- Codice termoformato vuoto: U06040300Q

pz	descrizione	art./mis.
13	Chiavi a bussola con bocca esagonale /10-11-12-13-14-15-16-17-18-19-21-22-24	235 1/2 EN
1	Prolunga	236 1/2/125
1	Cricchetto con quadro di manovra scorrevole	237 D 1/2
1	Cassetta in ABS vuota - taglia M	606 M

LxPxH mm	kg	Cod.	€
330x215x60	2	U06040300	176,00



1/2

604 1/2" B

Assortimento in cassetta di ABS con bussole poligonali (15 pz)

- Cassetta in ABS ad alta resistenza con sistema di chiusura rapida
- Il modulo interno è studiato per essere modulare con i cassettei dei carrelli
- Codice termoformato vuoto: U06040300Q

pz	descrizione	art./mis.
13	Chiavi a bussola con bocca poligonale /10-11-12-13-14-15-16-17-18-19-21-22-24	235 1/2 N
1	Prolunga	236 1/2/125
1	Cricchetto reversibile con meccanismo sigillato	237 B 1/2
1	Cassetta in ABS vuota - taglia M	606 M

LxPxH mm	kg	Cod.	€
330x215x60	2	U06040303	172,00



1/2

604 1/2" EAK

Assortimento in cassetta di ABS con bussole esagonali (15 pz)

- Cassetta in ABS ad alta resistenza con sistema di chiusura rapida
- Il modulo interno è studiato per essere modulare con i cassettei dei carrelli
- Codice termoformato vuoto: U06040300Q

pz	descrizione	art./mis.
13	Chiavi a bussola con bocca esagonale /10-11-12-13-14-15-16-17-18-19-21-22-24	235 1/2 EN
1	Prolunga	236 1/2/125
1	Cricchetto reversibile con impugnatura rotante	237 1/2 AK
1	Cassetta in ABS vuota - taglia M	606 M

LxPxH mm	kg	Cod.	€
330x215x60	2	U06040305	199,00



1/4

605 1/4" EA

Assortimento in cassetta di ABS con bussole esagonali (12 pz)

- Cassetta in ABS ad alta resistenza con sistema di chiusura rapida
- Il modulo interno è studiato per essere modulare con i cassettei dei carrelli
- Codice termoformato vuoto: U05190738Q

pz	descrizione	art./mis.
9	Chiavi a bussola con bocca esagonale /5,5-6-7-8-9-10-11-12-13	235 1/4 EN
1	Prolunga	236 1/4/100
1	Cricchetto reversibile certificato IP51	237 A 1/4
1	Portabussole con impugnatura	243 1/4
1	Cassetta in ABS vuota - taglia S	606 S

LxPxH mm	gr	Cod.	€
210x130x60	600	U06050101	89,50



1/4
605 1/4" EB

Assortimento in cassetta di ABS con bussole esagonali (12 pz)

- Cassetta in ABS ad alta resistenza con sistema di chiusura rapida
- Il modulo interno è studiato per essere modulare con i cassettei dei carrelli
- Codice termoformato vuoto: U05190738Q

pz	descrizione	art./mis.
9	Chiavi a bussola con bocca esagonale / 5,5-6-7-8-9-10-11-12-13	235 1/4 EN
1	Prolunga	236 1/4/100
1	Cricchetto reversibile con meccanismo sigillato	237 B 1/4
1	Portabussole con impugnatura	243 1/4
1	Cassetta in ABS vuota - taglia S	606 S

LxPxH mm	kg	Cod.	€
210x130x60	600	U06050102	96,50



3/8
605 3/8" A

Assortimento in cassetta di ABS con bussole poligonali (20 pz)

- Cassetta in ABS ad alta resistenza con sistema di chiusura rapida
- Il modulo interno è studiato per essere modulare con i cassettei dei carrelli
- Codice termoformato vuoto: U05190743Q

pz	descrizione	art./mis.
15	Chiavi a bussola con bocca poligonale /7-8-9-10-11-12-13-14-15-16-17-18-19-21-22	235 3/8
2	Prolunghe/125-250	236 3/8
1	Cricchetto reversibile certificato IP51	237 A 3/8
1	Leva a T con attacco quadro scorrevole	240 3/8 N
1	Snodo cardanico	241 3/8
1	Cassetta in ABS vuota - taglia M	606 M

LxPxH mm	kg	Cod.	€
330x215x60	2	U06050205	209,00



3/8
605 3/8" B

Assortimento in cassetta di ABS con bussole poligonali (20 pz)

- Cassetta in ABS ad alta resistenza con sistema di chiusura rapida
- Il modulo interno è studiato per essere modulare con i cassettei dei carrelli
- Codice termoformato vuoto: U05190743Q

pz	descrizione	art./mis.
15	Chiavi a bussola con bocca poligonale /7-8-9-10-11-12-13-14-15-16-17-18-19-21-22	235 3/8
2	Prolunghe/125-250	236 3/8
1	Cricchetto reversibile con meccanismo sigillato	237 B 3/8
1	Leva a T con attacco quadro scorrevole	240 3/8 N
1	Snodo cardanico	241 3/8
1	Cassetta in ABS vuota - taglia M	606 M

LxPxH mm	kg	Cod.	€
330x215x60	2,1	U06050207	218,00



1/4
605 1/4" ED

Assortimento in cassetta di ABS con bussole esagonali (12 pz)

- Cassetta in ABS ad alta resistenza con sistema di chiusura rapida
- Il modulo interno è studiato per essere modulare con i cassettei dei carrelli
- Codice termoformato vuoto: U05190738Q

pz	descrizione	art./mis.
9	Chiavi a bussola con bocca esagonale / 5,5-6-7-8-9-10-11-12-13	235 1/4 EN
1	Prolunga	236 1/4/100
1	Cricchetto con quadro di manovra scorrevole	237 D 1/4
1	Portabussole con impugnatura	243 1/4
1	Cassetta in ABS vuota - taglia S	606 S

LxPxH mm	gr	Cod.	€
210x130x60	600	U06050100	98,00



3/8
605 3/8" EA

Assortimento in cassetta di ABS con bussole esagonali (20 pz)

- Cassetta in ABS ad alta resistenza con sistema di chiusura rapida
- Il modulo interno è studiato per essere modulare con i cassettei dei carrelli
- Codice termoformato vuoto: U05190743Q

pz	descrizione	art./mis.
15	Chiavi a bussola con bocca esagonale /7-8-9-10-11-12-13-14-15-16-17-18-19-21-22	235 3/8 E
2	Prolunghe/125-250	236 3/8
1	Cricchetto reversibile con meccanismo sigillato	237 B 3/8
1	Leva a T con attacco quadro scorrevole	240 3/8 N
1	Snodo cardanico	241 3/8
1	Cassetta in ABS vuota - taglia M	606 M

LxPxH mm	kg	Cod.	€
330x215x60	2	U06050206	209,00



3/8
605 3/8" EB

Assortimento in cassetta di ABS con bussole esagonali (20 pz)

- Cassetta in ABS ad alta resistenza con sistema di chiusura rapida
- Il modulo interno è studiato per essere modulare con i cassettei dei carrelli
- Codice termoformato vuoto: U05190743Q

pz	descrizione	art./mis.
15	Chiavi a bussola con bocca esagonale /7-8-9-10-11-12-13-14-15-16-17-18-19-21-22	235 3/8 E
2	Prolunghe/125-250	236 3/8
1	Cricchetto reversibile con meccanismo sigillato	237 B 3/8
1	Leva a T con attacco quadro scorrevole	240 3/8 N
1	Snodo cardanico	241 3/8
1	Cassetta in ABS vuota - taglia M	606 M

LxPxH mm	kg	Cod.	€
330x215x60	2,1	U06050208	218,00



1/2

605 1/2" A

Assortimento in cassetta di ABS con bussole poligonali (19 pz)

- Cassetta in ABS ad alta resistenza con sistema di chiusura rapida
- Il modulo interno è studiato per essere modulare con i cassetti dei carrelli
- Codice termoformato vuoto: U05190759Q

pz	descrizione	art./mis.
16	Chiavi a bussola con bocca poligonale / 10-11-12-13-14-15-16-17-18-19-21-22-22-24-27-30-32	235 1/2 N
1	Prolunga	236 1/2/125
1	Cricchetto reversibile certificato IP51	237 A 1/2
1	Snodo cardanico	241 1/2
1	Cassetta in ABS vuota - taglia M	606 M

LxPxH mm	kg	Cod.	€
330x215x60	2,8	U06050301	216,00



1/2

605 1/2" B

Assortimento in cassetta di ABS con bussole poligonali (19 pz)

- Cassetta in ABS ad alta resistenza con sistema di chiusura rapida
- Il modulo interno è studiato per essere modulare con i cassetti dei carrelli
- Codice termoformato vuoto: U05190759Q

pz	descrizione	art./mis.
16	Chiavi a bussola con bocca poligonale / 10-11-12-13-14-15-16-17-18-19-21-22-24-27-30-32	235 1/2 N
1	Prolunga	236 1/2/125
1	Cricchetto reversibile con meccanismo sigillato	237 B 1/2
1	Snodo cardanico	241 1/2
1	Cassetta in ABS vuota - taglia M	606 M

LxPxH mm	kg	Cod.	€
330x215x60	3	U06050303	228,00



3/4

605 3/4" A

Assortimento in cassetta di ABS con bussole poligonali (18 pz)

- Compatibile con i cassetti di tutti i carrelli USAG

pz	descrizione	art./mis.
13	Chiavi a bussola con bocca poligonale /19-21-22-24-27-30-32-34-36-41-46-50-55	235 3/4 N
2	Prolunghe/200-400	236 3/4
1	Cricchetto reversibile	237 A 3/4
1	Leva a T con attacco quadro scorrevole	240 3/4 N
1	Snodo cardanico	241 3/4

LxPxH mm	kg	Cod.	€
565x415x100	15	U06050209	635,00



1/2

605 1/2" EA

Assortimento in cassetta di ABS con bussole esagonali (19 pz)

- Cassetta in ABS ad alta resistenza con sistema di chiusura rapida
- Il modulo interno è studiato per essere modulare con i cassetti dei carrelli
- Codice termoformato vuoto: U05190759Q

pz	descrizione	art./mis.
16	Chiavi a bussola con bocca esagonale / 10-11-12-13-14-15-16-17-18-19-21-22-24-27-30-32	235 1/2 EN
1	Prolunga	236 1/2/125
1	Cricchetto reversibile certificato IP51	237 A 1/2
1	Snodo cardanico	241 1/2
1	Cassetta in ABS vuota - taglia M	606 M

LxPxH mm	kg	Cod.	€
330x215x60	3	U06050302	217,00



1/2

605 1/2" EB

Assortimento in cassetta di ABS con bussole esagonali (19 pz)

- Cassetta in ABS ad alta resistenza con sistema di chiusura rapida
- Il modulo interno è studiato per essere modulare con i cassetti dei carrelli
- Codice termoformato vuoto: U05190759Q

pz	descrizione	art./mis.
16	Chiavi a bussola con bocca esagonale / 10-11-12-13-14-15-16-17-18-19-21-22-24-27-30-32	235 1/2 EN
1	Prolunga	236 1/2/125
1	Cricchetto reversibile con meccanismo sigillato	237 B 1/2
1	Snodo cardanico	241 1/2
1	Cassetta in ABS vuota - taglia M	606 M

LxPxH mm	kg	Cod.	€
330x215x60	3	U06050304	229,00

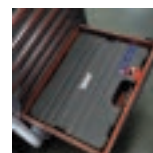

3/4

605 3/4" EA

Assortimento in cassetta di ABS con bussole esagonali (18 pz)

- Compatibile con i cassetti di tutti i carrelli USAG

pz	descrizione	art./mis.
13	Chiavi a bussola con bocca esagonale /19-21-22-24-27-30-32-34-36-41-46-50-55	235 3/4 EN
2	Prolunghe/200-400	236 3/4
1	Cricchetto reversibile	237 A 3/4
1	Leva a T con attacco quadro scorrevole	240 3/4 N
1	Snodo cardanico	241 3/4

LxPxH mm	kg	Cod.	€
565x415x100	15	U06050210	633,00



3/4

605 3/4" B

Assortimento in cassetta di ABS con bussole poligonali (18 pz)

- Compatibile con i cassette di tutti i carrelli USAG

pz	descrizione	art./mis.
13	Chiavi a bussola con bocca poligonale /19-21-22-24-27-30-32-34-36-41-46-50-55	235 3/4 N
2	Prolunghe/200-400	236 3/4
1	Cricchetto reversibile con meccanismo sigillato 120 denti	237 B 3/4
1	Leva a T con attacco quadro scorrevole	240 3/4 N
1	Snodo cardanico	241 3/4

LxPxH mm	kg	Cod.	€
415x565x100	15	U06050211	651,00



3/4

605 3/4" EB

Assortimento in cassetta di ABS con bussole esagonali (18 pz)

- Compatibile con i cassette di tutti i carrelli USAG

pz	descrizione	art./mis.
13	Chiavi a bussola con bocca esagonale /19-21-22-24-27-30-32-34-36-41-46-50-55	235 3/4 EN
2	Prolunghe/200-400	236 3/4
1	Cricchetto reversibile con meccanismo sigillato 120 denti	237 B 3/4
1	Leva a T con attacco quadro scorrevole	240 3/4 N
1	Snodo cardanico	241 3/4

LxPxH mm	kg	Cod.	€
415x565x100	15	U06050212	649,00



1/4

606 1/4" SK

Assortimento inserti con cricchetto reversibile - mini kit (31 pz)

pz	descrizione	art./mis.
2	Inserti per viti con intaglio - attacco 1/4" /0,5x4-1x5,5	660
9	Inserti per viti con esagono incassato - attacco 1/4"/1,5-2-2,5-3-4-5-6-7-8	660 E
3	Inserti per viti con impronta a croce PHILLIPS® - attacco 1/4"	660 PH/1-2-3
3	Inserti per viti con impronta a croce POZIDRIV® - SUPADRIV® - attacco 1/4"	660 PZ/1-2-3
1	Inserto portabussole - attacco 1/4"	660 Q
7	Inserti per viti con impronta TORX® Tamper Resistant - attacco 1/4"/T10-T15-T20-T25-T27-T30-T40	660 STX
4	Inserti per viti con impronta TORX® - attacco 660 TX 1/4"/T6-T7-T8-T9	660 TX
1	Raccordo portainseriti magnetico - attacco 1/4"	672 MG

LxPxH mm	kg	Cod.	€
120x60x30	350	U06060012	73,50



1/4

1/2

606 1/4"-1/2" EA

Assortimento in cassetta di ABS con bussole esagonali (30 pz)

- Cassetta in ABS ad alta resistenza con sistema di chiusura rapida
 - Il modulo interno è studiato per essere modulare con i cassette dei carrelli
 - Codice termoformato vuoto: U05190803Q

pz	descrizione	art./mis.
14	Chiavi a bussola con bocca esagonale / 10-11-12-13-14-15-16-17-18-19-21-22-24-27	235 1/2 EN
9	Chiavi a bussola con bocca esagonale / 5,5-6-7-8-9-10-11-12-13	235 1/4 EN
1	Prolunga	236 1/2/125
1	Prolunga	236 1/4/100
1	Cricchetto reversibile certificato IP51	237 A 1/2
1	Cricchetto reversibile certificato IP51	237 A 1/4
1	Leva a T con attacco quadro scorrevole	241 1/2
1	Snodo cardanico	241 1/4
1	Portabussole con impugnatura	243 1/4
1	Cassetta in ABS vuota - taglia M	606 M

LxPxH mm	kg	Cod.	€
330x215x60	3	U06060312	296,00



1/4

1/2

606 1/4"-1/2" EB

Assortimento in cassetta di ABS con bussole esagonali (30 pz)

- Cassetta in ABS ad alta resistenza con sistema di chiusura rapida
 - Il modulo interno è studiato per essere modulare con i cassette dei carrelli
 - Codice termoformato vuoto: U05190803Q

pz	descrizione	art./mis.
14	Chiavi a bussola con bocca esagonale / 10-11-12-13-14-15-16-17-18-19-21-22-24-27	235 1/2 EN
9	Chiavi a bussola con bocca esagonale / 5,5-6-7-8-9-10-11-12-13	235 1/4 EN
1	Prolunga	236 1/2/125
1	Prolunga	236 1/4/100
1	Cricchetto reversibile con meccanismo sigillato	237 B 1/2
1	Cricchetto reversibile con meccanismo sigillato	237 B 1/4
1	Snodo cardanico	241 1/2
1	Snodo cardanico	241 1/4
1	Portabussole con impugnatura	243 1/4
1	Cassetta in ABS vuota - taglia M	606 M

LxPxH mm	kg	Cod.	€
330x215x60	3	U06060314	315,00



1/4

606 1/4" EA

Assortimento in cassetta di ABS con bussole esagonali (19 pz)

- Cassetta in ABS ad alta resistenza con sistema di chiusura rapida
 - Il modulo interno è studiato per essere modulare con i cassette dei carrelli
 - Codice termoformato vuoto: U06060100Q

pz	descrizione	art./mis.
13	Chiavi a bussola con bocca esagonale / 4-4,5-5-5,5-6-7-8-9-10-11-12-13-14	235 1/4 EN
2	Prolunghe/50-100	236 1/4
1	Cricchetto reversibile certificato IP51	237 A 1/4
1	Leva a T con attacco quadro scorrevole	240 1/4
1	Snodo cardanico	241 1/4
1	Portabussole con impugnatura	243 1/4
1	Cassetta in ABS vuota - taglia S	606 S

LxPxH mm	kg	Cod.	€
210x130x60	1	U06060101	134,00



1/4

606 1/4" APOL

Assortimento in cassetta di ABS con bussole esagonali in pollici (18 pz)

- Cassetta in ABS ad alta resistenza con sistema di chiusura rapida
- Il modulo interno è studiato per essere modulare con i cassettei dei carrelli
- Codice termoformato vuoto: U06060100Q

pz	descrizione	art./mis.
12	Chiavi a bussola in pollici con bocca esagonale/ 1/8-5/32-3/16-7/32-1/4-9/32-5/16-11/32-3/8-7/16-1/2-9/16	235 1/4 EPN
2	Prolunghe/50-100	236 1/4
1	Cricchetto reversibile certificato IP51	237 A 1/4
1	Leva a T con attacco quadro scorrevole	240 1/4
1	Snodo cardanico	241 1/4
1	Portabussole con impugnatura	243 1/4
1	Cassetta in ABS vuota - taglia S	606 S

LxPxH mm	kg	Cod.	€
210x130x60	1	U06060104	134,00



1/4

606 1/4" EB

Assortimento in cassetta di ABS con bussole esagonali (19 pz)

- Cassetta in ABS ad alta resistenza con sistema di chiusura rapida
- Il modulo interno è studiato per essere modulare con i cassettei dei carrelli
- Codice termoformato vuoto: U06060100Q

pz	descrizione	art./mis.
13	Chiavi a bussola con bocca esagonale / 4-4,5-5-5,5-6-7-8-9-10-11-12-13-14	235 1/4 EN
2	Prolunghe/50-100	236 1/4
1	Cricchetto reversibile con meccanismo sigillato	237 B 1/4
1	Leva a T con attacco quadro scorrevole	240 1/4
1	Snodo cardanico	241 1/4
1	Portabussole con impugnatura	243 1/4
1	Cassetta in ABS vuota - taglia S	606 S

LxPxH mm	kg	Cod.	€
210x130x60	1	U06060102	141,00



1/4

606 1/4" EAK

Assortimento in cassetta di ABS con bussole esagonali (19 pz)

- Cassetta in ABS ad alta resistenza con sistema di chiusura rapida
- Il modulo interno è studiato per essere modulare con i cassettei dei carrelli
- Codice termoformato vuoto: U06060100Q

pz	descrizione	art./mis.
13	Chiavi a bussola con bocca esagonale / 4-4,5-5-5,5-6-7-8-9-10-11-12-13-14	235 1/4 EN
2	Prolunghe/50-100	236 1/4
1	Cricchetto con impugnatura rotante	237 1/4 AK
1	Leva a T con attacco quadro scorrevole	240 1/4
1	Snodo cardanico	241 1/4
1	Portabussole con impugnatura	243 1/4
1	Cassetta in ABS vuota - taglia S	606 S

LxPxH mm	kg	Cod.	€
210x130x60	1	U06060103	151,00



1/4

606 1/4" AEPOL

Assortimento in cassetta di ABS con bussole esagonali in millimetri e pollici (28 pz)

- Cassetta in ABS ad alta resistenza con sistema di chiusura rapida
- Il modulo interno è studiato per essere modulare con i cassettei dei carrelli
- Codice termoformato vuoto: U05190801Q

pz	descrizione	art./mis.
12	Chiavi a bussola con bocca esagonale / 4-5-5,5-6-7-8-9-10-11-12-13-14	235 1/4 EN
11	Chiavi a bussola in pollici con bocca esagonale / 5/32-3/16-7/32-1/4-9/32-5/16-11/32-3/8-7/16-1/2-9/16	235 1/4 EPN
2	Prolunghe/50-150	236 1/4
1	Cricchetto reversibile certificato IP51	237 A 1/4
1	Snodo cardanico	241 1/4
1	Portabussole con impugnatura	243 1/4
1	Cassetta in ABS vuota - taglia S	606 S

LxPxH mm	kg	Cod.	€
210x130x60	1	U06060106	167,00



1/4

606 1/4" BPOL

Assortimento in cassetta di ABS con bussole esagonali in pollici (18 pz)

- Cassetta in ABS ad alta resistenza con sistema di chiusura rapida
- Il modulo interno è studiato per essere modulare con i cassettei dei carrelli
- Codice termoformato vuoto: U06060100Q

pz	descrizione	art./mis.
12	Chiavi a bussola in pollici con bocca esagonale / 1/8-5/32-3/16-7/32-1/4-9/32-5/16-11/32-3/8-7/16-1/2-9/16	235 1/4 EPN
2	Prolunghe/50-100	236 1/4
1	Cricchetto reversibile con meccanismo sigillato	237 B 1/4
1	Leva a T con attacco quadro scorrevole	240 1/4
1	Snodo cardanico	241 1/4
1	Portabussole con impugnatura	243 1/4
1	Cassetta in ABS vuota - taglia S	606 S

LxPxH mm	kg	Cod.	€
210x130x60	1	U06060105	141,00



3/8

606 3/8" A

Assortimento in cassetta di ABS con bussole poligonali (21 pz)

- Cassetta in ABS ad alta resistenza con sistema di chiusura rapida
- Il modulo interno è studiato per essere modulare con i cassettei dei carrelli
- Codice termoformato vuoto: U05190346Q

pz	descrizione	art./mis.
16	Chiavi a bussola con bocca poligonale / 6-7-8-9-10-11-12-13-14-15-16-17-18-19-21-22	235 3/8
2	Prolunghe/125-250	236 3/8
1	Cricchetto reversibile certificato IP51	237 A 3/8
1	Leva a T con attacco quadro scorrevole	240 3/8 N
1	Snodo cardanico	241 3/8
1	Cassetta in ABS vuota - taglia L	606 L

LxPxH mm	kg	Cod.	€
435x270x70	1,5	U06060201	218,00



3/8

606 3/8" EA

Assortimento in cassetta di ABS con bussole esagonali (21 pz)

- Cassetta in ABS ad alta resistenza con sistema di chiusura rapida
- Il modulo interno è studiato per essere modulare con i cassettei dei carrelli
- Codice termoformato vuoto: U05190346Q

pz	descrizione	art./mis.
16	Chiavi a bussola con bocca esagonale / 6-7-8-9-10-11-12-13-14-15-16-17-18-19-21-22	235 3/8 E
2	Prolunghe/125-250	236 3/8
1	Cricchetto reversibile certificato IP51	237 A 3/8
1	Leva a T con attacco quadro scorrevole	240 3/8 N
1	Snodo cardanico	241 3/8
1	Cassetta in ABS vuota - taglia L	606 L

LxPxH mm	kg	Cod.	€
435x270x70	1,5	U06060202	219,00



3/8

606 3/8" EB

Assortimento in cassetta di ABS con bussole esagonali (21 pz)

- Cassetta in ABS ad alta resistenza con sistema di chiusura rapida
- Il modulo interno è studiato per essere modulare con i cassettei dei carrelli
- Codice termoformato vuoto: U05190346Q

pz	descrizione	art./mis.
16	Chiavi a bussola con bocca esagonale/ 6-7-8-9-10-11-12-13-14-15-16-17-18-19-21-22	235 3/8 E
2	Prolunghe/125-250	236 3/8
1	Cricchetto reversibile con meccanismo sigillato	237 B 3/8
1	Leva a T con attacco quadro scorrevole	240 3/8 N
1	Snodo cardanico	241 3/8
1	Cassetta in ABS vuota - taglia L	606 L

LxPxH mm	kg	Cod.	€
435x270x70	1,5	U06060204	227,00



1/2

606 1/2" EA

Assortimento in cassetta di ABS con bussole esagonali (23 pz)

- Cassetta in ABS ad alta resistenza con sistema di chiusura rapida
- Il modulo interno è studiato per essere modulare con i cassettei dei carrelli
- Codice termoformato vuoto: U06060300Q

pz	descrizione	art./mis.
19	Chiavi a bussola con bocca esagonale / 8-9-10-11-12-13-14-15-16-17-18-19-21-22-23-24-27-30-32	235 1/2 EN
2	Prolunghe/125-250	236 1/2
1	Cricchetto reversibile certificato IP51	237 A 1/2
1	Snodo cardanico	241 1/2
1	Cassetta in ABS vuota - taglia M	606 M

LxPxH mm	kg	Cod.	€
330x215x60	3	U06060302	254,00



3/8

606 3/8" B

Assortimento in cassetta di ABS con bussole poligonali (21 pz)

- Cassetta in ABS ad alta resistenza con sistema di chiusura rapida
- Il modulo interno è studiato per essere modulare con i cassettei dei carrelli
- Codice termoformato vuoto: U05190346Q

pz	descrizione	art./mis.
16	Chiavi a bussola con bocca poligonale/ 6-7-8-9-10-11-12-13-14-15-16-17-18-19-21-22	235 3/8
2	Prolunghe/125-250	236 3/8
1	Cricchetto reversibile con meccanismo sigillato	237 B 3/8
1	Leva a T con attacco quadro scorrevole	240 3/8 N
1	Snodo cardanico	241 3/8
1	Cassetta in ABS vuota - taglia L	606 L

LxPxH mm	kg	Cod.	€
435x270x70	1,5	U06060203	227,00



1/2

606 1/2" A

Assortimento in cassetta di ABS con bussole poligonali (23 pz)

- Cassetta in ABS ad alta resistenza con sistema di chiusura rapida
- Il modulo interno è studiato per essere modulare con i cassettei dei carrelli
- Codice termoformato vuoto: U06060300Q

pz	descrizione	art./mis.
19	Chiavi a bussola con bocca poligonale / 8-9-10-11-12-13-14-15-16-17-18-19-21-22-23-24-27-30-32	235 1/2 N
2	Prolunghe/125-250	236 1/2
1	Cricchetto reversibile certificato IP51	237 A 1/2
1	Snodo cardanico	241 1/2
1	Cassetta in ABS vuota - taglia M	606 M

LxPxH mm	kg	Cod.	€
330x215x60	3	U06060301	252,00



1/2

606 1/2" APOL

Assortimento in cassetta di ABS con bussole poligonali in pollici (15 pz)

- Cassetta in ABS ad alta resistenza con sistema di chiusura rapida
- Il modulo interno è studiato per essere modulare con i cassettei dei carrelli
- Codice termoformato vuoto: U05190798Q

pz	descrizione	art./mis.
11	Chiavi a bussola in pollici con bocca poligonale / 3/8-7/16-1/2-9/16-19/32-5/8-21/32-11/16-3/4-13/16-7/8	235 1/2 PN
2	Prolunghe/125-250	236 1/2
1	Cricchetto reversibile certificato IP51	237 A 1/2
1	Snodo cardanico	241 1/2
1	Cassetta in ABS vuota - taglia M	606 M

LxPxH mm	kg	Cod.	€
330x215x60	2,8	U06060306	196,00



1/2

606 1/2" B

Assortimento in cassetta di ABS con bussole poligonali (23 pz)

- Cassetta in ABS ad alta resistenza con sistema di chiusura rapida
- Il modulo interno è studiato per essere modulare con i cassettei dei carrelli
- Codice termoformato vuoto: U06060300Q

pz	descrizione	art./mis.
19	Chiavi a bussola con bocca poligonale / 8-9-10-11-12-13-14-15-16-17-18-19-21-22-23-24-27-30-32	235 1/2 N
2	Prolunghe/125-250	236 1/2
1	Cricchetto reversibile con meccanismo sigillato	237 B 1/2
1	Snodo cardanico	241 1/2
1	Cassetta in ABS vuota - taglia M	606 M

LxPxH mm	kg	Cod.	€
330x215x60	3	U06060303	264,00



1/2

606 1/2" BPOL

Assortimento in cassetta di ABS con bussole poligonali in pollici (15 pz)

- Cassetta in ABS ad alta resistenza con sistema di chiusura rapida
- Il modulo interno è studiato per essere modulare con i cassettei dei carrelli
- Codice termoformato vuoto: U05190798Q

pz	descrizione	art./mis.
11	Chiavi a bussola in pollici con bocca poligonale /3/8-7/16-1/2-9/16-19/32-5/8-21/32-11/16-3/4-13/16-7/8	235 1/2 PN
2	Prolunghe/125-250	236 1/2
1	Cricchetto reversibile con meccanismo sigillato	237 B 1/2
1	Snodo cardanico	241 1/2
1	Cassetta in ABS vuota - taglia M	606 M

LxPxH mm	kg	Cod.	€
330x215x60	2,8	U06060307	208,00



1/2

606 1/2" EAK

Assortimento in cassetta di ABS con bussole esagonali (23 pz)

- Cassetta in ABS ad alta resistenza con sistema di chiusura rapida
- Il modulo interno è studiato per essere modulare con i cassettei dei carrelli
- Codice termoformato vuoto: U06060300Q

pz	descrizione	art./mis.
19	Chiavi a bussola con bocca esagonale / 8-9-10-11-12-13-14-15-16-17-18-19-21-22-23-24-27-30-32	235 1/2 EN
2	Prolunghe/125-250	236 1/2
1	Cricchetto reversibile con impugnatura rotante	237 1/2 AK
1	Snodo cardanico	241 1/2
1	Cassetta in ABS vuota - taglia M	606 M

LxPxH mm	kg	Cod.	€
330x215x60	2	U06060305	292,00



1/2

606 1/2" EB

Assortimento in cassetta di ABS con bussole esagonali (23 pz)

- Cassetta in ABS ad alta resistenza con sistema di chiusura rapida
- Il modulo interno è studiato per essere modulare con i cassettei dei carrelli
- Codice termoformato vuoto: U06060300Q

pz	descrizione	art./mis.
19	Chiavi a bussola con bocca esagonale / 8-9-10-11-12-13-14-15-16-17-18-19-21-22-23-24-27-30-32	235 1/2 EN
2	Prolunghe/125-250	236 1/2
1	Cricchetto reversibile con meccanismo sigillato	237 B 1/2
1	Snodo cardanico	241 1/2
1	Cassetta in ABS vuota - taglia M	606 M

LxPxH mm	kg	Cod.	€
330x215x60	3	U06060304	266,00



1/2

606 1/2" EBP

Assortimento in cassetta di ABS con bussole esagonali (23 pz)

- Cassetta in ABS ad alta resistenza con sistema di chiusura rapida
- Il modulo interno è studiato per essere modulare con i cassettei dei carrelli
- Codice termoformato vuoto: U06060300Q

pz	descrizione	art./mis.
19	Chiavi a bussola con bocca esagonale / 8-9-10-11-12-13-14-15-16-17-18-19-21-22-23-24-27-30-32	235 1/2 EN
2	Prolunghe/125-250	236 1/2
1	Cricchetto con sistema di trattamento bussola	237 1/2 BP
1	Snodo cardanico	241 1/2
1	Cassetta in ABS vuota - taglia M	606 M

LxPxH mm	kg	Cod.	€
330x215x60	3	U06060308	270,00



606 S

Cassetta in ABS vuota - taglia S

- Chiusura a clip

LxPxH mm	Cod.	€
210x130x60	U06060007Q	14,30



606 M

Cassetta in ABS vuota - taglia M

- Chiusura a clip

LxPxH mm	Cod.	€
330x215x60	U06060008Q	19,30



606 L

Cassetta in ABS vuota - taglia L

- Chiusura a clip e maniglia per il trasporto

LxPxH mm	Cod.		€
435x270x70	U06060009Q	1	31,60



1/4

607 1/4" EA

Assortimento in cassetta di ABS con bussole esagonali ed inserti per avvitatura (44 pz)

- Cassetta in ABS ad alta resistenza con sistema di chiusura rapida
- Il modulo interno è studiato per essere modulare con i cassettei dei carrelli
- Codice termoformato vuoto: U05190353Q

pz	descrizione	art./mis.
10	Chiavi a bussola lunghe con bocca esagonale/ 5-6-7-8-9-10-11-12-13-14	235 1/4 EL
13	Chiavi a bussola con bocca esagonale / 4-4,5-5-5,5-6-7-8-9-10-11-12-13-14	235 1/4 EN
3	Prolunghe/50-100-150	236 1/4
1	Prolunga flessibile	236 1/4 SN
1	Cricchetto reversibile certificato IP51	237 A 1/4
1	Leva a T con attacco quadro scorrevole	240 1/4
1	Snodo cardanico	241 1/4
1	Portabussole con impugnatura	243 1/4
4	Inserti per viti con intaglio - attacco 1/4" /0,6x4,5-0,8x5,5-1x5,5-1,2x6,5	660
5	Inserti per viti con esagono incassato - attacco 1/4"/2,5-3-4-5-6	660 E
3	Inserti per viti con impronta a croce PHILLIPS® - attacco 1/4"	660 PH/1-2-3
1	Bussole portainseriti	684/1/4
1	Cassetta in ABS vuota - taglia L	606 L

LxPxH mm	kg	Cod.		€
435x270x70	2,5	U06070102	1	310,00



1/4

607 1/4" EB

Assortimento in cassetta di ABS con bussole esagonali (44 pz)

- Cassetta in ABS ad alta resistenza con sistema di chiusura rapida
- Il modulo interno è studiato per essere modulare con i cassettei dei carrelli
- Codice termoformato vuoto: U05190353Q

pz	descrizione	art./mis.
10	Chiavi a bussola lunghe con bocca esagonale/ 5-6-7-8-9-10-11-12-13-14	235 1/4 EL
13	Chiavi a bussola con bocca esagonale / 4-4,5-5-5,5-6-7-8-9-10-11-12-13-14	235 1/4 EN
3	Prolunghe/50-100-150	236 1/4
1	Prolunga flessibile	236 1/4 SN
1	Cricchetto reversibile con meccanismo sigillato	237 B 1/4
1	Leva a T con attacco quadro scorrevole	240 1/4
1	Snodo cardanico	241 1/4
1	Portabussole con impugnatura	243 1/4
4	Inserti per viti con intaglio - attacco 1/4" /0,6x4,5-0,8x5,5-1x5,5-1,2x6,5	660
5	Inserti per viti con esagono incassato - attacco 1/4"/2,5-3-4-5-6	660 E
3	Inserti per viti con impronta a croce PHILLIPS® - attacco 1/4"	660 PH/1-2-3
1	Bussole portainseriti	684/1/4
1	Cassetta in ABS vuota - taglia L	606 L

LxPxH mm	kg	Cod.		€
435x270x70	2,5	U06070104	1	317,00



1/4 1/2

607 1/4"-1/2" EA

Assortimento in cassetta di ABS con bussole esagonali (56 pz)

- Cassetta in ABS ad alta resistenza con sistema di chiusura rapida
- Il modulo interno è studiato per essere modulare con i cassettei dei carrelli
- Codice termoformato vuoto: U05190839Q

pz	descrizione	art./mis.
16	Chiavi a bussola con bocca esagonale / 10-11-12-13-14-15-16-17-18-19-21-22-24-27-30-32	235 1/2 EN
10	Chiavi a bussola con bocca esagonale / 5,5-6-7-8-9-10-11-12-13-14	235 1/4 EN
1	Prolunga	236 1/2/125
2	Prolunghe/50-100	236 1/4
1	Cricchetto reversibile certificato IP51	237 A 1/2
1	Cricchetto reversibile certificato IP51	237 A 1/4
1	Snodo cardanico	241 1/2
1	Snodo cardanico	241 1/4
1	Portabussole con impugnatura	243 1/4
3	Inserti per viti con intaglio - attacco 1/4" /0,8x5,5-1x5,5-1,2x6,5	660
5	Inserti per viti con esagono incassato - attacco 1/4"/3-4-5-6-8	660 E
3	Inserti per viti con impronta a croce PHILLIPS® - attacco 1/4"	660 PH/1-2-3
3	Inserti per viti con impronta a croce POZIDRIV® - SUPADRIV® - attacco 1/4"	660 PZ/1-2-3
7	Inserti per viti con impronta TORX® Tamper Resistant - attacco 1/4"/T10-T15-T20-T25-T27-T30-T40	660 STX
1	Bussole portainseriti	684/1/4
1	Cassetta in ABS vuota - taglia L	606 L

LxPxH mm	kg	Cod.		€
435x270x70	4	U06070312	1	421,00



I MODULI CONTENUTI NELLE VALIGETTE SONO MODULARI CON I CASSETTI DEI CARRELLI





1/4 1/2

607 1/4"-1/2" EB

Assortimento in cassetta di ABS con bussole esagonali (56 pz)

- Cassetta in ABS ad alta resistenza con sistema di chiusura rapida
- Il modulo interno è studiato per essere modulare con i cassettei dei carrelli
- Codice termoformato vuoto: U05190839Q

pz	descrizione	art./mis.
16	Chiavi a bussola con bocca esagonale / 10-11-12-13-14-15-16-17-18-19-21-22-24-27-30-32	235 1/2 EN
10	Chiavi a bussola con bocca esagonale / 5,5-6-7-8-9-10-11-12-13-14	235 1/4 EN
1	Prolunga	236 1/2/125
2	Prolunghe/50-100	236 1/4
1	Cricchetto reversibile con meccanismo sigillato	237 B 1/2
1	Cricchetto reversibile con meccanismo sigillato	237 B 1/4
1	Snodo cardanico	241 1/2
1	Snodo cardanico	241 1/4
1	Portabussole con impugnatura	243 1/4
3	Inseriti per viti con intaglio - attacco 1/4" /0,8x5,5-1x5,5-1,2x6,5	660
5	Inseriti per viti con esagono incassato - attacco 1/4"/3-4-5-6-8	660 E
3	Inseriti per viti con impronta a croce PHILLIPS® - attacco 1/4"	660 PH/1-2-3
3	Inseriti per viti con impronta a croce POZIDRIV® - SUPADRIV® - attacco 1/4"	660 PZ/1-2-3
7	Inseriti per viti con impronta TORX® Tamper Resistant - attacco 1/4"/T10-T15-T20-T25-T27-T30-T40	660 STX
1	Bussole portainseriti	684/1/4
1	Cassetta in ABS vuota - taglia L	606 L

LxPxH mm	kg	Cod.	€
435x270x70	4	U06070314	440,00



1/2

607 1/2" A

Assortimento in cassetta di ABS con bussole poligonali (25 pz)

- Cassetta in ABS ad alta resistenza con sistema di chiusura rapida
- Il modulo interno è studiato per essere modulare con i cassettei dei carrelli
- Codice termoformato vuoto: U05190352Q

pz	descrizione	art./mis.
19	Chiavi a bussola con bocca poligonale / 8-9-10-11-12-13-14-15-16-17-18-19-21-22-23-24-27-30-32	235 1/2 N
2	Prolunghe/125-250	236 1/2
1	Cricchetto reversibile certificato IP51	237 A 1/2
1	Manovella con impugnatura girevole	239 1/2 N
1	Leva a T con attacco quadro scorrevole	240 1/2 N
1	Snodo cardanico	241 1/2
1	Cassetta in ABS vuota - taglia L	606 L

LxPxH mm	kg	Cod.	€
435x270x70	4,5	U06070301	300,00



1/2

607 1/2" EA

Assortimento in cassetta di ABS con bussole esagonali (25 pz)

- Cassetta in ABS ad alta resistenza con sistema di chiusura rapida
- Il modulo interno è studiato per essere modulare con i cassettei dei carrelli
- Codice termoformato vuoto: U05190352Q

pz	descrizione	art./mis.
19	Chiavi a bussola con bocca esagonale / 8-9-10-11-12-13-14-15-16-17-18-19-21-22-23-24-27-30-32	235 1/2 EN
2	Prolunghe/125-250	236 1/2
1	Cricchetto reversibile certificato IP51	237 A 1/2
1	Manovella con impugnatura girevole	239 1/2 N
1	Leva a T con attacco quadro scorrevole	240 1/2 N
1	Snodo cardanico	241 1/2
1	Cassetta in ABS vuota - taglia L	606 L

LxPxH mm	kg	Cod.	€
435x270x70	4,5	U06070302	302,00



1/2

607 1/2" B

Assortimento in cassetta di ABS con bussole poligonali (30 pz)

- Cassetta in ABS ad alta resistenza con sistema di chiusura rapida
- Il modulo interno è studiato per essere modulare con i cassettei dei carrelli
- Codice termoformato vuoto: U05190356Q

pz	descrizione	art./mis.
24	Chiavi a bussola con bocca poligonale / 8-9-10-11-12-13-14-15-16-17-18-19-20-21-22-23-24-26-27-28-29-30-32-34	235 1/2 N
2	Prolunghe/125-250	236 1/2
1	Cricchetto reversibile con meccanismo sigillato	237 B 1/2
1	Manovella con impugnatura girevole	239 1/2 N
1	Leva a T con attacco quadro scorrevole	240 1/2 N
1	Snodo cardanico	241 1/2
1	Cassetta in ABS vuota - taglia L	606 L

LxPxH mm	kg	Cod.	€
435x270x70	4,5	U06070303	312,00



1/2

607 1/2" EB

Assortimento in cassetta di ABS con bussole esagonali (30 pz)

- Cassetta in ABS ad alta resistenza con sistema di chiusura rapida
- Il modulo interno è studiato per essere modulare con i cassettei dei carrelli
- Codice termoformato vuoto: U05190356Q

pz	descrizione	art./mis.
24	Chiavi a bussola con bocca esagonale / 8-9-10-11-12-13-14-15-16-17-18-19-20-21-22-23-24-26-27-28-29-30-32-34	235 1/2 EN
2	Prolunghe/125-250	236 1/2
1	Cricchetto reversibile con meccanismo sigillato	237 B 1/2
1	Manovella con impugnatura girevole	239 1/2 N
1	Leva a T con attacco quadro scorrevole	240 1/2 N
1	Snodo cardanico	241 1/2
1	Cassetta in ABS vuota - taglia L	606 L

LxPxH mm	kg	Cod.	€
435x270x70	4,5	U06070304	314,00



1/2

607 I 1/2" EA

Assortimento in cassetta di ABS con bussole esagonali (48 pz)

- Cassetta in ABS ad alta resistenza con sistema di chiusura rapida
- Il modulo interno è studiato per essere modulare con i cassetti dei carrelli
- Codice termoformato vuoto: U05190841Q

pz	descrizione	art./mis.
18	Chiavi a bussola con bocca esagonale / 8-10-11-12-13-14-15-16-17-18-19-21-22-23-24-27-30-32	235 1/2 EN
2	Prolunghe/125-250	236 1/2
1	Cricchetto reversibile certificato IP51	237 A 1/2
1	Snodo cardanico	241 1/2
4	Inseriti per viti con intaglio - attacco 5/16" /0,8x5,5-1x6,5-1,2x8-1,6x10	661
4	Inseriti per viti con esagono incassato - attacco 5/16"/5-6-8-10	661 E
3	Inseriti per viti con impronta a croce PHILLIPS® - attacco 5/16"	661 PH/1-2-3
3	Inseriti per viti con impronta a croce POZIDRIV® - SUPADRIV® - attacco 5/16"	661 PZ/1-2-3
6	Inseriti per viti con impronta TORX® - attacco 5/16"/T27-T30-T40-T45-T50-T55	661 TX
5	Inseriti per viti con esagono incassato - attacco 1/4"/5-6-7-8-10	664 EL
1	Bussole portainseriti	684/1/2
1	Cassetta in ABS vuota - taglia L	606 L

LxPxH mm	Kg	Cod.	€
435x270x70	4,5	U06070306	378,00



1/2

607 I 1/2" EB

Assortimento in cassetta di ABS con bussole esagonali (48 pz)

- Cassetta in ABS ad alta resistenza con sistema di chiusura rapida
- Il modulo interno è studiato per essere modulare con i cassetti dei carrelli
- Codice termoformato vuoto: U05190841Q

pz	descrizione	art./mis.
18	Chiavi a bussola con bocca esagonale /8-10-11-12-13-14-15-16-17-18-19-21-22-23-24-27-30-32	235 1/2 EN
2	Prolunghe/125-250	236 1/2
1	Cricchetto reversibile con meccanismo sigillato	237 B 1/2
1	Snodo cardanico	241 1/2
4	Inseriti per viti con intaglio - attacco 5/16"/0,8x5,5-1x6,5-1,2x8-1,6x10	661
4	Inseriti per viti con esagono incassato - attacco 5/16"/5-6-8-10	661 E
3	Inseriti per viti con impronta a croce PHILLIPS® - attacco 5/16"	661 PH/1-2-3
3	Inseriti per viti con impronta a croce POZIDRIV® - SUPADRIV® - attacco 5/16"	661 PZ/1-2-3
6	Inseriti per viti con impronta TORX® - attacco 5/16"/T27-T30-T40-T45-T50-T55	661 TX
5	Inseriti per viti con esagono incassato - attacco 1/4"/5-6-7-8-10	664 EL
1	Bussole portainseriti	684/1/2
1	Cassetta in ABS vuota - taglia L	606 L

LxPxH mm	Kg	Cod.	€
435x270x70	4,5	U06070308	390,00



1/4

608 1/4" EA

Assortimento in cassetta di ABS con bussole esagonali (37 pz)

- Cassetta in ABS ad alta resistenza con sistema di chiusura rapida
- Il modulo interno è studiato per essere modulare con i cassetti dei carrelli
- Codice modulo in spugna vuoto: U05190966Q

pz	descrizione	art./mis.
10	Chiavi a bussola con bocca esagonale / 5,5-6-7-8-9-10-11-12-13-14	235 1/4 EN
2	Prolunghe/50-100	236 1/4
1	Cricchetto reversibile certificato IP51	237 A 1/4
1	Snodo cardanico	241 1/4
1	Portabussole con impugnatura	243 1/4
3	Inseriti per viti con intaglio - attacco 1/4"/0,6x4,5-0,8x5,5-1x5,5	660
5	Inseriti per viti con esagono incassato - attacco 1/4"/2,5-3-4-5-6	660 E
3	Inseriti per viti con impronta a croce PHILLIPS® - attacco 1/4"	660 PH/1-2-3
3	Inseriti per viti con impronta a croce POZIDRIV® - SUPADRIV® - attacco 1/4"	660 PZ/1-2-3
7	Inseriti per viti con impronta TORX® Tamper Resistant - attacco 1/4"/T10-T15-T20-T25-T27-T30-T40	660 STX
1	Bussole portainseriti	684/1/4
1	Cassetta in ABS vuota - taglia S	606 S

LxPxH mm	gr	Cod.	€
210x130x60	800	U06080101	208,00



237 A

Cricchetto reversibile



YouTube



Certificato IP51
Meccanismo della testa
protetto da polvere e acqua.

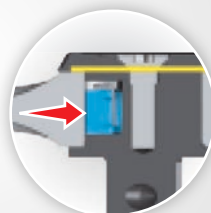

Meccanismo interno brevettato
Dura più a lungo di qualsiasi
altro cricchetto.



Spessore testa ridotto
Il migliore per accessibilità.



1/4

608 1/4" EB

Assortimento in cassetta di ABS con bussole esagonali (37 pz)

- Cassetta in ABS ad alta resistenza con sistema di chiusura rapida
- Il modulo interno è studiato per essere modulare con i cassettei dei carrelli
- Codice modulo in spugna vuota: U05190966Q

pz	descrizione	art./mis.
10	Chiavi a bussola con bocca esagonale / 5,5-6-7-8-9-10-11-12-13-14	235 1/4 EN
2	Prolunghe/50-100	236 1/4
1	Cricchetto reversibile con meccanismo sigillato	237 B 1/4
1	Snodo cardanico	241 1/4
1	Portabussole con impugnatura	243 1/4
3	Inseriti per viti con intaglio - attacco 1/4"/0,6x4,5-0,8x5,5-1x5,5	660
5	Inseriti per viti con esagono incassato - attacco 1/4"/2,5-3-4-5-6	660 E
3	Inseriti per viti con impronta a croce PHILLIPS® - attacco 1/4"	660 PH/1-2-3
3	Inseriti per viti con impronta a croce POZIDRIV® - SUPADRIV® - attacco 1/4"	660 PZ/1-2-3
7	Inseriti per viti con impronta TORX® Tamper Resistant - attacco 1/4"/T10-T15-T20-T25-T27-T30-T40	660 STX
1	Bussole portainseriti	684/1/4
1	Cassetta in ABS vuota - taglia S	606 S

LxPxH mm	g	Cod.	€
210x130x60	800	U06080102	215,00

608 1/4" EAK

IL TOP PER GLI SPAZI RISTRETTI



Chiave a T snodata



Impugnatura con lama flessibile



Cricchetto con Impugnatura rotante



Cricchetto porta inserti snodato



608 3/8" EAK

Assortimento in cassetta di ABS con prolunghe, cricchetto e bussole esagonali (49 pz)

- Cassetta in ABS ad alta resistenza con sistema di chiusura rapida
- Il modulo interno è studiato per essere modulare con i cassettei dei carrelli
- Codice modulo in spugna vuota: U05191020Q

pz	descrizione	art./mis.
13	Chiavi a bussola con bocca esagonale / 4-4,5-5-5,5-6-7-8-9-10-11-12-13-14	235 1/4 EN
1	Cricchetto con impugnatura rotante	237 1/4 AK
1	Portabussole con impugnatura	243 1/4
1	Portabussole flessibile con impugnatura	243 1/4 SN
1	Chiave a T con attacco quadro snodato	273 1/4 Q
31	Assortimento inserti con cricchetto reversibile - mini kit (31 pz)	606 1/4 SK
1	Bussole portainseriti	684/1
1	Cassetta in ABS vuota - taglia L	606 L

LxPxH mm	Cod.	€
435x270x70	U06080305	278,00



3/8

608 3/8" EA

Assortimento in cassetta di ABS con bussole esagonali (20 pz)

- Cassetta in ABS ad alta resistenza con sistema di chiusura rapida
- Il modulo interno è studiato per essere modulare con i cassettei dei carrelli
- Codice modulo in spugna vuota: U05190928Q

pz	descrizione	art./mis.
15	Chiavi a bussola con bocca esagonale / 7-8-9-10-11-12-13-14-15-16-17-18-19-21-22	235 3/8 E
2	Prolunghe/125-250	236 3/8
1	Cricchetto reversibile certificato IP51	237 A 3/8
1	Leva a T con attacco quadro scorrevole	240 3/8 N
1	Snodo cardanico	241 3/8
1	Cassetta in ABS vuota - taglia L	606 L

LxPxH mm	kg	Cod.	€
435x270x70	1,5	U06080202	218,00



3/8

608 3/8" EB

Assortimento in cassetta di ABS con bussole esagonali (20 pz)

- Cassetta in ABS ad alta resistenza con sistema di chiusura rapida
- Il modulo interno è studiato per essere modulare con i cassettei dei carrelli
- Codice modulo in spugna vuota: U05190928Q

pz	descrizione	art./mis.
15	Chiavi a bussola con bocca esagonale / 7-8-9-10-11-12-13-14-15-16-17-18-19-21-22	235 3/8 E
2	Prolunghe/125-250	236 3/8
1	Cricchetto reversibile con meccanismo sigillato	237 B 3/8
1	Leva a T con attacco quadro scorrevole	240 3/8 N
1	Snodo cardanico	241 3/8
1	Cassetta in ABS vuota - taglia L	606 L

LxPxH mm	kg	Cod.	€
435x270x70	1,5	U06080204	227,00



1/2

608 1/2" EA

Assortimento in cassetta di ABS con bussole esagonali (23 pz)

- Cassetta in ABS ad alta resistenza con sistema di chiusura rapida
- Il modulo interno è studiato per essere modulare con i cassettei dei carrelli
- Codice modulo in spugna vuota: U05190942Q

pz	descrizione	art./mis.
18	Chiavi a bussola con bocca esagonale / 8-10-11-12-13-14-15-16-17-18-19-21-22-23-24-27-30-32	235 1/2 EN
2	Prolunghe/125-250	236 1/2
1	Cricchetto reversibile certificato IP51	237 A 1/2
1	Leva a T con attacco quadro scorrevole	240 1/2 N
1	Snodo cardanico	241 1/2
1	Cassetta in ABS vuota - taglia L	606 L

LxPxH mm	kg	Cod.	€
435x270x70	3	U06080302	275,00



1/2

608 1/2" EB

Assortimento in cassetta di ABS con bussole esagonali (23 pz)

- Cassetta in ABS ad alta resistenza con sistema di chiusura rapida
- Il modulo interno è studiato per essere modulare con i cassetti dei carrelli
- Codice modulo in spugna vuota: U05190942Q

pz	descrizione	art./mis.
18	Chiavi a bussola con bocca esagonale /8-10-11-12-13-14-15-16-17-18-19-21-22-23-24-27-30-32	235 1/2 EN
2	Prolunghe/125-250	236 1/2
1	Cricchetto reversibile con meccanismo sigillato	237 B 1/2
1	Leva a T con attacco quadro scorrevole	240 1/2 N
1	Snodo cardanico	241 1/2
1	Cassetta in ABS vuota - taglia L	606 L

LxPxH mm	kg	Cod.	€
435x270x70	3	U06080304	287,00



1/4

609 1/4" EB

Assortimento in cassetta bimateriale con bussole esagonali ed inserti per avvitatura (38 pz)

- Cassetta compatta in bimateriale con rivestimento soft-touch
- Clip di aggancio in metallo
- Marcatura interna delle misure di bussole contenute
- Dimensioni cassetta ridotte del 30% rispetto allo standard

pz	descrizione	art./mis.
10	Chiavi a bussola con bocca esagonale / 5,5-6-7-8-9-10-11-12-13-14	235 1/4 EN
2	Prolunghe/50-100	236 1/4
1	Cricchetto reversibile con meccanismo sigillato	237 B 1/4
1	Snodo cardanico	241 1/4
1	Portabussole con impugnatura	243 1/4
3	Inserti per viti con intaglio - attacco 1/4" /0,6x4,5-1x5,5-1,2x6,5	660
5	Inserti per viti con esagono incassato - attacco 1/4"/2-3-4-5-6	660 E
3	Inserti per viti con impronta a croce PHILLIPS® - attacco 1/4"	660 PH/1-2-3
3	Inserti per viti con impronta a croce POZIDRIV® - SUPADRIV® - attacco 1/4"	660 PZ/1-2-3
1	Inserto portabussole - attacco 1/4"	660 Q
7	Inserti per viti con impronta TORX® Tamper Resistant - attacco 1/4" /T10-T15-T20-T25-T27-T30-T40	660 STX
1	Bussole portainseri	684/1/4
1	Cassetta bimateriale vuota	609 1/4 V1

LxPxH mm	gr	Cod.	€
155x95x50	900	U06090002	212,00



609 1/4" EBP

Assortimento in cassetta bimateriale con bussole esagonali ed inserti per avvitatura (38 pz)

- Cassetta compatta in bimateriale con rivestimento soft-touch
- Clip di aggancio in metallo
- Marcatura interna delle misure di bussole contenute
- Dimensioni cassetta ridotte del 30% rispetto allo standard

pz	descrizione	art./mis.
10	Chiavi a bussola con bocca esagonale / 5,5-6-7-8-9-10-11-12-13-14	235 1/4 EN
2	Prolunghe/50-100	236 1/4
1	Cricchetto con sistema di trattenimento bussola	237 1/4 BP
1	Snodo cardanico	241 1/4
1	Portabussole con impugnatura	243 1/4
3	Inserti per viti con intaglio - attacco 1/4" /0,6x4,5-1x5,5-1,2x6,5	660
5	Inserti per viti con esagono incassato - attacco 1/4"/2-3-4-5-6	660 E
3	Inserti per viti con impronta a croce PHILLIPS® - attacco 1/4"	660 PH/1-2-3
3	Inserti per viti con impronta a croce POZIDRIV® - SUPADRIV® - attacco 1/4"	660 PZ/1-2-3
1	Inserto portabussole - attacco 1/4"	660 Q
7	Inserti per viti con impronta TORX® Tamper Resistant - attacco 1/4" /T10-T15-T20-T25-T27-T30-T40	660 STX
1	Bussole portainseri	684/1/4
1	Cassetta bimateriale vuota	609 1/4 V1

LxPxH mm	gr	Cod.	€
155x95x50	900	U06090030	216,00



609 1/4" V1

Cassetta bimateriale vuota

- Per serie 609 1/4 EB e 609 1/4 EBP

LxPxH mm	Cod.	€
155x95x50	U06090001Q	24,10



3/8

609 3/8" B

Assortimento in cassetta bimateriale con bussole poligonali (18 pz)

- Cassetta in bimateriale con rivestimento soft-touch
- Sistema che permette di tenere sempre sotto controllo il contenuto dell'assortimento
- Clip di aggancio in metallo
- Marcatura interna delle misure di bussole contenute
- Maniglia in acciaio: la prolunga contenuta nell'assortimento diventa la maniglia di trasporto

pz	descrizione	art./mis.
14	Chiavi a bussola con bocca poligonale /8-9-10-11-12-13-14-15-16-17-18-19-21-22	235 3/8
2	Prolunghe/125-250	236 3/8
1	Cricchetto reversibile con meccanismo sigillato	237 B 3/8
1	Snodo cardanico	241 3/8
1	Cassetta bimateriale vuota	609 3/8 V1

LxPxH mm	kg	Cod.	€
280x150x50	2	U06090016	212,00



3/8

609 3/8" EB

Assortimento in cassetta bimateriale con bussole esagonali (18 pz)

- Cassetta in bimateriale con rivestimento soft-touch
- Sistema che permette di tenere sempre sotto controllo il contenuto dell'assortimento
- Clip di aggancio in metallo
- Marcatura interna delle misure di bussole contenute
- Maniglia in acciaio: la prolunga contenuta nell'assortimento diventa la maniglia di trasporto

pz	descrizione	art./mis.
14	Chiavi a bussola con bocca esagonale / 8-9-10-11-12-13-14-15-16-17-18-19-21-22	235 3/8 E
2	Prolunghe/125-250	236 3/8
1	Cricchetto reversibile con meccanismo sigillato	237 B 3/8
1	Snodo cardanico	241 3/8
1	Cassetta bimateriale vuota	609 3/8 V1

LxPxH mm	kg	Cod.	€
280x150x50	2	U06090012	212,00



609 3/8" V1

Cassetta bimateriale vuota

- Per serie 609 3/8 B e 609 3/8 EB

LxPxH mm	Cod.		€
280x150x50	U0609002QR	1	36,00



1/2



609 1/2" B

Assortimento in cassetta bimateriale con bussole poligonali (21 pz)

- Cassetta in bimatereale con rivestimento soft-touch
- Sistema che permette di tenere sempre sotto controllo il contenuto dell'assortimento
- Clip di aggancio in metallo
- Marcatura interna delle misure di bussole contenute
- Maniglia in acciaio: la prolunga contenuta nell'assortimento diventa la maniglia di trasporto
- Modularità: la cassetta ha le dimensioni di un modulo portautensili e può essere alloggiata nei cassetti H60 mm dei carrelli

pz	descrizione	art./mis.
17	Chiavi a bussola con bocca poligonale / 8-10-11-12-13-14-15-16-17-18-19-21-22-24-27-30-32	235 1/2 N
2	Prolunghe/125-250	236 1/2
1	Cricchetto reversibile con meccanismo sigillato	237 B 1/2
1	Snodo cardanico	241 1/2
1	Cassetta bimateriale vuota	609 1/2 V1

LxPxH mm	kg	Cod.		€
335x180x55	3,7	U06090026	1	263,00



1/2



609 1/2" EB

Assortimento in cassetta bimateriale con bussole esagonali (21 pz)

- Cassetta in bimatereale con rivestimento soft-touch
- Sistema che permette di tenere sempre sotto controllo il contenuto dell'assortimento
- Clip di aggancio in metallo
- Marcatura interna delle misure di bussole contenute
- Maniglia in acciaio: la prolunga contenuta nell'assortimento diventa la maniglia di trasporto
- Modularità: la cassetta ha le dimensioni di un modulo portautensili e può essere alloggiata nei cassetti H60 mm dei carrelli

pz	descrizione	art./mis.
17	Chiavi a bussola con bocca esagonale / 8-10-11-12-13-14-15-16-17-18-19-21-22-24-27-30-32	235 1/2 EN
2	Prolunghe/125-250	236 1/2
1	Cricchetto reversibile con meccanismo sigillato	237 B 1/2
1	Snodo cardanico	241 1/2
1	Cassetta bimateriale vuota	609 1/2 V1

LxPxH mm	kg	Cod.		€
335x180x55	3,7	U06090022	1	264,00



1/2



609 1/2" EBP

Assortimento in cassetta bimateriale con bussole esagonali (21 pz)

- Cassetta in bimatereale con rivestimento soft-touch
- Sistema che permette di tenere sempre sotto controllo il contenuto dell'assortimento
- Clip di aggancio in metallo
- Marcatura interna delle misure di bussole contenute
- Maniglia in acciaio: la prolunga contenuta nell'assortimento diventa la maniglia di trasporto
- Modularità: la cassetta ha le dimensioni di un modulo portautensili e può essere alloggiata nei cassetti H60 mm dei carrelli

pz	descrizione	art./mis.
17	Chiavi a bussola con bocca esagonale / 8-10-11-12-13-14-15-16-17-18-19-21-22-24-27-30-32	235 1/2 EN
2	Prolunghe/125-250	236 1/2
1	Cricchetto con sistema di trattenimento bussola	237 1/2 BP
1	Snodo cardanico	241 1/2
1	Cassetta bimateriale vuota	609 1/2 V1

LxPxH mm	kg	Cod.		€
335x180x55	3,7	U06090032	1	269,00



609 1/2" V1

Cassetta bimateriale vuota

- Per serie 609 1/2 B, 609 1/2 EB e 609 1/2 EBP

LxPxH mm	Cod.		€
335x180x55	U06090003Q	1	48,20



1/4

610 1/4" EFK

Assortimento bussole ribassate con cricchetto reversibile - mini kit (11 pz)

- Cassetta in bimatereale con rivestimento soft-touch
- Marcatura interna delle bussole contenute
- Clip di aggancio in metallo
- Cricchetto reversibile con testa snodata (237 FK 1/4)
- Bussole ribassate: più compatte del 50% rispetto alle bussole standard da 1/4"

pz	descrizione	art./mis.
10	Chiavi a bussola ribassate con bocca esagonale/ 5,5-6-7-8-9-10-11-12-13-14	235 1/4 ERN
1	Cricchetto snodato per bussole ribassate	237 1/4 FK

LxPxH mm	kg	Cod.		€
120x60x30	265	U06100001	1	88,50



1/4

612 1/4" EA

Assortimento in cassetta di lamiera con bussole esagonali (19 pz)

- Chiusura a clip
- Il modulo interno è studiato per essere modulare con i cassetti dei carrelli
- Codice modulo in termoformato vuoto: U06060100Q
- Codice cassetta vuota: U06120001Q

pz	descrizione	art./mis.
13	Chiavi a bussola con bocca esagonale/ 4-4,5-5-5,5-6-7-8-9-10-11-12-13-14	235 1/4 EN
2	Prolunghe/50-100	236 1/4
1	Cricchetto reversibile certificato IP51	237 A 1/4
1	Leva a T con attacco quadro scorrevole	240 1/4
1	Snodo cardanico	241 1/4
1	Portabussole con impugnatura	243 1/4
1	Modulo in termoformato vuoto	519/606AV
1	Cassetta in metallo vuota - taglia S	612 S

LxPxH mm	kg	Cod.		€
203x120x48	1,5	U06120006	1	154,00



1/4

612 1/4" EB

Assortimento in cassetta di lamiera con bussole esagonali (19 pz)

- Chiusura a clip
- Il modulo interno è studiato per essere modulare con i cassetti dei carrelli
- Codice modulo in termoformato vuoto: U06060100Q
- Codice cassetta vuota: U06120001Q

pz	descrizione	art./mis.
13	Chiavi a bussola con bocca esagonale/ 4-4,5-5-5,5-6-7-8-9-10-11-12-13-14	235 1/4 EN
2	Prolunghe/50-100	236 1/4
1	Cricchetto reversibile con meccanismo sigillato	237 B 1/4
1	Leva a T con attacco quadro scorrevole	240 1/4
1	Snodo cardanico	241 1/4
1	Portabussole con impugnatura	243 1/4
1	Modulo in termoformato vuoto	519/606AV
1	Cassetta in metallo vuota - taglia S	612 S

LxPxH mm	kg	Cod.	€
203x120x48	1,5	U06120007	161,00



3/8

612 3/8" EB

Assortimento in cassetta di lamiera con bussole esagonali (18 pz)

- Chiusura a clip e maniglia per il trasporto
- Il modulo interno è studiato per essere modulare con i cassetti dei carrelli
- Codice modulo in termoformato vuoto: U05190711Q
- Codice cassetta vuota: U06120002Q

pz	descrizione	art./mis.
14	Chiavi a bussola con bocca esagonale /8-9-10-11-12-13-14-15-16-17-18-19-21-22	235 3/8 E
2	Prolunghe/125-250	236 3/8
1	Cricchetto reversibile con meccanismo sigillato	237 B 3/8
1	Snodo cardanico	241 3/8
1	Modulo in termoformato vuoto	519/604BAV
1	Cassetta in metallo vuota - taglia M	612 M

LxPxH mm	kg	Cod.	€
320x205x207	2,8	U06120009	222,00



1/2

612 1/2" EA

Assortimento in cassetta di lamiera con bussole esagonali (23 pz)

- Chiusura a clip e maniglia per il trasporto
- Il modulo interno è studiato per essere modulare con i cassetti dei carrelli
- Codice modulo in termoformato vuoto: U06060300Q
- Codice cassetta vuota: U06120004Q

pz	descrizione	art./mis.
19	Chiavi a bussola con bocca esagonale /8-9-10-11-12-13-14-15-16-17-18-19-21-22-23-24-27-30-32	235 1/2 EN
2	Prolunghe/125-250	236 1/2
1	Cricchetto reversibile certificato IP51	237 A 1/2
1	Snodo cardanico	241 1/2
1	Modulo in termoformato vuoto	519/606CAV
1	Cassetta in metallo vuota - taglia M	612 M

LxPxH mm	kg	Cod.	€
320x205x57	4,5	U06120010	278,00



3/8

612 3/8" EA

Assortimento in cassetta di lamiera con bussole esagonali (18 pz)

- Chiusura a clip e maniglia per il trasporto
- Il modulo interno è studiato per essere modulare con i cassetti dei carrelli
- Codice modulo in termoformato vuoto: U05190711Q
- Codice cassetta vuota: U06120002Q

pz	descrizione	art./mis.
14	Chiavi a bussola con bocca esagonale /8-9-10-11-12-13-14-15-16-17-18-19-21-22	235 3/8 E
2	Prolunghe/125-250	236 3/8
1	Cricchetto reversibile certificato IP51	237 A 3/8
1	Snodo cardanico	241 3/8
1	Modulo in termoformato vuoto	519/604BAV
1	Cassetta in metallo vuota - taglia M	612 M

LxPxH mm	kg	Cod.	€
320x205x57	2,8	U06120008	213,00



3/8

612 3/8" S13

Assortimento in cassetta di lamiera con chiavi a zampa di gallo (13 pz)

- Chiusura a clip e maniglia per il trasporto
- Il modulo interno è studiato per essere modulare con i cassetti dei carrelli
- Codice modulo in spugna bicolore vuoto: U05190985Q
- Codice cassetta vuota: U06120002Q

pz	descrizione	art./mis.
2	Prolunghe/125-250	236 3/8
1	Leva a T con attacco quadro scorrevole	240 3/8 N
1	Snodo cardanico	241 3/8
9	Chiavi a zampa di gallo/ 10-11-12-13-14-17-19-22-24	257 3/8
1	Modulo in spugna bicolore vuoto	519 M 612S13V
1	Cassetta in metallo vuota - taglia M	612 M

LxPxH mm	kg	Cod.	€
188x311x45	2,6	U06120100	224,00



1/2

612 1/2" EB

Assortimento in cassetta di lamiera con bussole esagonali (23 pz)

- Chiusura a clip e maniglia per il trasporto
- Il modulo interno è studiato per essere modulare con i cassetti dei carrelli
- Codice modulo in termoformato vuoto: U06060300Q
- Codice cassetta vuota: U06120004Q

pz	descrizione	art./mis.
19	Chiavi a bussola con bocca esagonale / 8-9-10-11-12-13-14-15-16-17-18-19-21-22-23-24-27-30-32	235 1/2 EN
2	Prolunghe/125-250	236 1/2
1	Cricchetto reversibile con meccanismo sigillato	237 B 1/2
1	Snodo cardanico	241 1/2
1	Modulo in termoformato vuoto	519/606CAV
1	Cassetta in metallo vuota - taglia M	612 M

LxPxH mm	kg	Cod.	€
320x205x57	4,5	U06120011	290,00



1/2

612 1/2" CEB

Assortimento in cassetta di lamiera con bussole esagonali (22 pz)

- Chiusura a clip e maniglia per il trasporto
- Il modulo interno è studiato per essere modulare con i cassettei dei carrelli
- Codice modulo in termoformato vuoto: U05190347Q
- Codice cassetta vuota: U06120003Q

pz	descrizione	art./mis.
17	Chiavi a bussola con bocca poligonale / 10-11-12-13-14-15-16-17-18-19-20-21-22-24-27-30-32	235 1/2 N
2	Prolunghe/125-250	236 1/2
1	Cricchetto reversibile con meccanismo sigillato	237 B 1/2
1	Leva a T con attacco quadro scorrevole	240 1/2 N
1	Snodo cardanico	241 1/2
1	Modulo in termoformato vuoto	519/613CEBV

LxPxH mm	kg	Cod.	€
320x205x57	4,5	U06120030	301,00



1/2

612 1/2" CLB

Assortimento in cassetta di lamiera con bussole poligonali (35 pz)

- Chiusura a clip e maniglia per il trasporto
- Il modulo interno è studiato per essere modulare con i cassettei dei carrelli
- Codice modulo in spugna bicolore vuoto: U05190988Q
- Codice cassetta vuota: U06120004Q

pz	descrizione	art./mis.
10	Chiavi a bussola lunghe con bocca poligonale /10-12-13-14-17-19-22-24-27-30	235 1/2 LN
20	Chiavi a bussola con bocca poligonale / 8-9-10-11-12-13-14-15-16-17-18-19-20-21-22-23-24-27-30-32	235 1/2 N
2	Prolunghe/125-250	236 1/2
1	Cricchetto reversibile con meccanismo sigillato	237 B 1/2
1	Leva a T con attacco quadro scorrevole	240 1/2 N
1	Snodo cardanico	241 1/2
1	Modulo in spugna bicolore vuoto	519 M 612CLAV
1	Cassetta in metallo vuota - taglia XL	612 XL

LxPxH mm	kg	Cod.	€
425x395x83	9	U06122013	526,00



1/2

612 1/2" MPA

Assortimento in cassetta di lamiera con bussole poligonali (35 pz)

- Chiusura a clip e maniglia per il trasporto
- Il modulo interno è studiato per essere modulare con i cassettei dei carrelli
- Codice modulo in spugna bicolore vuoto: U05190986Q
- Codice cassetta vuota: U06120004Q

pz	descrizione	art./mis.
15	Chiavi a bussola con bocca poligonale /10-11-12-13-14-15-16-17-18-19-22-24-27-30-32	235 1/2 N
15	Chiavi a bussola in pollici con bocca poligonale /3/8-7/16-1/2-9/16-5/8-11/16-3/4-13/16-7/8-15/16-1-1 1/16-1 1/8-1 3/16-1 1/4	235 1/2 PN
2	Prolunghe/125-250	236 1/2
1	Cricchetto reversibile certificato IP51	237 A 1/2
1	Leva a T con attacco quadro scorrevole	240 1/2 N
1	Snodo cardanico	241 1/2
1	Modulo in spugna bicolore vuoto	519 M 612CMPAV
1	Cassetta in metallo vuota - taglia XL	612 XL

LxPxH mm	kg	Cod.	€
425x395x83	7,5	U06122014	434,00



1/2

612 1/2" MPB

Assortimento in cassetta di lamiera con bussole poligonali (35 pz)

- Chiusura a clip e maniglia per il trasporto
- Il modulo interno è studiato per essere modulare con i cassettei dei carrelli
- Codice modulo in spugna bicolore vuoto: U05190986Q
- Codice cassetta vuota: U06120004Q

pz	descrizione	art./mis.
15	Chiavi a bussola con bocca poligonale / 10-11-12-13-14-15-16-17-18-19-22-24-27-30-32	235 1/2 N
15	Chiavi a bussola in pollici con bocca poligonale /3/8-7/16-1/2-9/16-5/8-11/16-3/4-13/16-7/8-15/16-1-1 1/16-1 1/8-1 3/16-1 1/4	235 1/2 PN
2	Prolunghe/125-250	236 1/2
1	Cricchetto reversibile con meccanismo sigillato	237 B 1/2
1	Leva a T con attacco quadro scorrevole	240 1/2 N
1	Snodo cardanico	241 1/2
1	Modulo in spugna bicolore vuoto	519 M 612CMPAV
1	Cassetta in metallo vuota - taglia XL	612 XL

LxPxH mm	kg	Cod.	€
425x395x83	7,5	U06122015	446,00



3/4

612 3/4" B

Assortimento in cassetta di lamiera con bussole poligonali (17 pz)

- Chiusura a clip e maniglia per il trasporto
- Il modulo interno è studiato per essere modulare con i cassettei dei carrelli
- Codice modulo in spugna bicolore vuoto: U05190990Q
- Codice cassetta vuota: U06120004Q

pz	descrizione	art./mis.
13	Chiavi a bussola con bocca poligonale /22-23-24-26-27-28-30-32-36-38-41-46-50	235 3/4 N
2	Prolunghe/200-400	236 3/4
1	Cricchetto reversibile con meccanismo sigillato 120 denti	237 B 3/4
1	Leva a T con attacco quadro scorrevole	240 3/4 N
1	Modulo in spugna bicolore vuoto	519 M 612EBV
1	Cassetta in metallo vuota - taglia XL	612 XL

LxPxH mm	kg	Cod.	€
425x395x83	13	U06120016	586,00



1/2

612 1/2" CLA

Assortimento in cassetta di lamiera con bussole poligonali (35 pz)

- Chiusura a clip e maniglia per il trasporto
- Il modulo interno è studiato per essere modulare con i cassettei dei carrelli
- Codice modulo in spugna bicolore vuoto: U05190988Q
- Codice cassetta vuota: U06120004Q

pz	descrizione	art./mis.
10	Chiavi a bussola lunghe con bocca poligonale/ 10-12-13-14-17-19-22-24-27-30	235 1/2 LN
20	Chiavi a bussola con bocca poligonale / 8-9-10-11-12-13-14-15-16-17-18-19-20-21-22-23-24-27-30-32	235 1/2 N
2	Prolunghe/125-250	236 1/2
1	Cricchetto reversibile certificato IP51	237 A 1/2
1	Leva a T con attacco quadro scorrevole	240 1/2 N
1	Snodo cardanico	241 1/2
1	Modulo in spugna bicolore vuoto	519 M 612CLAV
1	Cassetta in metallo vuota - taglia XL	612 XL

LxPxH mm	kg	Cod.	€
425x395x83	9	U06122012	514,00



3/4

612 3/4" EB

Assortimento in cassetta di lamiera con bussole esagonali (17 pz)

- Chiusura a clip e maniglia per il trasporto
- Il modulo interno è studiato per essere modulare con i cassetti dei carrelli
- Codice modulo in spugna bicolore vuoto: U05190990Q
- Codice cassetta vuota: U06120004Q

pz	descrizione	art./mis.
13	Chiavi a bussola con bocca esagonale /22-23-24-26-27-28-30-32-36-38-41-46-50	235 3/4 EN
2	Prolunghe/200-400	236 3/4
1	Cricchetto reversibile con meccanismo sigillato 120 denti	237 B 3/4
1	Leva a T con attacco quadro scorrevole	240 3/4 N
1	Modulo in spugna bicolore vuoto	519 M 612EBV
1	Cassetta in metallo vuota - taglia XL	612 XL

LxPxH mm	kg	Cod.	€
425x395x83	13	U06120017	583,00



3/4

612 3/4" PB

Assortimento in cassetta di lamiera con bussole poligonali (17 pz)

- Chiusura a clip e maniglia per il trasporto
- Il modulo interno è studiato per essere modulare con i cassetti dei carrelli
- Codice modulo in spugna bicolore vuoto: U05190990Q
- Codice cassetta vuota: U06120004Q

pz	descrizione	art./mis.
13	Chiavi a bussola in pollici con bocca poligonale /7/8-15/16-1-1 1/16-1 1/8-1 1/4-1 5/16-1 7/16-1 1/2-1 5/8-1 13/16-1 7/8-2	235 3/4 PN
2	Prolunghe/200-400	236 3/4
1	Cricchetto reversibile con meccanismo sigillato 120 denti	237 B 3/4
1	Leva a T con attacco quadro scorrevole	240 3/4 N
1	Modulo in spugna bicolore vuoto	519 M 612EBV
1	Cassetta in metallo vuota - taglia XL	612 XL

LxPxH mm	kg	Cod.	€
425x395x83	13	U06120018	626,00



1

612 1" ESI

Assortimento in cassetta di lamiera con bussole esagonali (12 pz)

- Chiusura a clip e maniglia per il trasporto
- Il modulo interno è studiato per essere modulare con i cassetti dei carrelli
- Codice modulo in spugna bicolore vuoto: U05190993Q
- Codice cassetta vuota: U06120005Q

pz	descrizione	art./mis.
8	Chiavi a bussola con bocca esagonale /46-50-55-60-65-70-75-80	235 1 EN
2	Prolunghe/200-415	236 1
1	Cricchetto reversibile	237 1 SI
1	Leva a T con attacco quadro scorrevole	240 1 N
1	Modulo in spugna bicolore vuoto	519 M 612ESIV
1	Cassetta in metallo vuota - taglia XXL	612 XXL

LxPxH mm	kg	Cod.	€
575x435x127	26	U06120019	1.017,00



1

612 1" EPSI

Assortimento in cassetta di lamiera con bussole esagonali (12 pz)

- Chiusura a clip e maniglia per il trasporto
- Il modulo interno è studiato per essere modulare con i cassetti dei carrelli
- Codice modulo in spugna bicolore vuoto: U05190993Q
- Codice cassetta vuota: U06120005Q

pz	descrizione	art./mis.
8	Chiavi a bussola in pollici con bocca esagonale/1 13/16-2-2 3/16-2 3/8-2 5/8-2 3/4-3-3 1/8	235 1 EPN
2	Prolunghe	236 1/200-415
1	Cricchetto reversibile	237 1 SI
1	Leva a T con attacco quadro scorrevole	240 1 N
1	Modulo in spugna bicolore vuoto	519 M 612ESIV
1	Cassetta in metallo vuota - taglia XXL	612 XXL

LxPxH mm	kg	Cod.	€
575x435x127	26	U06120020	1.055,00



612 S

Cassetta in metallo vuota - taglia S

- Chiusura a clip

LxPxH mm	kg	Cod.	€
203x120x48	800	U06120001Q	47,20



612 M

Cassetta in metallo vuota - taglia M

- Chiusura a clip e maniglia per il trasporto

LxPxH mm	kg	Cod.	€
320x205x57	1,4	U06120002Q	59,00



612 L

Cassetta in metallo vuota - taglia L

- Chiusura a clip e maniglia per il trasporto

LxPxH mm	kg	Cod.	€
430x205x60	2,1	U06120003Q	70,50



612 XL

Cassetta in metallo vuota - taglia XL

- Chiusura a clip e maniglia per il trasporto

LxPxH mm	kg	Cod.	€
425x395x83	3,3	U06120004Q	94,50



612 XXL

Cassetta in metallo vuota - taglia XXL

- Chiusura a clip e due maniglie per il trasporto

LxPxH mm	kg	Cod.		€
575x435x127	5,1	U06120005Q	1	118,00



618

Giramaschi a cricchetto

- Modello corto a due griffe con cricchetto a funzionamento destrorso, sinistrorso o in posizione fissa

n°	□ mm	L mm	Cod.		€
1	2,6÷5,5	85	U06180001	5	23,20
2	4,6÷8	110	U06180002	5	31,40



618 A

Ricambio griffe

- Per 618 e 618 L

n°	gr	Cod.		€
1	5	U06180011	1	3,30
2	11	U06180012	1	3,60



618 L

Giramaschi a cricchetto

- Modello lungo a due griffe con cricchetto a funzionamento destrorso, sinistrorso o in posizione fissa

n°	□ mm	L mm	Cod.		€
1	2,6÷5,5	255	U06180101	1	39,20
2	4,6÷8	315	U06180102	1	44,50



618 M

DIN 1814

Giramaschi manuali

- Modello manuale con asta di manovra estraibile e parte finale godronata anticiclone
- Corpo in alluminio con ganasce in acciaio

n°	capacità mm	L mm	Cod.		€
1	M1÷M10	175	U06180041	1	9,00
2	M3.5÷M12	277	U06180042	1	13,50
3	M5÷M20	375	U06180043	1	20,60



618 MF1

Assortimento in cassetta di lamiera con maschi e filiere (40 pz)

- Misure maschi: M3-M4-M5-M6-M7-M8-M9-M10-M12 (27 pz)
- Giramaschi: articoli 618 M1 e 618 M2
- Assortimento con serie di 3 maschi, sgrossatore, intermedio, finitore, per metalli duri
- Acciaio rapido HSS
- Filetti rettificati e senza spalla
- Passo grosso metrico ISO destrorso
- Qualità lavorazione 6H
- Misure filiere: M3-M4-M5-M6-M7-M8-M9-M10-M12 (9 pz)
- Porta filiere: articoli 618 P1 e 618 P2
- Acciaio rapido HSS al cromo vanadio trattato a 62/64 HRC (234 daN/mm²)
- Passo grosso metrico ISO destrorso
- Vite conica che consente una regolazione perfetta del diametro di filettatura
- Codice modulo in spugna bicolore vuoto: U05191055Q
- Codice cassetta vuota: U06120004Q

LxPxH mm	kg	Cod.		€
425x395x83	4,7	U06180050	1	353,00



618 MF2

Assortimento in cassetta di lamiera con maschi (29 pz)

- Maschi, misure: M3-M4-M5-M6-M7-M8-M9-M10-M12 (27 pz)
- Giramaschi: articoli 618 M1 e 618 M2
- Assortimento con serie di 3 maschi, sgrossatore, intermedio, finitore, per metalli duri
- Acciaio rapido HSS
- Filetti rettificati e senza spalla
- Passo grosso metrico ISO destrorso
- Qualità lavorazione 6H
- Codice modulo in spugna bicolore vuoto: U05191056Q
- Codice cassetta vuota: U06120003Q

LxPxH mm	kg	Cod.		€
430x205x57	2,6	U06180051	1	210,00



618 P

Porta filiere

- Corpo in lega metallica pressofuso
- Viti per una centratura precisa delle filiere
- Finitura laccata grigia martellata

n°	capacità mm	L mm	Cod.		€
1	M3÷M9	220	U06180045	1	9,00
2	M10÷M12	325	U06180046	1	18,00



622 K/S1

Assortimento per ripristino filetti

- Per il ripristino delle filettature danneggiate M5x0.8 - M6x1 - M8x1.25 - M10x1.5 - M12x1.75
- Contiene punte in HSS-G da 13/64 - 6,3 - 21/64 - 10,3 - 31/64
- Composto da Inserti/Maschi/Attrezzi per l'installazione degli inserti/Attrezzi per la rottura del codolo (fino a Ø 8mm)
- Fornito in cassetta di plastica

M	LxPxH mm	Cod.		€
M5÷M12	360x210x50	U06220000	1	262,00



622 A

Ricambi inserti

- Confezione da 10 pz

M	Cod.		€
5x0,8	U06220005Q	1	9,65
6x1,00	U06220006Q	1	9,65
8x1,25	U06220008Q	1	11,70
10x1,50	U06220010Q	1	13,00
12x1,75	U06220012Q	1	16,50
14x1,25 (3/8)	U06220014Q	1	18,10
14x1,25 (3/4)	U06220015Q	1	38,20
C12x1,25 (1/2)	U06220021Q	1	27,60
C12x1,25 (3/4)	U06220022Q	1	27,60



622 K12

Kit ripristino filetti per candele

- Per il ripristino delle filettature danneggiate M12-1,25
- Composto da Inserti/Maschio/Attrezzo per l'installazione degli inserti e la rottura del codolo
- Fornito in cassetta di plastica

M	LxPxH mm	Cod.		€
M12x1,25	190x70x30	U06220012	1	124,00

622 K14



Kit ripristina filetti per candele

- Per il ripristino delle filettature danneggiate M14-1,25
- Composto da Inserti/Maschio/Attrezzo per l'installazione degli inserti e la rottura del codolo
- Fornito in cassetta di plastica

M	LxPxH mm	Cod.	€
M14x1,25	190x70x30	U06220014	124,00



630 AN

Borsa avvolgibile con assortimento per manutenzione casa (19 pz)

- Borsa in nylon con cinturino

pz	descrizione	art./mis.
1	Pinza universale	150 CX/180
1	Pinza regolabile a cerniera sovrapposta	178 N/250
1	Tenaglia per cementisti	199/225
1	Forbice per elettricisti	207 A
8	Chiavi a forchetta doppie/6x7-8x9-10x11-12x13-14x15-16x17-18x19-20x22	252 N
1	Giravite cercafase 110÷250V	321 F
2	Giraviti per viti con intaglio/0,8x4x100-1,2x6,5x150	322
2	Giraviti per viti con impronta a croce PHILLIPS®/1x100-2x125	322 PH
1	Martello per meccanici	382/300
1	Oliatore	418/70
1	Borsa avvolgibile vuota	630 AV

kg	Cod.	€
2,7	U06300010	231,00



630 BN

Borsa avvolgibile con assortimento per manutenzione moto (20 pz)

- Borsa in nylon con cinturino

pz	descrizione	art./mis.
1	Pinza universale	150 CX/180
1	Chiave a T snodate per candele	278 N/20,8
7	Serie di 7 chiavi maschio esagonale/2-2,5-3-4-4,5-5-6	280 S7
7	Chiavi combinate/8-10-11-13-14-17-19	285
1	Giravite reversibile per viti con intaglio e impronta a croce PHILLIPS®	322 R/1x6x75
1	Oliatore	418/70
2	Leve per pneumatici	427/300
1	Borsa avvolgibile vuota	630 AV

kg	Cod.	€
2,2	U06300012	222,00



630 CN

Borsa avvolgibile con assortimento per manutenzione auto (18 pz)

- Borsa in nylon con cinturino

pz	descrizione	art./mis.
1	Pinza universale	150 CX/180
2	Chiavi a bussola con bocca esagonale/19-21	235 1/2 EN
1	Prolunga	236 1/2/75
1	Leva a T con attacco quadro scorrevole	240 1/2 N
8	Chiavi a forchetta doppie/6x7-8x9-10x11-12x13-14x15-16x17-18x19-20x22	252 N
1	Chiave a T snodata per candele	278 N/20,8
1	Giravite reversibile per viti con intaglio e impronta a croce PHILLIPS®	322 R/1x6x75
1	Martello per meccanici	382/200
1	Oliatore	418/70
1	Chiave a nastro per filtri olio	444
1	Borsa avvolgibile vuota	630 AV

kg	Cod.	€
3	U06300014	250,00



630 AV

Borsa avvolgibile vuota

- Per serie 630 AN, 630 BN, 630 CN, 630 DN

Cod.	€
U06300001	26,40



630 EN

Borsa pieghevole con assortimento per elettrotecnica (17 pz)

- Borsa in materiale plastico

pz	descrizione	art./mis.
1	Nastro isolante	073/15x10
1	Pinza a becchi mezzotondi lunghissimi diritti	133 AX/160
1	Pinza spellafili	147 AX/160
1	Pinza universale	150 AX/160
1	Tronchese a tagliente diagonale	185 AX/160
1	Forbice per elettricisti	207 A
1	Chiave a rullino con regolazione rapida	294 AD/150
1	Giravite cercafase 110÷250V	321 F
4	Giraviti per viti con intaglio/0,5x3x75-0,8x4x100-1x5,5x125-1x2x6,5x150	322
2	Giraviti per viti con impronta a croce PHILLIPS®/1x80-2x125	322 PH
1	Scalpello	362/150
1	Bulino	368/4x125
1	Martello per meccanici	382/200
1	Borsa pieghevole vuota	630 EV

kg	Cod.	€
2,4	U06300018	290,00

630 EV

Borsa pieghevole vuota

- Per serie 630 EN

Cod.	€
U06300004	42,20



640 A

Organizer (vuoto)

- Coperchio trasparente: visibilità istantanea del contenuto
- 8 vaschette interne amovibili di cui 1 suddivisibile tramite 2 divisori in dotazione
- Blocco delle vaschette interne tramite chiusura del coperchio
- Clip esterne di chiusura in materiale plastico

LxPxH mm	kg	Cod.	€
422x335x106	1,5	U06400001	32,00



641 TA

Cassetta portautensili 16" (vuota)

- Sistema di apertura con una sola mano
- In materiale plastico ad alta resistenza (polipropilene)
- 2 scomparti portaminuteria sul coperchio
- Possibilità di chiusura con lucchetto (non fornito)
- Impugnatura a scomparsa sul coperchio
- Vassoio interno amovibile

LxPxH mm	kg	Cod.	€
394x220x162	1,2	U06410004	23,60



641 TB

Cassetta portautensili 19" (vuota)

- Sistema di apertura con una sola mano
- In materiale plastico ad alta resistenza (polipropilene)
- 2 scomparti portaminuteria sul coperchio
- Possibilità di chiusura con lucchetto (non fornito)
- Impugnatura a scomparsa sul coperchio
- Vassoio interno amovibile

LxPxH mm	kg	Cod.	€
486x266x236	2,1	U06410005	35,40



641 TC

Cassetta portautensili 24" (vuota)

- Sistema di apertura con una sola mano
- In materiale plastico ad alta resistenza (polipropilene)
- 2 scomparti portautensili sul coperchio
- Possibilità di chiusura con lucchetto (non fornito)
- Impugnatura a scomparsa sul coperchio
- Vassoio interno amovibile

LxPxH mm	kg	Cod.	€
595x281x260	2,8	U06410006	47,20



646/2A

Cassetta 646/2V con assortimento (30 pz)

- Vaschetta scorrevole estraibile
- Predisposizione per lucchetto
- Struttura in lamiera d'acciaio con verniciatura anaforetica
- Dimensioni interne: 447x207x102 mm

pz	descrizione	art./mis.
1	Pinza regolabile autobloccante con ganasce concave	134/250
1	Pinza universale	150 CX/180
1	Pinza regolabile a cerniera sovrapposta	178 N/250
1	Tronchese a tagliente diagonale	185 CX/160
17	Serie di 17 chiavi combinate /6-7-8-9-10-11-12-13-14-15-16-17-18-19-20-21-22	285 SE17
1	Chiave a rullino con regolazione rapida	294 AD/250
3	Giraviti per viti con intaglio/0,5x3x75-0,8x4x100-1,2x6,5x150	324
2	Giraviti per viti con impronta a croce PHILLIPS®/1x75-2x100	324 PH
1	Scalpello	362/150
1	Bulino	368/4x125
1	Martello per meccanici	382/300
1	Cassetta semplice (vuota)	646/2V

LxPxH mm	kg	Cod.	€
480x240x110	6,5	U06460005	433,00



646/2V

Cassetta semplice (vuota)

- Vaschetta scorrevole estraibile
- Predisposizione per lucchetto
- Struttura in lamiera d'acciaio con verniciatura anaforetica
- Dimensioni interne: 447x207x102 mm

LxPxH mm	kg	Cod.	€
480x240x110	2,7	U06460001	63,50

646/2LV

Cassetta semplice lunga (vuota)

- Vaschetta scorrevole estraibile
- Predisposizione per lucchetto
- Struttura in lamiera d'acciaio con verniciatura anaforetica
- Dimensioni interne: 537x207x102 mm

LxPxH mm	kg	Cod.	€
565x220x110	3	U06460002	67,50



646/3A

Cassetta 646/3V con assortimento (66 pz)

- Predisposizione per lucchetto
- Struttura in lamiera d'acciaio con verniciatura anaforetica
- Dimensioni interne: vano 447x207x102 mm scomparti 447x103x52 mm

pz	descrizione	art./mis.
1	Pinza universale	150 CX/180
1	Pinza regolabile a cerniera sovrapposta	178 N/250
1	Tronchese a grande effetto a tagliente diagonale	188 CX /160
21	Chiavi a bussola con bocca poligonale /10-11-12-13-14-15-16-17-18-19-20-21-22-23-24-25-26-27-28-29-30-32	235 1/2 N
2	Prolunghe/125-250	236 1/2
1	Leva a T con attacco quadro scorrevole	240 1/2 N
1	Snodo cardanico	241 1/2
13	Serie di 13 chiavi a forchetta doppie/ 6x7-8x9-10x11-12x13-14x15-16x17-18x19-20x22-21x23-24x26-25x28-27x29-30x32	252 N/SR13
13	Serie di 13 chiavi poligonali doppie curvate /6x7-8x9-10x11-12x13-14x15-16x17-18x19-20x22-21x23-24x26-25x28-27x29-30x32	283 SE13
1	Chiave a rullino con regolazione rapida	294 AD/250
4	Giraviti per viti con intaglio /0,5x3x75-0,8x4x100-1x5,5x125-1,2x6,5x150	324
2	Giraviti per viti con impronta a croce PHILLIPS®/1x75-2x100	324 PH
1	Scalpello	362/150
1	Ugnetto	364/150
1	Punzone	366/3x125
1	Bulino	368/4x125
1	Martello per meccanici	382/300
1	Cassetta estensibile a tre scomparti (vuota)	646/3V

LxPxH mm	kg	Cod.	€
480x220x185	10	U06460010	862,00



646/3V

Cassetta estensibile a tre scomparti (vuota)

- Predisposizione per lucchetto
- Struttura in lamiera d'acciaio con verniciatura anaforetica
- Dimensioni interne: vano 447x207x102 mm scomparti 447x103x52 mm

LxPxH mm	kg	Cod.	€
480x220x185	3,2	U06460101	57,00

646/3LV

Cassetta estensibile lunga a tre scomparti (vuota)

- Predisposizione per lucchetto
- Struttura in lamiera d'acciaio con verniciatura anaforetica
- Dimensioni interne: vano 537x207x102 mm scomparti 537x103x52 mm

LxPxH mm	kg	Cod.	€
565x220x185	3,7	U06460102	60,50



646/5A

Cassetta 646/5V con assortimento base 496 A2 (74 pz)

- Predisposizione per lucchetto
- Struttura in lamiera d'acciaio con verniciatura anaforetica
- Dimensioni interne: vano 447x207x100 mm scomparti 447x103x52 mm

pz	descrizione	art./mis.
1	Assortimento BASE (74 pz)	496 A2
1	Cassetta estensibile a cinque scomparti (vuota)	646/5V

LxPxH mm	kg	Cod.	€
480x240x220	20,6	U06460015	911,00



646/5AP

Cassetta 646/5V con assortimento BASE 496 AP2 in pollici (59 pz)

- Predisposizione per lucchetto
- Struttura in lamiera d'acciaio con verniciatura anaforetica
- Dimensioni interne:
vano 447x207x100 mm
scomparti 447x103x52 mm

pz	descrizione	art./mis.
1	Assortimento BASE (59 pz)	496 AP2
1	Cassetta estensibile a cinque scomparti (vuoto)	646/5V

LxPxH mm	kg	Cod.		€
480x240x220	19,6	U06460016	1	797,00



646/5V

Cassetta estensibile a cinque scomparti (vuoto)

- Predisposizione per lucchetto
- Struttura in lamiera d'acciaio con verniciatura anaforetica
- Dimensioni interne:
vano 447x207x100 mm
scomparti 447x103x52 mm

LxPxH mm	kg	Cod.		€
480x240x220	4,3	U06460201	1	69,00



NEW

646/5L

Cassetta 646/5LV con assortimento (183 pz)

- Predisposizione per lucchetto
- Struttura in lamiera d'acciaio con verniciatura anaforetica
- Versione lunga della cassetta 646/5V
- Dimensioni interne:
vano 537x207x100 mm
scomparti 537x103x52 mm

pz	descrizione	art./mis.
1	Pinza universale	150 AX/180
1	Pinza regolabile	180 C/250
1	Seghetto	201
1	Forbice	207 C
16	Chiavi combinate	285 J/B16
1	Chiave a rullino	294 AD/200
3	Giraviti per viti con intaglio/ 0,8x4x100-1x5,5x100-0,6x3,5x75	322
2	Giraviti per viti con impronta a croce PHILLIPS®/ 1x100-2x125	322 PH
1	Martello	382/400
34	Cassetta con bussole esagonali e inserti	601 1/4 J34
22	Cassetta con bussole esagonali	601 1/2 J22
100	Cassetta inserti	692 J100
1	Cassetta estensibile lunga a cinque scomparti (vuota)	646/5LV

LxPxH mm	kg	Cod.		€
565x240x220	16,6	U06468002E	1	624,00



646/5LV

Cassetta estensibile lunga a cinque scomparti (vuota)

- Predisposizione per lucchetto
- Struttura in lamiera d'acciaio con verniciatura anaforetica
- Versione lunga della cassetta 646/5V
- Dimensioni interne:
vano 537x207x100 mm
scomparti 537x103x52 mm

LxPxH mm	kg	Cod.		€
565x240x220	4,9	U06460301	1	75,00

 UNI-ISO 1173 DIN 3126 C 6,3

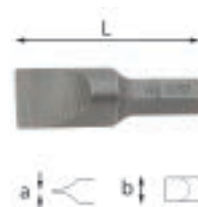

660 

ISO 2351-1 ISO 1173

Inserti per viti con intaglio - attacco 1/4"

- Acciaio speciale altamente legato al Silicio Cromo Vanadio
- Esecuzione sabbata oliata

axb mm	L mm	Cod.		€
0,5x4	25	U06600011	5	2,75
0,6x4,5	25	U06600012	5	2,75
0,8x5,5	25	U06600013	5	2,75
1x5,5	25	U06600014	5	2,75
1,6x8	25	U06600016	5	3,85
1,2x6,5	25	U06600015	5	3,85



660 E 

ISO 2351-3 ISO 1173

Inserti per viti con esagono incassato - attacco 1/4"

- Acciaio speciale altamente legato al Silicio Cromo Vanadio
- Esecuzione sabbata oliata

mm	L mm	Cod.		€
1,5	25	U06600408	5	2,90
2	25	U06600409	5	2,90
2,5	25	U06600401	5	2,75
3	25	U06600402	5	2,75
4	25	U06600403	5	2,75
5	25	U06600404	5	2,75
6	25	U06600405	5	2,75
7	25	U06600411	5	2,85
8	25	U06600406	5	2,90
10	25	U06600410	5	2,90



660 PH 

ISO 2351-2 ISO 1173

Inserti per viti con impronta a croce PHILLIPS® - attacco 1/4"

- Acciaio speciale altamente legato al Silicio Cromo Vanadio
- Esecuzione sabbata oliata

n°	L mm	Cod.		€
0	25	U06600107	5	2,00
1	25	U06600101	5	2,00
2	25	U06600102	5	2,00
3	25	U06600103	5	2,00
4	32	U06600105	5	3,85



660 PZ ISO 2351-2 ISO 1173

Inserti per viti con impronta a croce POZIDRIV® - SUPADRIV® - attacco 1/4"

- Acciaio speciale altamente legato al Silicio Cromo Vanadio
- Esecuzione sabbiata oliata

n°	L mm	Cod.		€
0	25	U06600207	5	2,55
1	25	U06600201	5	2,55
2	25	U06600202	5	2,55
3	25	U06600203	5	2,55
4	32	U06600205	5	4,95



660 TX ISO 1173

Inserti per viti con impronta TORX® - attacco 1/4"

- Acciaio speciale altamente legato al Silicio Cromo Vanadio
- Esecuzione sabbiata oliata

n°	L mm	Cod.		€
T6	25	U06600301	5	5,80
T7	25	U06600302	5	5,70
T8	25	U06600303	5	5,70
T9	25	U06600304	5	5,50
T10	25	U06600305	5	5,50
T15	25	U06600306	5	5,50
T20	25	U06600307	5	5,00
T25	25	U06600308	5	5,00
T27	25	U06600309	5	5,10
T30	25	U06600310	5	4,60
T40	25	U06600311	5	4,50



660 STX ISO 1173

Inserti per viti con impronta TORX® Tamper Resistant - attacco 1/4"

- Per viti di sicurezza
- Acciaio speciale altamente legato al Silicio Cromo Vanadio
- Esecuzione sabbiata oliata

n°	L mm	Cod.		€
T10	25	U06600325	5	6,20
T15	25	U06600326	5	6,20
T20	25	U06600327	5	5,70
T25	25	U06600328	5	5,70
T27	25	U06600329	5	5,70
T30	25	U06600330	5	5,50
T40	25	U06600331	5	5,35



660 TPH

Inserti per viti con impronta a croce PHILLIPS® - attacco 1/4"

- Rivestimento antiusura al nitruro di Titanio
- Acciaio speciale altamente legato al Silicio Cromo Vanadio
- Esecuzione dorata con attacco sabbiato oliato

n°	L mm	Cod.		€
1	25	U06600561	5	4,30
2	25	U06600562	5	4,30
3	25	U06600563	5	4,30



660 TAPH

Inserti per viti con impronta a croce PHILLIPS® - attacco 1/4"

- Rivestimento antiusura al nitruro di Titanio
- Zigrinatura antisfilamento
- Acciaio speciale altamente legato al Silicio Cromo Vanadio
- Esecuzione dorata con attacco sabbiato oliato

n°	L mm	Cod.		€
1	25	U06600566	5	5,05
2	25	U06600567	5	5,05
3	25	U06600568	5	5,05



660 TPZ

Inserti per viti con impronta a croce POZIDRIV® - SUPADRIV® - attacco 1/4"

- Rivestimento antiusura al nitruro di Titanio
- Acciaio speciale altamente legato al Silicio Cromo Vanadio
- Esecuzione dorata con attacco sabbiato oliato

n°	L mm	Cod.		€
1	25	U06600571	5	4,45
2	25	U06600572	5	4,45
3	25	U06600573	5	4,45



660 Q ISO 1173 ISO 1174-1

Inserto portabussole - attacco 1/4"

- Acciaio speciale altamente legato al Silicio Cromo Vanadio
- Esecuzione sabbiata oliata

"	L mm	Cod.		€
1/4	25	U06600400	5	4,25

UNI-ISO 1173 DIN 3126 C 7,94

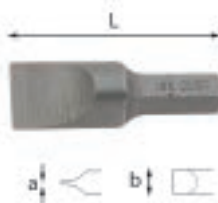

661 ISO 2351-1 ISO 1173

Inserti per viti con intaglio - attacco 5/16"

- Acciaio speciale altamente legato al Silicio Cromo Vanadio
- Esecuzione sabbiata oliata

axb mm	L mm	Cod.		€
0,8x5,5	41	U06610001	5	3,90
1,2x6,5	41	U06610002	5	3,90
1,2x8	41	U06610003	5	4,05
1,6x10	41	U06610004	5	4,95
2x12	41	U06610005	5	6,70



661 E ISO 2351-3 ISO 1173

Inserti per viti con esagono incassato - attacco 5/16"

- Acciaio speciale altamente legato al Silicio Cromo Vanadio
- Esecuzione sabbiata oliata

mm	L mm	Cod.		€
3	30	U06610401	5	3,85
4	30	U06610402	5	3,85
5	30	U06610403	5	3,85
6	30	U06610404	5	3,85
7	30	U06610407	5	3,85
8	30	U06610405	5	3,85
10	30	U06610406	5	3,85



661 PH ISO 2351-2 ISO 1173

Inserti per viti con impronta a croce PHILLIPS® - attacco 5/16"

- Acciaio speciale altamente legato al Silicio Cromo Vanadio
- Esecuzione sabbiata oliata

n°	L mm	Cod.		€
1	32	U06610101	5	3,15
2	32	U06610102	5	3,15
3	32	U06610103	5	3,15
4	38	U06610104	5	4,25



661 PZ ISO 2351-2 ISO 1173

Inserti per viti con impronta a croce POZIDRIV® - SUPADRIV® - attacco 5/16"

- Acciaio speciale altamente legato al Silicio Cromo Vanadio
- Esecuzione sabbiata oliata

n°	L mm	Cod.		€
1	32	U06610201	5	3,95
2	32	U06610202	5	3,95
3	32	U06610203	5	3,95
4	38	U06610204	5	5,80



661 TX ISO 1173

Inserti per viti con impronta TORX® - attacco 5/16"

- Acciaio speciale altamente legato al Silicio Cromo Vanadio
- Esecuzione sabbiata oliata

n°	L mm	Cod.		€
T27	35	U06610301	5	5,10
T30	35	U06610302	5	5,10
T40	35	U06610303	5	5,35
T45	35	U06610304	5	5,50
T50	35	U06610305	5	5,80
T55	35	U06610306	5	5,80

1/4 UNI-ISO 1173 DIN 3126 E 6,3

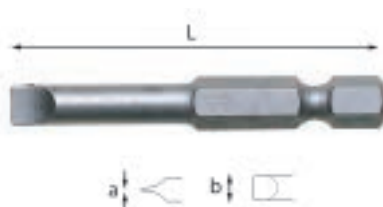

664 1/4 ISO 2351-1 ISO 1173

Inserti per viti con intaglio - attacco 1/4"

- Attacco per l'innesto diretto su avvitatori elettrici e pneumatici
- Acciaio speciale altamente legato al Silicio Cromo Vanadio
- Esecuzione sabbiata oliata

axb mm	L mm	Cod.	5	€
0,5x3	50	U06640001	5	4,75
0,6x4	50	U06646002	5	4,95
0,6x4,5	50	U06640003	5	4,95
0,8x5	50	U06646004	5	4,95
0,8x5,5	50	U06646005	5	4,95
1x6	50	U06640006	5	5,50
1,2x8	50	U06640008	5	5,50
1,6x9	50	U06640009	5	6,60



664 B 1/4 ISO 1173

Inserti magnetici a bussola per viti ad esagono - attacco 1/4"

- Attacco per l'innesto diretto su avvitatori elettrici e pneumatici
- Acciaio speciale altamente legato al Silicio Cromo Vanadio
- Esecuzione brunita

mm	L mm	Cod.	5	€
5,5	66	U06640002	5	5,10
7	66	U06640004	5	5,10
8	66	U06640005	5	5,10
10	66	U06640007	5	5,70
13	66	U06640010	5	7,00



664 B/S7 1/4

Assortimento di inserti magnetici a bussola per viti ad esagono (7 pz) - attacco 1/4"

- Casseta compatta in materiale plastico
- Interno in mousse preformata
- Inserti con innesto diretto su avvitatori elettrici o pneumatici
- Bocca esagonale con magnete interno
- Misure inserti: 5,5-6-7-8-10-12-13 mm

LxPxH mm	gr	Cod.	1	€
138x98x30	300	U06640015	1	36,70



664 E 1/4 ISO 2351-3 ISO 1173

Inserti per viti con esagono incassato - attacco 1/4"

- Attacco per l'innesto diretto su avvitatori elettrici e pneumatici
- Acciaio speciale altamente legato al Silicio Cromo Vanadio
- Esecuzione sabbiata oliata

mm	L mm	Cod.	5	€
3	50	U06640301	5	5,80
4	50	U06640302	5	5,70
5	50	U06640303	5	5,70
6	50	U06640304	5	5,70
8	50	U06640305	5	5,80
10	50	U06640306	5	5,80



664 EL 1/4 ISO 1173 ISO 2936

Inserti per viti con esagono incassato - attacco 1/4"

- Attacco per l'innesto diretto su avvitatori elettrici e pneumatici
- Acciaio speciale altamente legato al Silicio Cromo Vanadio
- Esecuzione sabbiata oliata

mm	L mm	Cod.	5	€
2	70	U06640516	5	5,65
3	70	U06640517	5	5,65
4	70	U06640518	5	5,65
5	70	U06640519	5	5,65



664 PH 1/4 ISO 2351-2 ISO 1173

Inserti per viti con impronta a croce PHILLIPS® - attacco 1/4"

- Attacco per l'innesto diretto su avvitatori elettrici e pneumatici
- Acciaio speciale altamente legato al Silicio Cromo Vanadio
- Esecuzione sabbiata oliata

n°	L mm	Cod.	5	€
1	50	U06640101	5	4,60
2	50	U06640102	5	4,60
3	50	U06640103	5	4,60
4	50	U06640104	5	5,70
1	75	U06640106	5	5,70
2	75	U06640107	5	5,70
1	100	U06640108	5	5,70
2	100	U06640109	5	5,70



664 PZ 1/4 ISO 2351-2 ISO 1173

Inserti per viti con impronta a croce POZIDRIV® - SUPADRIV® - attacco 1/4"

- Attacco per l'innesto diretto su avvitatori elettrici e pneumatici
- Acciaio speciale altamente legato al Silicio Cromo Vanadio
- Esecuzione sabbiata oliata

n°	L mm	Cod.	5	€
1	50	U06640201	5	6,20
2	50	U06640202	5	6,20
3	50	U06640203	5	6,35
4	50	U06640204	5	7,40
1	75	U06640206	5	7,40
2	75	U06640207	5	7,40
1	100	U06640208	5	7,40
2	100	U06640209	5	7,40



664 S4/75 1/4

Assortimento in blister (4 pz) - attacco 1/4"

pz	descrizione	art./mis.
2	Inserti per viti con impronta a croce PHILLIPS® - attacco 1/4"	664 PH/75
2	Inserti per viti con impronta a croce POZIDRIV® - SUPADRIV® - attacco 1/4"	664 PZ/75

gr	Cod.	1	€
100	U06640110	1	14,50



664 S4/100 1/4

Assortimento in blister (4 pz) - attacco 1/4"

pz	descrizione	art./mis.
2	Inserti per viti con impronta a croce PHILLIPS® - attacco 1/4"	664 PH/100
2	Inserti per viti con impronta a croce POZIDRIV® - SUPADRIV® - attacco 1/4"	664 PZ/100

gr	Cod.	1	€
120	U06640210	1	18,50

**664 TX**

ISO 1173

Inserti per viti con impronta TORX® - attacco 1/4"

- Attacco per l'innesto diretto su avvitatori elettrici e pneumatici
- Acciaio speciale altamente legato al Silicio Cromo Vanadio
- Esecuzione sabbiata oliata

n°	L mm	Cod.		€
T6	70	U06640496	5	6,45
T7	70	U06640497	5	6,45
T8	70	U06640498	5	6,45
T9	70	U06640499	5	6,45
T10	70	U06640500	5	6,75
T15	70	U06640502	5	6,75
T20	70	U06640503	5	6,75
T25	70	U06640504	5	6,20
T27	70	U06640505	5	6,35
T30	70	U06640506	5	6,35
T40	70	U06640507	5	6,35

**664 IP**

ISO 1173

Inserti per viti con impronta TORX PLUS® - attacco 1/4"

- Attacco per l'innesto diretto su avvitatori elettrici e pneumatici
- Acciaio speciale altamente legato al Silicio Cromo Vanadio
- Esecuzione sabbiata oliata

n°	L mm	Cod.		€
IP6	70	U06640508	5	6,45
IP7	70	U06640509	5	6,45
IP8	70	U06640510	5	6,45
IP9	70	U06640511	5	6,45
IP10	70	U06640512	5	6,45
IP15	70	U06640513	5	6,45
IP20	70	U06640514	5	6,45
IP25	70	U06640515	5	6,45

**664 Q**

ISO 3317 ISO 1173

Raccordi portabussole - attacco 1/4"

- Modello con perno di ritegno (IMPACT)
- Attacco per l'innesto diretto su avvitatori elettrici e pneumatici
- Acciaio speciale altamente legato al Silicio Cromo Vanadio
- Esecuzione sabbiata oliata

"	L mm	Cod.		€
1/4	50	U06640401	5	9,85
3/8	50	U06640403	5	11,70

**664 QS**

ISO 3317 ISO 1173

Raccordi portabussole - attacco 1/4"

- Modello con sfera di ritegno (MANUALE)
- Attacco per l'innesto diretto su avvitatori elettrici e pneumatici
- Acciaio speciale altamente legato al Silicio Cromo Vanadio
- Esecuzione sabbiata oliata

"	L mm	Cod.		€
1/4	50	U06640405	5	9,85
3/8	50	U06640406	5	11,70

**664 S25** **Assortimento di inserti lunghi per avvitatori (25 pz) - attacco 1/4"**

- Cassetta in materiale plastico
- Interno in mousse preformata
- Marcatura interna delle misure e dei tipi di impronta
- Inserti con innesto diretto su avvitatori elettrici o pneumatici
- Lunghezza inserti 50mm
- Include prolunga portainseriti magnetica
- Contenuto:
 - 4 Inserti ad intaglio 3-4-5-6 mm
 - 5 Inserti a croce PH 1-2(x2)-3(x2)
 - 5 Inserti a croce PZ 1-2(x2)-3(x2)
 - 5 Inserti esagonali 2-3-4-5-5,5 mm
 - 5 Inserti TORX® T15-T20-T25-T30-T40
 - 1 Porta inserti magnetico

LxPxH mm	g	Cod.		€
215x150x45	800	U06640111	1	68,50

**670**

ISO 1173 DIN 7427

Raccordo portainseriti - attacco 5,5 mm

- Attacco per l'innesto diretto su avvitatori elettrici e pneumatici
- Acciaio speciale altamente legato al Silicio Cromo Vanadio
- Esecuzione sabbiata oliata

"	L mm	Cod.		€
1/4	60	U06700001	1	19,60

**670 MG**

ISO 1173 DIN 7427

Raccordo portainseriti magnetico - attacco 5,5 mm

- Attacco per l'innesto diretto su avvitatori elettrici e pneumatici
- Acciaio speciale altamente legato al Silicio Cromo Vanadio
- Esecuzione sabbiata oliata

"	L mm	Cod.		€
1/4	79	U06700102	1	21,90

UNI-ISO 1173 DIN 3126 E 6,3**672**

ISO 1173 DIN 7427

Raccordo portainseriti - attacco 1/4"

- Attacco per l'innesto diretto su avvitatori elettrici e pneumatici
- Acciaio speciale altamente legato al Silicio Cromo Vanadio
- Esecuzione sabbiata oliata

"	L mm	Cod.		€
1/4	60	U06720001	1	13,10

**672 A**

ISO 1173

Raccordo portainseriti - attacco 1/4"

- Modello con mandrino a sgancio rapido
- Attacco per l'innesto diretto su avvitatori elettrici e pneumatici
- Acciaio speciale altamente legato al Silicio Cromo Vanadio
- Esecuzione sabbiata oliata con ghiera brunita

"	L mm	Cod.		€
1/4	51	U06720201	1	27,10

**672 AMG**

ISO 1173

Raccordo portainseriti magnetico - attacco 1/4"

- Modello con mandrino a sgancio rapido
- Attacco per l'innesto diretto su avvitatori elettrici e pneumatici
- Acciaio speciale altamente legato al Silicio Cromo Vanadio
- Esecuzione sabbiata oliata con ghiera brunita

"	L mm	Cod.		€
1/4	52	U06720302	1	32,90

**672 MG**

ISO 1173 DIN 7427

Raccordo portainseriti magnetico - attacco 1/4"

- Attacco per l'innesto diretto su avvitatori elettrici e pneumatici
- Acciaio speciale altamente legato al Silicio Cromo Vanadio
- Esecuzione sabbiata oliata

"	L mm	Cod.		€
1/4	60	U06720102	1	15,00

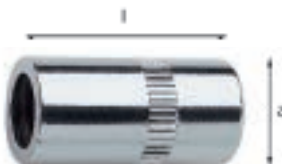

684 ISO 1173 ISO 1174

Bussole portainseri

- Bussola 684/1 da utilizzare in abbinamento agli inserti della serie 660 su avvitatori manuali
- Bussola 684/6 da utilizzare in abbinamento agli inserti della serie 661 su avvitatori manuali
- Acciaio speciale altamente legato al Cromo Vanadio
- Esecuzione cromata lucida

n°	"	"	axL mm	Cod.	€
1	1/4	1/4	11x22	U06840001	12,20
6	1/2	5/16	23x37	U06840006	12,20



685 ISO 1173 ISO 1174

Bussole portainseri macchina

- Bussole 685/1 e 3 da utilizzare in abbinamento agli inserti della serie 660 su avvitatori elettrici e pneumatici
- Bussole 685/4 e 6 da utilizzare in abbinamento agli inserti della serie 661 su avvitatori elettrici e pneumatici
- Bussola 685/8 da utilizzare in abbinamento agli inserti della serie 687
- Acciaio speciale altamente legato al Cromo Vanadio
- Esecuzione fosfatata
- Utilizzare la spina di tenuta 235 MCA/2 (U02350202Q) e anello di sicurezza 235 MDA/1 (U02350221Q) per portainseri 685/3 e 685/4
- Utilizzare la spina di tenuta 235 MCA/4 (U02350204Q) e anello di sicurezza 235 MDA/4 (U02350224Q) per portainseri 685/6 e 685/8

n°	"	"	axL mm	Cod.	€
4	3/8	5/16	19x37	U06850004	13,20
6	1/2	5/16	25x40	U06850006	14,00
8	1/2	1/2	22x37	U06850008	17,80



685 A ISO 1173 ISO 1174

Bussole portainseri macchina

- Modello con mandrino a sgancio rapido
- Bussole 685 A/1 e 3 da utilizzare in abbinamento agli inserti della serie 660 su avvitatori elettrici e pneumatici
- Bussole 685 A/4 e 6 da utilizzare in abbinamento agli inserti della serie 661 su avvitatori elettrici e pneumatici
- Acciaio speciale altamente legato al Cromo Vanadio
- Esecuzione sabbata oliata con ghiera brunita
- Utilizzare la spina di tenuta 235 MCA/2 (U02350202Q) e anello di sicurezza 235 MDA/1 (U02350221Q) per portainseri 685 A/3 e 685 A/4
- Utilizzare la spina di tenuta 235 MCA/4 (U02350204Q) e anello di sicurezza 235 MDA/4 (U02350224Q) per portainseri 685 A/6

n°	"	"	axL mm	Cod.	€
1	1/4	1/4	14x30	U06850101	15,20
3	3/8	1/4	19x43	U06850103	16,40
4	3/8	5/16	20x50	U06850104	18,70
6	1/2	5/16	24x50	U06850106	19,90

ISO 1173 C 7,94



686 ISO 1173

Inserti macchina per viti con intaglio - attacco 5/16"

- Da utilizzare con avvitatori elettrici o pneumatici
- Esecuzione brunita

axb mm	L mm	Cod.	€
0,8x5,5	41	U06860001	5,20
1,2x6,5	41	U06860002	6,20
1,2x8	41	U06860003	6,20
1,6x10	41	U06860004	6,20
2x12	41	U06860005	7,35
2,5x14	41	U06860006	10,30



686 E ISO 1173

Inserti macchina per viti con esagono incassato - attacco 5/16"

- Da utilizzare con avvitatori elettrici o pneumatici
- Esecuzione brunita

n°	L mm	Cod.	€
4	30	U06860035	4,55
5	30	U06860036	4,55
6	30	U06860037	4,55
8	30	U06860038	4,55
10	30	U06860039	4,55



686 PH ISO 1173

Inserti macchina per viti con impronta a croce PHILLIPS® - attacco 5/16"

- Da utilizzare con avvitatori elettrici o pneumatici
- Esecuzione brunita

n°	L mm	Cod.	€
1	32	U06860020	3,90
2	32	U06860021	3,90
3	32	U06860022	3,90
4	32	U06860023	3,90



686 PZ ISO 1173

Inserti macchina per viti con impronta a croce POZIDRIV® - SUPADRIV® - attacco 5/16"

- Da utilizzare con avvitatori elettrici o pneumatici
- Esecuzione brunita

n°	L mm	Cod.	€
2	32	U06860025	4,75
3	32	U06860026	4,75
4	32	U06860027	4,75



686 TX ISO 1173

Inserti macchina per viti con impronta TORX® - attacco 5/16"

- Da utilizzare con avvitatori elettrici o pneumatici
- Esecuzione brunita

n°	L mm	Cod.	€
T20	35	U06860050	9,40
T25	35	U06860051	9,30
T27	35	U06860052	9,30
T30	35	U06860053	9,30
T40	35	U06860054	9,30
T45	35	U06860055	9,30
T50	35	U06860056	9,30
T55	35	U06860057	10,20

ISO 1173 C 12,7



687 ISO 1173

Inserti macchina per viti con intaglio - attacco 1/2"

- Da utilizzare con avvitatori elettrici o pneumatici
- Esecuzione brunita

axb mm	L mm	Cod.	€
2x12	50	U06870001	7,50
2,5x15	50	U06870002	7,80
2,5x16	50	U06870003	8,55



687 E ISO 1173

Inserti macchina per viti con esagono incassato - attacco 1/2"

- Da utilizzare con avvitatori elettrici o pneumatici
- Esecuzione brunita

mm	L mm	Cod.	€
3	50	U06870010	9,10
4	50	U06870011	9,10
5	50	U06870012	9,10
6	50	U06870013	9,10
7	50	U06870014	9,10
8	50	U06870015	9,10
10	50	U06870016	9,10
11	50	U06870017	14,10
12	50	U06870018	14,10
14	50	U06870019	14,10
17	50	U06870020	22,60
19	50	U06870021	26,40



687 TX ISO 1173

Inserti macchina per viti con impronta TORX® - attacco 1/2"

- Da utilizzare con avvitatori elettrici o pneumatici
- Esecuzione brunita

n°	L mm	Cod.	€
T25	50	U06870040	14,20
T27	50	U06870041	14,20
T30	50	U06870042	16,40
T40	50	U06870043	16,40
T45	50	U06870044	16,40
T50	50	U06870045	16,40

687 TX

n°	L mm	Cod.		€
T55	50	U06870046	1	18,20
T60	50	U06870047	1	18,20
T70	50	U06870048	1	29,70



1/2

687 1/2" C16

Assortimento in cassetta di ABS con inserti macchina (16 pz)

- Cassetta in ABS ad alta resistenza con sistema di chiusura rapida
- Il modulo interno è studiato per essere modulare con i cassettei dei carrelli
- Codice termoformato vuoto: U05190687Q

pz	descrizione	art./mis.
1	Bussole portainseri macchina	685/1/2-1/2
1	Bussole portainseri macchina	685/1/2-5/16
3	Inserti macchina per viti con impronta a croce PHILLIPS® - attacco 5/16"	686 PH/2-3-4
5	Inserti macchina per viti con impronta TORX® - attacco 1/2"/T30-T40-T45-T50-T55	687 TX
1	Modulo in termoformato vuoto	519/687C16V
1	Cassetta in ABS vuota - taglia S	606 S

LxPxH mm	kg	Cod.		€
210x130x60	668	U06870100	1	197,00

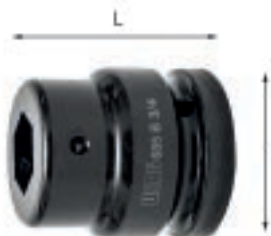

685 B

Bussola portainseri macchina

- Bussole 685 B/1 e 685 B/3 da utilizzare in abbinamento agli inserti della serie 688 E su avvitatori elettrici e pneumatici
- Bussole 685 B/4 e 685 B/6 da utilizzare in abbinamento agli inserti della serie 689 E su avvitatori elettrici e pneumatici
- Acciaio speciale altamente legato al Cromo Vanadio
- Esecuzione fosfatata
- Utilizzare la spina di tenuta 235 MCA/8 (U02350207Q) e anello di sicurezza 235 MDA/8 (U02350227Q) per portainseri 685 B/1
- Utilizzare la spina di tenuta 235 MCA/9 (U02350208Q) e anello di sicurezza 235 MDA/9 (U02350228Q) per portainseri 685 B/3 e 685 B/4
- Utilizzare la spina di tenuta 235 MCA/10 (U02350209Q) e anello di sicurezza 235 MDA/10 (U02350229Q) per portainseri 685 B/6

n°	□	○	axL mm	Cod.		€
1	3/4	7/8	44x54	U06850110	1	53,00
3	1	7/8	54x60	U06850115	1	70,50
4	1	1 1/2	58x70	U06850120	1	118,00



688 E

Inserti macchina per viti con esagono incassato - attacco 7/8"

- Da utilizzare con avvitatori elettrici o pneumatici
- Esecuzione brunita

● mm	a mm	L mm	Cod.		€
12	21	50	U06880001	1	37,10
14	21	50	U06880002	1	33,40
17	21	50	U06880003	1	33,40
19	21	50	U06880004	1	33,40
22	20	50	U06880005	1	33,40
24	21	50	U06880006	1	33,40

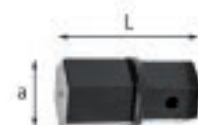

689 E

Inserti macchina per viti con esagono incassato - attacco 1 1/2"

- Da utilizzare con avvitatori elettrici o pneumatici
- Esecuzione brunita

● mm	a mm	L mm	Cod.		€
27	27	75	U06890027	1	79,00
30	30	76	U06890030	1	79,00
32	35	78	U06890032	1	79,00



3/4

688 3/4" MD6

Assortimento in cassetta di ABS con inserti macchina (6 pz)

- Cassetta in ABS ad alta resistenza con sistema di chiusura rapida
- Il modulo interno è studiato per essere modulare con i cassettei dei carrelli
- Codice termoformato vuoto: U05190743Q

pz	descrizione	art./mis.
1	Bussola portainseri macchina	685 B/3/4-7/8
5	Inserti macchina per viti con esagono incassato - attacco 7/8" /12-17-19-22-24	688 E
1	Cassetta in ABS vuota - taglia S	606 S

LxPxH mm	kg	Cod.		€
210x130x60	1,4	U06880010	1	232,00



690 1/4" C28

Assortimento in cassetta di ABS con inserti per avvitatura (28 pz)

- Inclusa impugnatura porta inserti magnetica
- Cassetta in ABS ad alta resistenza con sistema di chiusura rapida
- Il modulo interno è studiato per essere modulare con i cassettei dei carrelli
- Codice termoformato vuoto: U06900002Q

pz	descrizione	art./mis.
3	Inserti per viti con intaglio - attacco 1/4" /0,6x4,5-1x5,5-1,2x6,5	660
6	Inserti per viti con esagono incassato - attacco 1/4" /2-2,5-3-4-5-6	660 E
4	Inserti per viti con impronta a croce PHILLIPS® - attacco 1/4" /1-2-3-4	660 PH
4	Inserti per viti con impronta a croce POZIDRIV® - SUPADRIV® - attacco 1/4" /1-2-3-4	660 PZ
6	Inserti per viti con impronta TORX® Tamper Resistant - attacco 1/4" /T10-T15-T20-T25-T30-T40	660 STX
4	Inserti per viti con impronta TORX® - attacco 660 TX 1/4" /T6-T7-T8-T9	660 TX
1	Portainseri magnetico con impugnatura	690 A 1/4/180
1	Modulo in termoformato vuoto	519/690C28V
1	Cassetta in ABS vuota - taglia S	606 S

LxPxH mm	kg	Cod.		€
210x130x60	700	U06900015	1	120,00



690 A 1/4"

Portainseri magnetico con impugnatura

- Impugnatura ergonomica trimateriale con rivestimento soft grip, resistente ad olii ed agenti chimici
- Corpo in acciaio al Cromo Vanadio
- Esecuzione cromata

L mm	a mm	kg	misura impugnatura	Cod.		€
180	63	120	M3	U06900102	1	13,40
245	128	150	M3	U06900103	1	14,00



692 J32

Assortimento di inserti per avvitatura con cricchetto reversibile (32 pz) - attacco 1/4"

- Cassetta compatta in materiale plastico
- Interno in mousse preformata
- Include prolunga portainseri e cricchetto reversibile magnetici

pz descrizione

4	inserti ad intaglio 4-5,5-6,5-8
3	inserti a croce PH 1-2-3
3	inserti a croce PZ 1-2-3
4	inserti esagonali maschio 3-4-5-6 mm
9	inserti TORX® T8-T10-T15-T20(x2)-T25(x2)-T30-T40
7	inserti TORX® Tamper Resistant T10-T15-T20-T25-T27-T30-T40
1	prolunga magnetica 1/4"
1	cricchetto reversibile 1/4" magnetico

LxPxH mm	gr	Cod.		€
138x98x30	280	U06920042	1	55,00



692 J49

Assortimento di inserti per avvitatura (49 pz) - attacco 1/4"

- Cassetta compatta in materiale plastico
- Interno in mousse preformata
- Include prolunga portainseri magnetica

pz descrizione

6	inserti ad intaglio 4-4,5-5,5-6,5(x2)-8
6	inserti a croce PH 1(x2)-2(x3)-3
7	inserti a croce PZ 1(x2)-2(x3)-3(x2)
9	inserti esagonali maschio 2-3(x2)-4(x2)-5(x2)-6(x2)mm
10	inserti TORX® T10(x2)-T15(x2)-T20(x2)-T25(x2)-T30(x2)
10	inserti TORX® Tamper Resistant T10-T15(x2)-T20(x2)-T25(x2)-T30(x2)-T40
1	prolunga magnetica 1/4"

LxPxH mm	gr	Cod.		€
138x98x30	280	U06920041	1	42,60



692 J100

Assortimento di inserti per avvitatura con impronte speciali (100 pz) - attacco 1/4"

- Contiene inserti standard ed impronte speciali per interventi su piccoli elettrodomestici, apparecchiature elettroniche, etc...
- Cassetta in materiale plastico
- Interno con sistema di trattenimento degli inserti
- Marcatura interna delle misure e dei tipi di impronta
- Include 2 prolunghe portainseri magnetiche

pz descrizione

9	inserti ad intaglio 3-4-4,5-5-5,5-6-6,5-7-8
8	inserti a croce PH 00-0-1(x2)-2(x2)-3-4
5	inserti a croce PZ 1-2(x2)-3-4
10	inserti esagonali maschio 1,5-2-2,5-3-4-5-5,5-6-7-8 mm
10	inserti esagonali maschio 1/16-5/64-3/32-7/64-1/8-9/64-5/32-3/16-7/32-1/4
10	inserti TORX® T8-T9-T10-T15-T20-T25-T27-T30-T40-T45
9	inserti TORX® Tamper Resistant T8-T10-T15-T20-T25-T27-T30-T35-T40
4	inserti Tri-Wing 1-2-3-4
5	inserti Spanner 4-6-8-10-12
3	inserti Torq-set 6-8-10
5	inserti quadrati 0-1-2(x2)-3
5	inserti Clutch 1/8-5/32-3/16-1/4-5/16
3	inserti XZN M5-M6-M8
6	inserti esagonali maschio con foro 2-2,5-3-4-5-6
6	inserti esagonali maschio con foro 5/64-3/32-7/64-1/8-9/64-5/32
2	prolunghe magnetiche 1/4"

LxPxH mm	gr	Cod.		€
215x150x45	900	U06920043	1	65,50



692 S11

Assortimento in astuccio di plastica (11 pz) - attacco 1/4"

pz descrizione

3	Inserti per viti con intaglio - attacco 1/4" /0,6x4,5-0,8x5,5-1,2x6,5	660
4	Inserti per viti con impronta a croce PHILLIPS® - attacco 1/4"/0-1-2-3	660 PH
3	Inserti per viti con impronta a croce POZIDRIV® - SUPADRIV® - attacco 1/4"	660 PZ/1-2-3
1	Raccordo portainseri magnetico - attacco 1/4"	672 MG

gr	Cod.		€
100	U06920021	1	32,90



692 STX/S11

Assortimento in astuccio di plastica (11 pz) - attacco 1/4"

pz descrizione

10	Inserti per viti con impronta TORX® Tamper Resistant - attacco 1/4" /10-15-20(x2)-25(x2)-27-30-40(x2)	660 STX
1	Raccordo portainseri magnetico - attacco 1/4"	672 MG

gr	Cod.		€
110	U06920026	1	29,10



692 SP1

Assortimento inserti a 5 punte (8 pz)

- Serie inserti con foro centrale per smontaggio misuratori massa aria e pompe iniezione
- Composto da un portainseri (1/4 - 5/16") e da 7 inserti (TS-10 / TS-15 / TS-20 / TS-25 / TS-27 / TS-30 / TS-40)

gr	Cod.		€
120	U06920001	1	33,80



692 SP3

Assortimenti inserti RIBE con foro - XZN - TORX® Tamper Resistant (40 pz)

- Serie di 40 inserti corti e lunghi per viti RIBE con Foro, XZN, TORX® Tamper Resistant composte da:
- Ribe con foro (M5-6-7-8-9-10-12 L=30mm) (M5-6-7-8-9-10-12 L=75mm)
- XZN (M5-6-8-10-12 L=30mm) (M5-6-8-10-12 L=75mm)
- TORX® Tamper Resistant (STX20-25-30-40-45-50-55 L=30mm) (STX20-25-30-40-45-50-55 L=75mm)
- Attacco da 10 mm
- Due adattatori 3/8" - 1/2"
- Fornito in cassetta metallica con termoformato interno

LxPxH mm	kg	Cod.		€
340x170x40	2,2	U06920032	1	122,00



692 RB

Inserti per viti con impronta escalanata (RIBE con foro)

- Utilizzo manuale
- Acciaio al Silicio Vanadio
- Attacco 10 mm
- Inserti contenuti all'interno del kit 692 SP3

n°	L mm	Cod.	€
4-5-6	30	U06920010Q	12,20
7-8-9	30	U06920011Q	12,20
10-12-13	30	U06920012Q	12,80
4-5-6	75	U06920013Q	15,50
7-8-9	75	U06920014Q	16,10
10-12-13	75	U06920015Q	17,60



692 XZN

Inserti per viti con impronta XZN

- Utilizzo manuale
- Acciaio al Silicio Vanadio
- Attacco 10 mm
- Inserti contenuti all'interno del kit 692 SP3

n°	L mm	Cod.	€
5-6-8	30	U06920016Q	10,40
10-12	30	U06920017Q	7,85
5-6-8	75	U06920018Q	14,20
10-12	75	U06920019Q	10,50



692 TX

Inserti per viti con impronta TORX® Tamper resistant

- Utilizzo manuale
- Acciaio al Silicio Vanadio
- Attacco 10 mm
- Inserti contenuti all'interno del kit 692 SP3

n°	L mm	Cod.	€
20-25-30	30	U06920020Q	12,20
40-45	30	U06920021Q	9,05
50-55	30	U06920022Q	9,05
20-25-30	75	U06920023Q	16,10
40-45	75	U06920024Q	11,70
50-55	75	U06920025Q	11,70



692 A

Set di 2 bussole portainseri - attacco 3/8" e 1/2"

- Utilizzo manuale
- Acciaio al Silicio Vanadio
- Da utilizzare con inserti attacco esagonale 10 mm
- Bussole portainseri contenute all'interno del kit 692 SP3

Cod.	€
U06920026Q	10,80



695 1/2"

Giravite a percussione

- Per lo sbloccaggio di viti ossidate o incrostate
- Inversione del senso di torsione mediante rotazione dell'impugnatura
- Acciaio speciale altamente legato al Cromo Vanadio
- Esecuzione zincocromatata

L mm	a mm	Cod.	€
160	32	U06950001	46,00



700 1/2" C6

Assortimento in cassetta di ABS con giravite a percussione (6 pz)

- Cassetta in ABS ad alta resistenza con sistema di chiusura rapida
- Il modulo interno è studiato per essere modulare con i cassettei dei carrelli
- Codice termoformato vuoto: U07000002Q

pz	descrizione	art./mis.
2	Inserti per viti con intaglio - attacco 5/16" /1,2x8-1,6x10	661
2	Inserti per viti con impronta a croce PHILLIPS® - attacco 5/16"	661 PH/2-3
1	Bussole portainseri macchina	685/6
1	Giravite a percussione	695 1/2
1	Modulo in termoformato vuoto	519/700V
1	Cassetta in ABS vuota - taglia S	606 S

LxPxH mm	kg	Cod.	€
210x130x60	1,2	U07000085	80,00



746

Pinza per capicorda non isolati aperti e chiusi

- Modello con troncaviti, troncafilii e spellafili
- Impugnature in PVC
- Corpo in lamiera d'acciaio tranciata

L mm	mm²	Cod.	€
235	0,5÷1 1,5÷2,5 4÷6	U07460001	39,10



D 746

Pinza per capicorda non isolati aperti e chiusi

L mm	mm²	Cod.	€
235	0,5÷1 1,5÷2,5 4÷6	U07460001D	41,50



747

Pinza per capicorda preisolati

- Modello con troncaviti, troncafilii e spellafili
- Impugnature in PVC
- Corpo in lamiera d'acciaio tranciata

L mm	mm²	Cod.	€
235	0,5÷1 1,5÷2,5 4÷6	U07470001	40,10



748

DIN 46247-46248

Pinza per capicorda non isolati aperti

- Ganasce in acciaio microfuso
- Corpo in lamiera d'acciaio imbutita

L mm	mm²	Cod.	€
227	0,25÷0,5 0,5÷1,0 1,5÷2,5 4÷6	U07480001	169,00



D 748

Pinza per capicorda non isolati aperti

L mm	mm²	Cod.	€
227	0,25÷0,5 0,5÷1,0 1,5÷2,5 4÷6	U07480001D	179,00



749 **DIN 46230-46234**

Pinza per capicorda non isolati chiusi

- Ganasce in acciaio microfuso
- Corpo in lamiera d'acciaio imbutita

L mm	mm ²	Cod.	€
227	0,1-0,35 0,5-1,0 1,5-2,5 4-6 10-16	U07490001	148,00



D 749

Pinza per capicorda non isolati chiusi

L mm	mm ²	Cod.	€
227	0,1-0,35 0,5-1,0 1,5-2,5 4-6 10-16	U07490001D	157,00



751

Pinza per capicorda preisolati

- Modello a cremagliera per una compressione progressiva e calibrata del capicorda, con riapertura automatica delle ganasce a compressione ultimata
- Impugnature in PVC
- Ganasce in acciaio microfuso
- Corpo in lamiera d'acciaio

L mm	mm ²	Cod.	€
215	0,5-1 1,5-2,5 4-6	U07510002	62,00



D 751

Pinza per capicorda preisolati

L mm	mm ²	Cod.	€
215	0,5-1 1,5-2,5 4-6	U07510002D	65,50



753

Pinza per terminali a puntale

- Modello a cremagliera con innesto frontale e riapertura automatica delle ganasce a compressione ultimata
- Impugnature in PVC
- Ganasce in acciaio microfuso
- Corpo in lamiera d'acciaio

L mm	mm ²	Cod.	€
225	0,25-6	U07530002	253,00



753 A

Pinza per terminali a puntale

- Modello a cremagliera per ridurre lo sforzo di compressione
- Impugnature ergonomiche in PVC che facilitano il serraggio con una mano sola
- Matrice in acciaio inox a 5 impronte
- Corpo in lamiera d'acciaio

L mm	mm ²	Cod.	€
228	0,5-1-1,5-2,5-4-6	U07530003	103,00



753 KA

Crimpatrice autoregolante per puntalini a sezione quadrata

- Per puntalini isolati e non isolati
- Capacità 0,14-10 mm²/AWG 26-8
- Sistema di ripresa per operazioni multiple consecutive
- Permette di crimpare applicando poca forza sulle impugnature
- Peso ridotto e dimensioni compatte per maggiore maneggevolezza

mm ²	L mm	Cod.	€
0,14-10	230	U07530004	243,00



754 A

Crimpatrice a matrici intercambiabili

- Matrici facilmente sostituibili
- Impugnatura ad angolo retto per maggiore visibilità durante l'utilizzo
- Leve maggiorate per uno sforzo ridotto, e per una presa a una o due mani
- Fornita con 2 matrici:
754 MA per capicorda pre-isolati, 0,5-2,5 mm²/AWG 22-14 (blu, rosso)
754 MB per capicorda pre-isolati, 0,1-6 mm²/AWG 26-10 (verde, giallo)

mm ²	L mm	Cod.	€
0,1-6 - 0,5-2,5	230	U07540002	237,00



754 MA

Ricambio matrice

- Per capicorda pre-isolati, 0,5-2,5 mm²/AWG 22-14 (blu, rosso)

mm ²	Cod.	€
0,5-2,5	U07540002Q	56,00



754 MB

Ricambio matrice

- Per capicorda pre-isolati, 0,1-6 mm²/AWG 26-10 (verde, giallo)

mm ²	Cod.	€
0,1-6	U07540003Q	56,00



754 MC

Ricambio matrice

- Per puntalini, 0,25-10 mm²/AWG 24-8

mm ²	Cod.	€
0,25-10	U07540004Q	73,50



754 MD

Ricambio matrice

- Per contatti stampati non isolati, 0,5-6 mm²/AWG 22-10

mm ²	Cod.	€
0,5-6	U07540005Q	100,00



765

Pinza per fascette

- Modello per fascette in nylon fino a 9 mm di larghezza
- Lama per il taglio della parte eccedente
- Corpo in lamiera d'acciaio imbutita

L mm	Cod.	€
195	U07650001	38,00

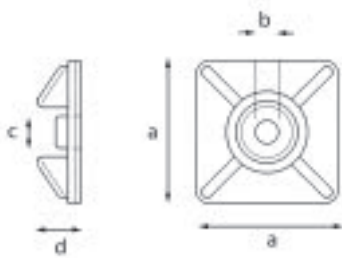

765 A CE

LVD 2014/35/EU

Basette bidirezionali

- Modello con adesivo per fascette fino a 4,8 mm di larghezza
- Materiale: ABS
- Buona resistenza agli elementi basici, grassi
- Limitata resistenza agli acidi
- Non resistente a solventi, diluenti, prodotti petroliferi
- Confezione da 100 pezzi

caratteristiche tecniche

misura

Autoestinguenza	UL 94 - HB
Assorbimento umidità	0,1%
Temperatura di utilizzo (°C)	-10° ÷ +60°C

n°	colore	axbxc mm	d mm	Cod.	€
1	neutro	27x6x4,8	8	U07650072	21,80
2	nero	27x6x4,8	8	U07650074	21,80

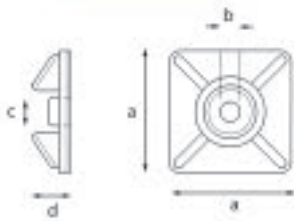

765 B CE

LVD 2014/35/EU

Basetta bidirezionale

- Modello senza adesivo per fascette fino a 4,8 mm di larghezza
- Materiale: ABS
- Buona resistenza agli elementi basici, grassi
- Limitata resistenza agli acidi
- Non resistente a solventi, diluenti, prodotti petroliferi
- Confezione da 100 pezzi

caratteristiche tecniche

misura

Autoestinguenza	UL 94 - HB
Assorbimento umidità	0,1%
Temperatura di utilizzo (°C)	-10° ÷ +60°C

a mm	b mm	c mm	d mm	Cod.	€
27	6	4,8	6,5	U07650076	17,70

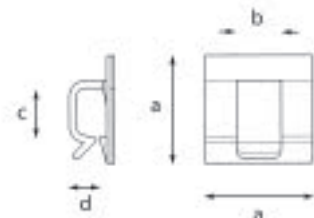

765 C CE

LVD 2014/35/EU

Supporti per cavi tondi

- Modello con adesivo
- Materiale: Poliammide 6.6
- Eccellente resistenza ai solventi aromatici, olii, grassi, prodotti petroliferi
- Buona resistenza agli elementi basici
- Limitata tenuta agli acidi
- Non resiste al fenolo ed ai solventi clorurati
- Confezione da 100 pezzi

caratteristiche tecniche

misura

Autoestinguenza	UL 94 - V2
Assorbimento umidità	2,7 ÷ 2,8%
Temperatura di utilizzo (°C)	-40° ÷ +85° C

n°	axbxc mm	d mm	Cod.	€
5	19x10x6	5	U07650101	19,30
8	27x12x12	8	U07650102	26,50



765 EN CE

LVD 2014/35/EU

Fascette per cablaggi

- Materiale: Poliammide 6.6
- Eccellente resistenza ai solventi aromatici, olii, grassi, prodotti petroliferi
- Buona resistenza agli elementi basici
- Limitata tenuta agli acidi
- Non resiste al fenolo ed ai solventi clorurati
- Confezione da 100 pezzi

caratteristiche tecniche

misura

Autoestinguenza	UL 94 - V2
Assorbimento umidità	2,7% - 2,8% (23°C - 50% R.H.)
Temperatura di installazione (°C)	-10°C ÷ +60°C
Temperatura di utilizzo (°C)	-40°C ÷ +85°C

axL mm	Ø max	Cod.	€
2,5x98	21	U07650051	2,45
2,6x135	32	U07650060	3,25
2,6x200	52	U07650061	4,00
3,6x140	35	U07650052	3,60
3,6x200	50	U07650062	5,55
3,6x290	80	U07650063	7,60
4,8x178	45	U07650053	6,00
4,8x200	50	U07650054	6,30
4,8x290	79	U07650055	11,00
4,8x360	100	U07650056	13,70
7,8x240	63	U07650057	21,80
7,8x365	100	U07650058	28,70
7,8x540	158	U07650064	58,00
7,8x750	200	U07650059	71,00



765 EB CE

LVD 2014/35/EU

Fascette per cablaggi

- Materiale: Poliammide 6.6
- Eccellente resistenza ai solventi aromatici, olii, grassi, prodotti petroliferi
- Buona resistenza agli elementi basici
- Limitata tenuta agli acidi
- Non resiste al fenolo ed ai solventi clorurati
- Confezione da 100 pezzi

caratteristiche tecniche

misura

Autoestinguenza	UL 94 - V2
Assorbimento umidità	2,7% - 2,8% (23°C - 50% R.H.)
Temperatura di installazione (°C)	-10°C ÷ +60°C
Temperatura di utilizzo (°C)	-10°C ÷ +85°C

axL mm	Ø max	Cod.	€
2,5x98	21	U07650011	2,45
2,6x135	32	U07650019	3,35
2,6x200	52	U07650012	4,00
3,6x140	35	U07650013	3,60
3,6x200	50	U07650020	5,55
3,6x290	80	U07650014	7,60
4,8x200	50	U07650015	6,30
4,8x290	79	U07650016	11,00
4,8x360	100	U07650017	13,70
7,8x365	100	U07650021	28,70



767

Chiave a croce universale

- Per armadi e impianti tecnici
- 9 profili diversi
- Bussole doppie reversibili e orientabili
- Inserto lama e PH con tappo catenella d'aggancio
- Foro di aggancio

à gr	Cod.	€
200	U07670001	71,00



810 N

ISO 6789

Chiavi dinamometriche con cricchetto reversibile

- Modello a coppia regolabile per serraggi destrorsi
- Precisione ±4% del valore di coppia impostato
- Scala di lettura in Nm
- Segnale sensitivo e sonoro al raggiungimento della coppia impostata
- Riarmo automatico al rilascio dopo il disinnesto
- Fornita con certificato di collaudo

capacità Nm	risoluzione Nm	”	L mm	Cod.	€
1÷5	0,05	1/4	197	U08104000	231,00
5÷25	0,05	1/4	290	U08104001	231,00



ISO 6789

ASME B107.300-2021

810 SA**Chiavi dinamometriche a lettura diretta con cricchetto reversibile**

- Chiave dinamometrica a scatto
- Riarmo automatico: dopo lo scatto è subito pronta all'uso
- Coppia regolabile per serraggi destrorsi
- Precisione $\pm 4\%$ del valore di coppia impostato
- Sistema di lettura diretta: subito visibile il valore della coppia necessario
- Meccanismo con molla di compressione
- Tubo in acciaio a protezione del meccanismo interno
- Doppia scala di lettura Nm/ft.lb
- Cricchetto reversibile fisso con meccanismo a 72 denti
- Impugnatura ergonomica con effetto soft touch e resistente ad oli ed agenti chimici
- Ghiera di regolazione quadrata antirotolamento
- Fornita in astuccio tubolare di plastica
- Include certificato di taratura e dichiarazione REACH (SVHC)

capacità Nm	risoluzione Nm	"	L mm	Cod.		€
10÷50	0,25	3/8	350	U08105002	1	211,00
20÷100	0,5	1/2	410	U08105003	1	211,00
40÷200	1	1/2	475	U08105005	1	211,00
68÷340	1	1/2	630	U08105006	1	242,00



ISO 6789

ASME B107.300-2021

811 SA**Barre dinamometriche a lettura diretta**

- Barra dinamometrica a scatto
- Modello senza cricchetto utilizzabile in abbinamento con gli inserti della serie 811
- Attacchi da 9x12 o 14x18 mm
- Riarmo automatico: dopo lo scatto è subito pronta all'uso
- Coppia regolabile per serraggi destrorsi e sinistrorsi
- Precisione $\pm 4\%$ del valore di coppia impostato
- Sistema di lettura diretta: subito visibile il valore della coppia necessario
- Meccanismo con molla di compressione
- Tubo in acciaio a protezione del meccanismo interno
- Doppia scala di lettura Nm/ft.lb
- Impugnatura ergonomica con effetto soft touch e resistente ad oli ed agenti chimici
- Ghiera di regolazione quadrata antirotolamento
- Fornita in astuccio tubolare di plastica
- Include certificato di taratura e dichiarazione REACH (SVHC)

capacità Nm	risoluzione Nm	Ø mm	L mm	Cod.		€
10÷50	0,25	9x12	335	U08115002	1	191,00
20÷100	0,5	9x12	395	U08115003	1	191,00
40÷200	1	14x18	460	U08115004	1	191,00
68÷340	1	14x18	615	U08115006	1	223,00



ISO 6789

ASME B107.300-2021

811 SE**Chiavi dinamometriche a lettura diretta con cricchetto reversibile amovibile**

- Chiave dinamometrica a scatto
- Modello con cricchetto amovibile e sostituibile con gli inserti della gamma 811
- Attacchi da 9x12 o 14x18 mm
- Riarmo automatico: dopo lo scatto è subito pronta all'uso
- Coppia regolabile per serraggi destrorsi e sinistrorsi (ruotando il cricchetto a 180°)
- Precisione $\pm 4\%$ del valore di coppia impostato
- Sistema di lettura diretta: subito visibile il valore della coppia necessario
- Meccanismo con molla di compressione
- Tubo in acciaio a protezione del meccanismo interno
- Doppia scala di lettura Nm/ft.lb
- Cricchetto reversibile amovibile con meccanismo a 72 denti (811 E)
- Impugnatura ergonomica con effetto soft touch e resistente ad oli ed agenti chimici
- Ghiera di regolazione quadrata antirotolamento
- Fornita in astuccio tubolare di plastica
- Include certificato di taratura e dichiarazione REACH (SVHC)

capacità Nm	risoluzione Nm	"	Ø mm	L mm	Cod.		€
10÷50	0,25	3/8	9x12	370	U08115012	1	271,00
20÷100	0,25	3/8	9x12	430	U08115013	1	271,00
20÷100	0,25	1/2	9x12	430	U08115015	1	273,00
40÷200	0,5	1/2	14x18	510	U08115017	1	278,00
68÷340	1	1	14x18	665	U08115018	1	310,00



ISO 6789

811 N**Barre dinamometriche a scatto**

- Modello a coppia regolabile da utilizzare in abbinamento agli inserti della serie 811
- Serraggi destrorsi e sinistrorsi con rotazione degli inserti di 180°
- Attacchi da 9x12
- Precisione $\pm 4\%$ del valore di coppia impostato
- Scala di lettura in Nm
- Segnale sensitivo e sonoro al raggiungimento della coppia impostata
- Riarmo automatico al rilascio dopo il disinnesto
- Fornita con certificato di collaudo

capacità Nm	risoluzione Nm	Ø mm	L mm	Cod.		€
1÷5	0,05	9x12	185	U08114000	1	200,00
5÷25	0,05	9x12	270	U08114001	1	200,00



ISO 6789

811 NE**Chiavi dinamometriche con cricchetto reversibile amovibile**

- Modello a coppia regolabile da utilizzare in abbinamento agli inserti della serie 811
- Serraggi destrorsi e sinistrorsi con rotazione degli inserti di 180°
- Attacchi da 9x12 o 14x18 mm
- Precisione $\pm 4\%$ del valore di coppia impostato
- Scala di lettura in Nm
- Segnale sensitivo e sonoro al raggiungimento della coppia impostata
- Riarmo automatico al rilascio dopo il disinnesto
- Fornita con certificato di collaudo
- Modello completo di cricchetto reversibile a 72 denti (811 E)

capacità Nm	risoluzione Nm	"	Ø mm	L mm	Cod.		€
1÷5	0,05	1/4	9x12	185	U08114009	1	269,00
5÷25	0,05	1/4	9x12	300	U08114010	1	274,00



ISO 6789

811 LB**Barre dinamometriche a scatto**

- Modello senza cricchetto utilizzabile in abbinamento con gli inserti della serie 811
- Attacchi da 9x12 o 14x18 mm
- Riarmo automatico: dopo lo scatto è subito pronta all'uso
- Coppia regolabile per serraggi destrorsi e sinistrorsi
- Precisione $\pm 2\%$ del valore di coppia impostato
- Meccanismo con molla di compressione
- Resistenza del meccanismo: 50.000 cicli (chiavi fino a 200 Nm)
- Tubo in acciaio a protezione del meccanismo interno
- Scala di lettura Nm incisa sul corpo della chiave
- Impugnatura ergonomica con effetto soft touch e resistente ad oli ed agenti chimici
- Ghiera di regolazione in acciaio
- Fornita in astuccio tubolare di plastica

capacità Nm	risoluzione Nm	Ø mm	L mm	Cod.		€
10÷50	1	9x12	357	U08115021	1	285,00
20÷100	1	9x12	437	U08115023	1	328,00
40÷200	1	14x18	515	U08115024	1	342,00
70÷350	2	14x18	725	U08115025	1	399,00

NEW



811 E

Cricchetto reversibile a 72 denti

- 811 E 3/4 cricchetto reversibile per 812 N 600

"	Ø mm	Cod.	€
1/4	9x12	U08110010	73,50
3/8	9x12	U08111010	79,50
R1/2	9x12	U08112010	82,00
1/2	14x18	U08112011	87,00
3/4	14x18	U08113010	176,00



811 F

Chiavi a forchetta

- Attacco 9x12 mm

Ø mm	Cod.	€
8	U08115005	51,00
10	U08115007	51,00
12	U08115009	51,00
13	U08115010	51,00
14	U08115011	51,00
17	U08115014	51,00
19	U08115016	51,00



811 G

Chiavi a forchetta

- Attacco 14x18 mm

Ø mm	Cod.	€
13	U08115030	63,00
14	U08115031	63,00
17	U08115034	63,00
19	U08115036	63,00
22	U08115039	63,00
24	U08115041	63,00



811 H

Chiavi poligonali

- Attacco 9x12 mm

Ø mm	Cod.	€
8	U08115105	50,00
10	U08115107	49,20
12	U08115109	49,20
13	U08115110	49,20
14	U08115111	49,20
17	U08115114	53,50
19	U08115116	53,50



811 K

Chiavi poligonali

- Attacco 14x18 mm

Ø mm	Cod.	€
13	U08115130	64,00
14	U08115131	64,00
17	U08115134	65,50
19	U08115136	65,50
22	U08115139	65,50
24	U08115141	65,50

811 LBE

ISO 6789

Chiavi dinamometriche a scatto con cricchetto reversibile amovibile

- Modello con cricchetto amovibile e sostituibile con gli inserti della gamma 811
- Attacchi da 9x12 o 14x18 mm
- Riarmo automatico: dopo lo scatto è subito pronta all'uso
- Coppia regolabile per serraggi destrorsi e sinistrorsi
- Precisione ±2% del valore di coppia impostato
- Meccanismo con molla di compressione
- Resistenza del meccanismo: 50.000 cicli (chiavi fino a 200 Nm)
- Tubo in acciaio a protezione del meccanismo interno
- Scala di lettura Nm incisa sul corpo della chiave
- Cricchetto reversibile amovibile con meccanismo a 72 denti (811 E)
- Impugnatura ergonomica con effetto soft touch e resistente ad oli ed agenti chimici
- Ghiera di regolazione in acciaio
- Fornita in astuccio tubolare di plastica

capacità Nm	risoluzione Nm	"	Ø mm	L mm	Cod.	€
10÷50	1	3/8	9x12	407	U08115026	364,50
20÷100	1	3/8	9x12	487	U08115027	407,50
20÷100	1	1/2	9x12	487	U08115028	410,00
40÷200	1	1/2	14x18	565	U08115029	429,00
70÷350	2	1/2	14x18	775	U08115032	486,00



1/2

811 NE 200

Assortimento in cassetta di lamiera con dinamometrica (7 pz)

- Chiusura a clip e maniglia per il trasporto
- Il modulo interno è studiato per essere modulare con i cassettei dei carrelli
- Codici moduli in spugna bicolore vuoti: U05190995Q, U05190996Q
- Codice cassetta vuota: U06120004Q

pz	descrizione	art./mis.
1	Cricchetto reversibile a 72 denti	811 E/1/2
5	Chiavi a forchetta/13-17-19-22-24	811 G
1	Chiavi dinamometriche	811 N/40÷200
1	Modulo in spugna bicolore vuoto	519 M 811GV
1	Modulo in spugna bicolore vuoto	519 M 811NDV
1	Cassetta in metallo vuota - taglia XL	612 XL

LxPxH mm	kg	Cod.	€
425x395x83	6	U08112005	685,00



by **FRACOM**

NF EN ISO 6789

ISO 6789 DIN EN ISO 6789

811 RF

Chiavi a riarmo manuale con cricchetto amovibile

- Precisione: ± 6 %
- Chiavi graduate in daNm
- Chiavi numerate fornite in cassetta di plastica con cricchetto e certificato di taratura ISO 6789

capacità daNm	"	L mm	Cod.	€
4÷20	1/2	470	U08114935	364,00



by **FRACOM**

NF EN ISO 6789

ISO 6789 DIN EN ISO 6789

811 RAL

Chiavi dinamometriche a doppia scala graduata in lbf.in o lbf.ft e Nm

- Meccanismo 72 denti per una ripresa a 5°
- Precisione ± 2% del valore di coppia impostato
- Resistenza del meccanismo: 50.000 cicli
- Chiavi doppia scala graduate in lbf.in o lbf.ft e Nm
- Cricchetto reversibile
- Da utilizzare con accessori con attacco 9x12 o 14x18 mm
- Chiavi interamente metalliche con impugnatura zigrinata
- Chiavi numerate fornite con un certificato di taratura ISO 6789
- Fornite in confezione di plastica con cricchetto

capacità Nm	capacità lbf.in	capacità lbf.ft	risoluzione lbf.in	risoluzione lbf.ft	"
340	-	30-250	-	1	1/2

capacità Nm	Ø mm	L mm	Cod.	€
40,6÷340	14x18	600	U08114620	400,00



by **FRACOM**

NF EN ISO 6789 ISO 6789

DIN EN ISO 6789

811 RB

Chiavi a disinnesto regolabili "senza nonio"

- Precisione: ± 4 %
- Resistenza del meccanismo: 100.000 cicli
- Regolazione della coppia con una chiave maschio su banco di controllo, vedi gamma misuratori di coppia
- Chiavi fornite con certificato di taratura ISO 6789
- Chiavi che possono essere preregolate e utilizzate per serraggio e disserraggio
- Da utilizzare con accessori con attacco 9x12 o 14x18 mm
- Impugnatura metallica zigrinata
- Chiavi numerate e fornite in tubo di plastica di protezione

capacità Nm	lbf.in	capacità lbf.ft
1-5	10-50	-
5-25	45-220	-
10-50	90-440	-
20-100	-	15-74
60-340	-	44-250

capacità Nm	Ø mm	L mm	Cod.	€
1÷5	9x12	200	U08114621	266,00
5÷25	9x12	250	U08114622	243,00
10÷50	9x12	331	U08114623	254,00
20÷100	9x12	399	U08114625	266,00
60÷340	14x18	618	U08114627	328,00



812 N 1000 U08120010Q
812 N 600 U08113010

812 N ISO 6789

Chiavi dinamometriche con cricchetto reversibile

- Modello a coppia regolabile per serraggi destrorsi e sinistrorsi con rotazione del cricchetto di 180°
- Precisione $\pm 4\%$ del valore di coppia impostato
- Scala di lettura in Nm
- Segnale sensitivo e sonoro al raggiungimento della coppia impostata
- Riarmo automatico al rilascio dopo il disinnesto
- Blocco di sicurezza dopo la regolazione della coppia
- Fornita in cassetta di lamiera completa di certificato di collaudo
- Cricchetto con attacco quadro 3/4"

capacità Nm	risoluzione Nm	L mm	Cod.	€
120÷600	2	1050	U08120006	1.065,00
200÷1000	4	1490	U08120010	1.332,00



812 NA

Ricambio cricchetto

- Cricchetto reversibile per 812 N 1000
- Può essere abbinato all'asta manovra 237 3/4 PR

"	mm	Cod.	€
3/4	14x18	U08120010Q	192,00



by **FACOM**
NF EN ISO 6789
ISO 6789 DIN EN ISO 6789

812 R

Chiavi grande capacità senza accessori

- Precisione: $\pm 4\%$ del valore indicato
- Due scale di lettura: Nm e lbf.ft.
- Quadrante di grande diametro
- Allarme luminoso al raggiungimento della coppia
- Attacco cilindrico diametro 30 mm
- Chiavi numerate fornite con certificato di taratura ISO 6789

capacità		risoluzione Nm
Nm	lbf.ft	
180-900	150-650	25
300-1500	250-1100	50

capacità Nm	L mm	kg	Cod.	€
180÷900	595	3,6	U08124601	1.209,00
300÷1500	595	4,6	U08124602	1.449,00

812 RP

by **FACOM**

Impugnatura

- Impugnatura telescopica che consente di disporre di un braccio di leva da 3 m, lunghezza della chiave compresa
- Da abbinare alla chiave 812 R, codice U08124603 (500÷2500) Nm
- Fornito con bulloneria

kg	Cod.	€
8,2	U08124805	485,00



by **FACOM**

NF EN ISO 6789 ISO 6789
DIN EN ISO 6789

812 RA

Chiavi grande capacità con attacco quadro di manovra

- Precisione: $\pm 4\%$ del valore indicato
- Due scale di lettura: Nm e lbf.ft.
- Quadrante di grande diametro
- Allarme luminoso al raggiungimento della coppia
- Attacco cilindrico diametro 30 mm
- Chiavi numerate fornite con certificato di taratura ISO 6789
- Chiavi fornite in cassetta metallica 760x220x140 mm

capacità Nm	capacità Lbf.ft	"	L mm
500-2.500	300-1.800	1	724

capacità Nm	L max mm	kg	Cod.	€
500÷2500	-	13	U08124703	2.730,00



by **FACOM**

NF EN ISO 6789 ISO 6789
DIN EN ISO 6789

812 RB

Chiavi grande capacità con cricchetto attacco quadro di manovra

- Precisione: $\pm 4\%$ del valore indicato
- Due scale di lettura: Nm e lbf.ft.
- Quadrante di grande diametro
- Allarme luminoso al raggiungimento della coppia
- Attacco cilindrico diametro 30 mm
- Chiavi numerate fornite con certificato di taratura ISO 6789
- Chiavi fornite in cassetta metallica 760x220x140 mm

capacità Nm	capacità Lbf.ft	"	L mm
180-900	150-650	3/4	595
300-1.500	250-1.100	3/4	595
500-2.500	300-1.800	1	724

capacità Nm	L mm	kg	Cod.	€
180÷900	1019	7,9	U08124801	1.813,00
300÷1500	1019	8	U08124802	2.063,00
500÷2500	-	18	U08124803	3.032,00



by **FACOM**

813 A

ISO 6789

Chiavi dinamometriche elettroniche a lettura di coppia

- Precisione: $\pm 2\%$ fra il 20%-100% e $\pm 4\%$ fra 5%-20% della capacità della chiave
- Modalità di misura: picco o normale
- Unità di misura: Nm, lbf.ft, lbf.in e Kg.cm.
- Attacchi: 9x12 e 14x18 mm
- Chiavi numerate e fornite con un certificato di taratura ISO 6789
- 9 valori di coppia preimpostabili
- Memoria 250 valori e collegamento PC USB
- Fornita in cassetta di plastica

capacità Nm	mm	L mm	Cod.	€
1,5÷30	9x12	360	U08134601	520,00
6,7÷135	9x12	375	U08134602	535,00
10÷200	14x18	474	U08134604	594,00



by **FACOM**

ISO 6789

813 B

Chiavi dinamometriche elettroniche a lettura di coppia con cricchetto

- Precisione: $\pm 2\%$ fra il 20%-100% e $\pm 4\%$ fra 5%-20% della capacità della chiave
- Modalità di misura: picco o normale
- Unità di misura: Nm, lbf.ft, lbf.in e Kg.cm.
- Attacchi: 9x12 e 14x18 mm
- Chiavi numerate e fornite con un certificato di taratura ISO 6789
- 9 valori di coppia preimpostabili
- Memoria 250 valori e collegamento PC USB
- Fornita con cricchetto in cassetta di plastica

capacità Nm	"	mm	L mm	Cod.	€
1,5÷30	1/4	9x12	360	U08134701	582,00
6,7÷135	3/8	9x12	375	U08134702	594,00
6,7÷135	1/2	9x12	375	U08134703	618,00
10÷200	1/2	14x18	474	U08134704	668,00
17÷340	1/2	14x18	495	U08134705	703,00



814 A CE

Dispositivo digitale coppia-angolo

- Permette serraggi coppia ed angolo di precisione digitale anche con utensili tradizionali
- Per serraggi destrorsi e sinistrorsi
- Precisione coppia: $\pm 4\%$ del valore impostato
- Precisione angolo: $\pm 2\%$
- Modalità di misurazione: picco/traccia
- Scala di lettura in Nm/ft.lbf/in-lb/kg.cm/grad
- Doppia indicazione: luminosa (LED) e sonora (buzzer) al raggiungimento del valore impostato
- 9 valori di coppia o angolo preimpostabili
- 50 misurazioni memorizzabili
- Fornito in custodia di ABS con certificato di taratura
- Alimentazione: 2 batterie AAA (incluse nella confezione)

capacità Nm	"	risoluzione Nm	mm	Cod.	€
6,8÷135	1/2	0,1 Nm	80	U08140003	266,00
10÷200	1/2	0,1 Nm	80	U08140004	306,00
17÷340	1/2	0,1 Nm	80	U08140005	372,00

**824 A****ISO 6789****Giraviti dinamometrici**

- Modello a coppia regolabile per serraggi destrorsi da utilizzare in abbinamento agli inserti della serie 660 o, tramite raccordo, alle chiavi a bussola della serie mano da 1/4"
- Precisione $\pm 6\%$ del valore di coppia impostato
- Scala di lettura in Nm
- Disinnesto automatico al raggiungimento della coppia impostata
- Riarmo automatico dopo 120°
- Fornito con chiave di regolazione e certificato di collaudo

capacità Nm	risoluzione Nm	L mm	Cod.		€
0,5÷2,5	0,1	145	U08240004	1	255,00
2÷10	0,5	167	U08240006	1	261,00

**824 A/20**by **FACOM**
NF EN ISO 6789
ISO 6789 DIN EN ISO 6789**Giravite dinamometrico per micromeccanica**

- Modello a coppia regolabile per serraggi destrorsi
- Da utilizzare in abbinamento agli inserti della serie FACOM "O" con attacco da 4 mm
- Precisione $\pm 6\%$ del valore di coppia impostato
- Scala di lettura in Ncm
- Disinnesto automatico al raggiungimento della coppia impostata
- Riarmo automatico dopo 120°
- Fornito con chiave di regolazione e certificato di collaudo

capacità Nm	risoluzione Nm	L mm	g	Cod.		€
4÷20	0,05	96,5	75	U08240005	1	316,00

**824 A/75****ISO 6789****Giravite dinamometrico per micromeccanica**

- Modello a coppia regolabile per serraggi destrorsi da utilizzare in abbinamento agli inserti della serie 660 o, tramite raccordo, alle chiavi a bussola della serie mano da 1/4"
- Precisione $\pm 6\%$ del valore di coppia impostato
- Scala di lettura in Ncm
- Disinnesto automatico al raggiungimento della coppia impostata
- Riarmo automatico dopo 120°
- Fornito con chiave di regolazione e certificato di collaudo

capacità Nm	risoluzione Nm	L mm	g	Cod.		€
15÷75	0,5	135	130	U08240003	1	357,00

**824 B1**by **FACOM****Giraviti dinamometrici per produzione a taratura fissa**

- Serie di giraviti da produzione, ideali in ambienti dove devono essere sempre ripetuti gli stessi valori di serraggio
- La coppia desiderata deve essere pre-impostata con una bilancia torsionometrica
- U08240011 Da utilizzare in abbinamento agli inserti della serie FACOM "O" con attacco da 4 mm
- U08240012 Da utilizzare in abbinamento agli inserti della serie 660 o, tramite raccordo, alle chiavi a bussola della serie mano da 1/4"
- Precisione $\pm 6\%$ del valore di coppia impostato
- Disinnesto automatico al raggiungimento della coppia impostata
- Riarmo automatico dopo 120°
- Fornito con chiave di regolazione e certificato di collaudo

capacità Nm	capacità lbf.in	Ø mm	L mm	g	Cod.		€
4÷20	0,35÷1,7	21	96,5	75	U08240011	1	290,00
15÷75	1,30÷6,50	23	130	130	U08240012	1	304,00

**824 B2**by **FACOM**
NF EN ISO 6789
ISO 6789 DIN EN ISO 6789**Giraviti dinamometrici per produzione a taratura fissa**

- Serie di giraviti da produzione, ideali in ambienti dove devono essere sempre ripetuti gli stessi valori di serraggio
- La coppia desiderata deve essere pre-impostata con una bilancia torsionometrica
- Da utilizzare in abbinamento agli inserti della serie 660 o, tramite raccordo, alle chiavi a bussola della serie mano da 1/4"
- Precisione $\pm 6\%$ del valore di coppia impostato
- Disinnesto automatico al raggiungimento della coppia impostata
- Riarmo automatico dopo 120°
- Fornito con chiave di regolazione e certificato di collaudo

capacità Nm	L mm	Cod.		€
0,5÷2,5	145	U08240021	1	266,00
2÷10	167	U08240022	1	278,00

**824 C**by **FACOM****Impugnatura a cricchetto**

- Per un utilizzo a ripresa rapida dei giraviti dinamometrici
- Utilizzabile con i giraviti dinamometrici 824 A e 824 B2

g	Cod.		€
85	U08240025	1	48,50

**824 SK23** **Kit universale per sostituzione inserti da taglio (23 pz)**

- Permette di sostituire gli inserti da taglio utilizzati sugli utensili rotanti delle frese
- Contiene 2 giraviti dinamometrici a coppia regolabile per ottimizzare l'impostazione della coppia
- Contiene tutte le misure di inserti TORX®, TORX PLUS® ed esagonali necessarie per la sostituzione degli inserti
- Un corretto serraggio degli inserti da taglio previene il danneggiamento della vite e garantisce una maggiore durata dell'inserto da taglio
- Assortimento fornito in cassetta di ABS
- Interno cassetta in mousse bicolore, con marcatura delle misure, per la verifica del contenuto a fine intervento

pz	descrizione	art./mis.
4	Inserti per viti con esagono incassato - attacco 1/4"/2-3-4-5	664 EL
8	Inserti per viti con impronta TORX PLUS® - attacco 1/4"/IP6-IP7-IP8-IP9-IP10-IP15-IP20-IP25	664 IP
8	Inserti per viti con impronta TORX® - attacco 664 TX 1/4" /T6-T7-T8-T9-T10-T15-T20-T25	
1	Raccordo portainseriti magnetico - attacco 1/4"	672 AMG
1	Giraviti dinamometrici	824 A/1,4÷10
1	Giraviti dinamometrici	824 A/0,5÷2,5
1	Modulo in spugna bicolore vuoto	519 M 824SK23V
1	Cassetta in ABS vuota - taglia L	606 L

LxPxH mm	g	Cod.		€
435x270x70	2	U08240007	1	485,00

by **FACOM****827 A** **ISO 6789****Misuratore di coppia elettronico digitale**

- Permette di verificare la taratura delle chiavi e giraviti dinamometrici
- Grande schermo LCD con segnali luminosi e acustici che aiutano a ridurre il rischio di errore e consentono una chiara leggibilità
- Funzionamento destrorso e sinistrorso
- Precisione di lettura $\pm 1\%$ in senso orario e $\pm 3\%$ in senso antiorario
- Unità di misura: N.m, lbf.ft, lbf.in e Kg.cm
- Modalità di misura: traccia, picco e primo picco
- Preregolazione possibile di un valore limite e di una tolleranza con indicatore LED arancione, verde, rosso
- Collegamento con cavo USB
- Fornito con valigetta in materiale plastico e certificato di calibrazione

capacità Nm	"	mm	Cod.		€
0,5÷5	1/4	-	U08270005	1	1.900,00
5÷50	3/8	-	U08270006	1	1.900,00
35÷350	1/2	-	U08270007	1	1.900,00
100÷1000	-	27	U08270008	1	1.900,00



828/3000

Moltiplicatore di coppia

- Modello a cricchetto con leva di inversione per serraggi destrorsi e sinistrorsi
- Sistema di sicurezza antiritorno che mantiene il moltiplicatore sotto carico, evitando pericolosi ritorni al termine di ogni serraggio
- Dispositivo di protezione del meccanismo in caso di superamento della capacità massima del moltiplicatore
- Fornito con borsa in tessuto, leve di contrasto diritta e piegata e certificato di collaudo
- Dimensioni (axbxc): 108x196x310 mm
- Dimensioni (dxe): 195x285 mm
- Lunghezza (L): 224 mm
- Quadro d'ingresso: 1/2"
- Quadro d'uscita 1"

axbxc mm	dxe mm	L mm	□ "	■ "
108x196x310	195x285	224	1/2	1

capacità Nm	rapporto di moltiplicaz.	rapporto di trasmis.	Cod.	🔧	€
3000	27:1	29,752:1	U08280001	1	5.500,00

828/6000

Moltiplicatore di coppia

- Modello a cricchetto con leva di inversione per serraggi destrorsi e sinistrorsi
- Sistema di sicurezza antiritorno che mantiene il moltiplicatore sotto carico, evitando pericolosi ritorni al termine di ogni serraggio
- Dispositivo di protezione del meccanismo in caso di superamento della capacità massima del moltiplicatore
- Fornito con borsa in tessuto, leve di contrasto diritta e piegata e certificato di collaudo
- Dimensioni (axbxc): 119x231x300 mm
- Dimensioni (dxe): 213x351 mm
- Lunghezza (L): 271 mm
- Quadro d'ingresso: 1/2"
- Quadro d'uscita 1 1/2"

axbxc mm	dxe mm	L mm	□ "	■ "
119x231x300	213x351	271	1/2	1 1/2

capacità Nm	rapporto di moltiplicaz.	rapporto di trasmis.	Cod.	🔧	€
6000	27:1	29,752:1	U08280002	1	6.326,00



828 X4

Moltiplicatore di coppia

- Modello compatto e leggero per interventi di manutenzione su veicoli industriali e macchine agricole
- Fornito con leva di contrasto in custodia di nylon
- Rapporto di trasmissione 4:1
- Coppia max in ingresso: 400 Nm
- Rapporto di moltiplicazione 1:3,4
- Quadro ingresso 1/2"
- Quadro uscita 3/4"

coppia ingresso Nm	rapporto di moltiplicazione	□ "	■ "
400	1:3,4	1/2	3/4

capacità max Nm	c mm	L mm	Cod.	🔧	€
1400	85	600	U08280401	1	879,00



830

Goniometri per serraggi angolari

- Modello da utilizzare in abbinamento alle chiavi dinamometriche per effettuare serraggi con controllo angolare
- Asta flessibile con magneti di ancoraggio
- Goniometro in policarbonato

□ "	scala	risoluzione Nm	L mm	Cod.	🔧	€
1/2	0÷360°	2°	410	U08300001	1	98,50
3/4	0÷360°	2°	430	U08300002	1	208,00



831 A

Goniometro digitale

- Permette serraggi angolari di precisione digitale in totale semplicità
- Per serraggi destrorsi e sinistrorsi
- Precisione angolo: +/- 2%
- Scala: 0÷360°
- Risoluzione: 0,1°
- Doppia indicazione: luminosa (LED) e sonora (buzzer) al raggiungimento del valore impostato
- 9 valori di angolo preimpostabili
- 50 misurazioni memorizzabili
- Fornito in custodia di ABS con certificato di taratura
- Alimentazione: 2 batterie AAA (incluse nella confezione)

scala	risoluzione	LxPxH mm	Cod.	🔧	€
0 - 360°	0,1°	68x64x40	U08310001	1	193,00



870

Pinze per anelli stringitubo

- Per tubi di raffreddamento, riscaldamento, carburazione etc.

capacità ø mm	L mm	g gr	Cod.	🔧	€
12÷60	275	400	U08700003	1	94,50



870/1

Pinze per anelli stringitubo

- Modello lungo con sistema di bloccaggio e puntali girevoli

capacità ø mm	L mm	g gr	Cod.	🔧	€
15÷56	275	395	U08700004	1	73,50



870/2

Pinze per anelli stringitubo

- Modello corto con sistema di bloccaggio e puntali girevoli

capacità ø mm	L mm	g gr	Cod.	🔧	€
15÷56	215	340	U08700005	1	71,50



870 C

Pinza per raccordi rapidi carburante

- Per veicoli a benzina e diesel
- Impugnature ergonomiche bimateriali

L mm	Cod.	🔧	€
175	U08700006	1	65,50



871

Pinza per anelli stringitubo

- Modello con possibilità di aggancio assiale o a 90° e di bloccaggio in tre diverse posizioni

apertura max ø mm	L mm	Cod.	🔧	€
95	220	U08716001	1	39,20



871/2

Pinza per anelli stringitubo

- Modello con dispositivi di regolazione/bloccaggio dell'apertura delle ganasce e becchi girevoli di 180°

apertura max Ø mm	L mm	Cod.	€
45	285	U08710002	76,50



871 AN

Pinza per anelli stringitubo

- Per tubi di raffreddamento, riscaldamento e carburazione
- Braccio orientabile (600mm) che mantiene la posizione impostata
- Sistema a cremagliera per ridurre gli sforzi

capacità Ø mm	Cod.	€
18÷54	U08710005	163,00



871 B

Pinza per fascette automatiche CLIC

- Becchi orientabili a 360° per facilitare l'accessibilità

L mm	Cod.	€
205	U08710004	68,00



871 C

Pinza per fascette automatiche CLIC

- Testa triassiale per lavorare in tutte le posizioni
- Permette di aprire o chiudere fascette automatiche presenti sui circuiti del carburante, dei collettori d'aspirazione e dei circuiti frenanti
- Corpo in acciaio con finitura fosfatata
- Impugnature ergonomiche bimatériauale

L mm	Cod.	€
180	U08719005P	77,50



871 D

Pinza per anelli stringitubo a presa frontale/laterale

- Modello con possibilità di aggancio frontale o laterale
- Ganasce con superficie di presa zigrinata
- Molla interna di richiamo
- Impugnature ergonomiche antiscivolo

L mm	capacità max Ø mm	Cod.	€
206	20	U08710001	54,50



874

Pinza per anelli di tenuta valvole

- Per la rimozione degli anelli di tenuta dei guidavalvole

L mm	Cod.	€
235	U08740001	55,50



875

Chiavi a bussola per sonde lambda

- Per il montaggio e lo smontaggio delle sonde lambda

Ø mm	a Ø mm	L mm	Cod.	€
22	30	85	U08750002	47,80
22L	30	110	U08750012	53,00



876 B

Pinza per l'estrazione dei gommini supporto tubi scarico

- Per l'estrazione e lo smontaggio dei gommini di sostegno dei tubi di scarico
- Studiata per operare in sicurezza
- Molla interna di richiamo
- Impugnature ergonomiche antiscivolo

L mm	Cod.	€
282	U08760002	50,00



876 N

Tagliatubi a cricchetto per tubi di scarico

- Ideale per tagliare in modo preciso e senza danni i tubi di scarico montati sulle auto
- Lavoro rapido grazie al sistema a cricchetto
- Il meccanismo a ripresa permette la massima accessibilità
- Taglio uniforme grazie alle lame a rotella ed alla guida a rulli interna
- Taglia spessore fino a 3 mm (pareti tubo)
- Ricambio lama DE.8-1

capacità Ø mm	L mm	Cod.	€
31÷65	260	U08760001	192,00



877 CE

Aspiratore per gas di scarico pneumatico

- Per l'aspirazione e l'estrazione dall'ambiente dell'officina dei gas di scarico prodotti da automobili, veicoli commerciali e motocicli.
- Potenza di aspirazione regolabile per Auto/Truck
- Modello carrellato
- Cono di aspirazione regolabile in altezza (10÷100 cm)
- Conforme alle direttive 2001/95/CE e 2003/10/CE

caratteristiche tecniche	misura
Portata aspirazione	auto - fino a 550 m³/h truck - fino 790 m³/h
Consumo aria	Auto - fino a 330 l/min Truck - fino a 430 l/min
Lunghezza tubo aspirazione (m)	10
Diametro tubo di aspirazione (mm)	120

LxPxH mm	kg	Cod.	€
500x400x1450	9,5	U08770001	1.022,00



884 C/S6

6 chiavi per raccordi tubi iniettori

- Misure: 12-14-16-17-18-19 mm
- Per montaggio e smontaggio dei raccordi tubi iniettori
- Bocche poligonali
- Lunghezza: 98 mm
- Quadro di manovra da 1/2"
- Acciaio speciale altamente legato
- Esecuzione cromata
- Fornite in cassetta di plastica

LxPxH mm	kg	Cod.	€
275x160x55	1	U08841000	129,00

**885 E****Kit per rimozione elettrodo candele di preriscaldamento DIESEL**

- Permette la rimozione degli elettrodi spezzati senza smontare la testata
- Specifico per i motori CITROEN, FORD, MAZDA, PEUGEOT, SUZUKI, TOYOTA, VOLVO
- Per candele con filettatura M8x1 - M9x1 - M10x1 - M10x1,25
- Fornito in valigetta di plastica

g	Cod.	€
900	U08850003	509,00

**885 F****Kit pulizia iniettori**

- Ideale per la pulizia del condotto degli iniettori montati su motori common rail
- Kit composto da:
 - 2 spazzole metalliche Ø 20mm e 25mm per pulizia sede iniettori (utilizzare solo in senso orario)
 - 2 spazzole (alluminio e ottone) per pulizia fondo sedi iniettori
 - 1 prolunga per le spazzole
 - 2 tappi per occlusione foro collegamento camera di combustione
 - 1 impugnatura per inserire e rimuovere i tappi per occlusione
 - 1 kit carta vetrata adesiva Ø 16 mm con supporti

LxPxH mm	Cod.	€
215x130x55	U08850004	173,00

**886 K****Kit per l'estrazione degli iniettori Diesel Common Rail**

- Permette la rimozione degli iniettori
- BOSCH (compresi GM 2.2L)
- SIEMENS (compresi PIEZO V2)
- DELPHI
- Sistema di attacco doppio (interno/esterno) per iniettori BOSCH
- Fornito in cassetta di plastica

LxPxH mm	kg	Cod.	€
600x420x150	11	U08860010	1.040,00

**1/2****886 RA****Bussole per rimozione connessione elettrica iniettori Diesel**

- Bocca esagonale

mm	Cod.	€
25	Siemens U08860005Q	74,50
27	Siemens U08860006Q	74,50
29	Bosch U08860007Q	74,50
30	Bosch U08860008Q	74,50

**886 RB10****Inserto esagonale 10 mm per rimozione elettrodo**

- Foro Ø 7,5 mm

mm	L mm	Cod.	€
10	75	U08860009Q	31,60

**889 F 230****Lampada portatile fluorescente**

- Struttura rinforzata resistente alle cadute e agli urti
- Resistente ai prodotti e solventi utilizzati nelle officine e in ambiente industriale (DOT, olio motore, benzina, gasolio...)
- Nessun surriscaldamento dell'apparecchio durante il funzionamento
- 2 ganci a scomparsa, girevoli ed orientabili
- 2 magneti posteriori

caratteristiche tecniche		misura	
Fonte di luce	FLUO 11 W		
Flusso luminoso (lm)	320		
Intensità di luce (lux@0,5m)	470		
Grado protezione lampada	IP55		
Tensione alimentazione (V)	230		
Lunghezza cavo (m)	10		
Tipo cavo	H05 RN-F		
Temperatura di utilizzo (°C)	-20 ÷ 40		

LxPxH mm	kg	Cod.	€
380x56x44	450	U08890007	132,00

**NEW****889 GR****Faretto compatto a LED**

- Ideale per illuminare ampie zone di lavoro
- Super compatto
- Corpo in materiale composito
- Resistente agli impatti
- Dotato di sensore di movimento: una volta accesa la lampada, è possibile attivare il sensore premendo il tasto con logo "mano". Dopo circa 20 secondi la lampada si spegne, attivandosi nuovamente solo al passaggio o al movimento che si verifica nei pressi dello stesso (fino a 5 metri di distanza)
- Riflettore fluorescente per individuare il faretto spento in zone molto buie
- 3 livelli di luminosità selezionabili
- Struttura rinforzata ad alta resistenza
- Base magnetica regolabile in più posizioni fino a 90°
- Possibilità di montaggio sul treppiede
- Controllo dello stato di carica tramite spia luminosa sulla lampada (rosso: carica in corso, verde: ricarica completata)
- Fornito con cavo USB-C



caratteristiche tecniche		misura	
Fonte di luce	18 x 0.5W SMD LED		
N° livelli di luminosità	3		
Intensità di luce (lux@0,5m)	80-360-720		
Flusso luminoso (lm)	50-250-500		
Lunghezza fascio luminoso (m)	8-18-25		
Angolo di emissione luminosa	120° ±20%		
Indice resa cromatica (CRI)	80		
Grado di protezione	IP54		
Resistenza agli urti	IK07		
Tipo batteria (fornite)	3.7V Li-ion 2600mAh		
Autonomia min-max (ore)	18-3,6-1,8		
Tempo di ricarica (ore)	2,5		
Temperatura di utilizzo (°C)	0-40		
Caricabatterie (INPUT)	AC 100-240V 50/60HZ 0.2A		
Caricabatterie (OUTPUT)	DC 5.0V 1A		

LxPxH mm	g	Cod.	€
91x55x47	286	U08890044	113,00



NEW



889 IL CE



Lampada di ispezione articolata a LED

- Ideale per illuminare punti ristretti e con accesso limitato
- Corpo in materiale composito (parte nera alluminio, parte rossa polipropilene)
- La funzione torcia si attiva tenendo premuto per 2 secondi il tasto di accensione. È possibile attivarla sia da lampada spenta che da lampada accesa.
- 3 modalità di illuminazione: testa, frontale, torcia
- Indicatore livello di batteria a 4 LED (i LED lampeggiano durante la carica)
- Snodata e orientabile a 180°
- Magnete all'estremità della luce da testa per recuperare piccole parti in metallo
- Base magnetica e morsetto a gancio
- Fornita con cavo USB-C



caratteristiche tecniche

misura

Fonte di luce (funzione lampada)	1 x COB LED (3.1 W)
Fonte di luce (funzione testa)	1 x SMD LED (1.8 W)
Fonte di luce (funzione torcia)	1 x SMD LED (0.5 W)
Intensità di luce lampada (lux@0,5m)	420
Intensità di luce testa (lux@0,5m)	2300
Intensità di luce torcia (lux@0,5m)	50
Flusso luminoso lampada (lm)	400
Flusso luminoso testa (lm)	50
Flusso luminoso torcia (lm)	150
Indice resa cromatica lampada (CRI)	80
Indice resa cromatica testa(CRI)	80
Indice resa cromatica torcia (CRI)	70
Angolo di emissione luminosa lampada	120° ±20%
Angolo di emissione luminosa testa	120° ±20%
Angolo di emissione luminosa torcia	40° ±20%
Grado di protezione	IP20
Resistenza agli urti	IK07
Tipo batteria (fornite)	3.7V Li-ion 2600mAh
Autonomia testa (ore)	35
Autonomia lampada (ore)	3
Autonomia torcia (ore)	10
Tempo di ricarica (ore)	4
Caricabatterie (INPUT)	AC 100-240V 50/60HZ 0.2A
Caricabatterie (OUTPUT)	DC 5.0V 1A

L max mm	L min mm	P mm	Cod.	€
275	160	40	U08890046	84,00



889 KB CE

Avvolgicavo con portalampada

- Modello a recupero automatico del cavo con guida a rulli
- Dispositivo di arresto del cavo inseribile ogni 50 cm
- Corpo avvolgitore in materiale antiurto con staffa girevole per fissaggio a parete
- Struttura portalampada in polipropilene con impugnatura bimateriale
- Cavo rivestito in neoprene
- Fornito senza lampadina

caratteristiche tecniche

misura

Fonte di luce	FLUO E27
Potenza max (W)	15
Grado protezione lampada	IP65
Grado protezione avvolgitore	IP42
Lunghezza cavo (m)	15
Tipo cavo	H05 RN-F
Tensione alimentazione (V)	230

LxPxH mm	kg	Cod.	€
375x290x175	4,0	U08890005	322,00



889 LTE CE

Lampada frontale a LED

- Sensore di movimento per accendere e spegnere la lampada senza toccarla
- 2 livelli di luminosità selezionabili
- Corpo in materiale plastico ad alta resistenza
- Bordo paraurti
- Utilizzabile con caschi protettivi
- Orientabile
- Fascia elastica rimovibile

caratteristiche tecniche

misura

Fonte di luce	1 x COB LED
N° livelli di luminosità	2
Flusso luminoso (lm)	50-200
Lunghezza fascio luminoso (m)	45-90
Grado di protezione	IP54
Resistenza agli urti	IK05
Tipo batteria (fornite)	3 x 1,5V AAA
Autonomia min-max (ore)	24-6,5
Temperatura di utilizzo (°C)	-20 ÷ +70

kg	Cod.	€
100	U08890014	65,00



889 RA CE

Torcia tascabile a LED

- Clip di aggancio
- Base magnetica
- Nastro opzionale con magneti in dotazione
- Pulsante di accensione/spegnimento
- Corpo in materiale plastico resistente agli urti

caratteristiche tecniche

misura

Fonte di luce	1 x LED
Intensità di luce (lux@0,5m)	100
Flusso luminoso (lm)	36
Grado di protezione	IP54
Tipo batteria (fornite)	3 x 1,5V AAA
Autonomia (ore)	11

L mm	kg	Cod.	€
120	115	U08890031	33,60



889 RF CE

Lampada LED flessibile

- Ideale per illuminare punti con accesso limitato
- Testa in alluminio con regolazione messa a fuoco
- Prolunga flessibile
- Base magnetica
- La lampada funziona con batterie tradizionali oppure con caricabatterie art. 889 UC (non fornite)
- Lunghezza parte flessibile: 21 cm
- Lunghezza totale: 41 cm
- Diametro lampada: 34,5 mm

caratteristiche tecniche

misura

Fonte di luce	1 x LED 3W
Intensità di luce (lux@0,5m)	1551
Flusso luminoso (lm)	250
Grado di protezione	IP54
Resistenza agli urti	IK07
Tipo batteria (non fornite)	2 x 1,5V AAA
Autonomia (ore)	15
Temperatura di utilizzo (°C)	-20 ÷ +40

kg	Cod.	€
370	U08890040	57,50



NEW



889 RL CE

Lampada di ispezione a LED

- Doppio utilizzo: lampada di ispezione o torcia frontale
- Base magnetica regolabile in più posizioni fino a 180°
- Due magneti posteriori
- Due ganci retraibili e orientabili a 360°
- Indicatore livello di batteria a 4 LED
- Possibilità di montaggio sul treppiede
- Fornita con cavo USB-C

caratteristiche tecniche	misura
Fonte di luce (funzione lampada)	1 x COB LED (4 W)
Fonte di luce (funzione torcia)	1 x SMD LED (0.7 W)
Intensità di luce lampada (lux@0,5m)	80-280
Intensità di luce torcia (lux@0,5m)	800
Flusso luminoso lampada (lm)	120-420
Flusso luminoso torcia (lm)	50
Indice resa cromatica (CRI)	80
Lunghezza fascio luminoso lampada (m)	15-30
Lunghezza fascio luminoso torcia (m)	50
Angolo di emissione luminosa lampada	120° ±20%
Angolo di emissione luminosa torcia	20° ±20%
Grado di protezione	IP43
Resistenza agli urti	IK07
Tipo batteria (fornite)	3.7V Li-ion 4400mAh
Autonomia lampada (ore)	3-10
Autonomia torcia (ore)	25
Tempo di ricarica (ore)	4,5
Temperatura di utilizzo (°C)	-20 ÷ +40
Caricabatterie (INPUT)	AC 100-240V 50/60HZ 0.2A
Caricabatterie (OUTPUT)	DC 5.0V 1A

LxPxH mm	g	Cod.	€
215x27	291	U08890036	84,00



889 RP CE

Lampada a LED ricaricabile compatta

- Doppio utilizzo: lampada di ispezione o torcia frontale
- Base magnetica regolabile in più posizioni fino a 180°
- Gancio retraibile e orientabile a 360°
- Clip di aggancio alla cintura
- Controllo dello stato di carica tramite spia luminosa sulla lampada (rosso: carica in corso, verde: ricarica completata)
- Fornito con caricabatteria da parete con uscita USB

caratteristiche tecniche	misura
Fonte di luce (funzione lampada)	1 x 2,5 W COB LED
Fonte di luce (funzione torcia)	3 x SMD LED
Flusso luminoso: lampada-torcia (lm)	180-60
Intensità di luce (lux@0,5m)	220-90
Angolo di emissione luminosa	120°
Lunghezza fascio luminoso: lampada-torcia (m)	5-10
Temperatura del colore (k)	6500
Indice resa cromatica (CRI)	80
Grado di protezione	IP20
Tipo batteria (fornite)	3.7V Li-Ion 1800 mAh
Autonomia min-max (ore)	3-10
Tempo di ricarica (ore)	4,5
Temperatura di utilizzo (°C)	-20 ÷ +50
Caricabatterie (INPUT)	AC 100-240V 50/60HZ
Caricabatterie (OUTPUT)	DC 5V 1000 mA

LxPxH mm	g	Cod.	€
131x31x62	140	U08890045	68,50



889 RT CE



Faretto a LED ricaricabile - certificato IP67

- Ideale per illuminare ampie zone di lavoro
- Può essere utilizzata sia all'esterno che all'interno
- Resistente ad acqua, polvere e agenti chimici
- Resistente agli impatti
- Funzionamento in doppia modalità: con o senza cavo
- Fino a 8 ore di utilizzo in modalità cordless
- 3 livelli di luminosità selezionabili
- Struttura rinforzata ad alta resistenza
- Base magnetica regolabile in più posizioni fino a 180°
- Possibilità di montaggio sul treppiede
- Fornita con cavo caricabatteria da 5 m, con spia luminosa (rosso: lampada in carica, verde: ricarica completata)
- Codice ricambio caricabatteria: 1004732-64

caratteristiche tecniche	misura
Tipo e numero LED	1 x 10.6W COB LED
N° livelli di luminosità	3
Intensità di luce (lux@0,5m)	690-1390-2030
Flusso luminoso (lm)	500-1000-1500
Lunghezza fascio luminoso (m)	26-37-45
Angolo di emissione luminosa	120°
Indice resa cromatica (CRI)	85
Grado di protezione	IP67
Resistenza agli urti	IK07
Tipo batteria (fornite)	11,1V Li-Ion 2600 mAh
Autonomia min-max (ore)	2,5-4-8
Tempo di ricarica (ore)	2,5
Temperatura di utilizzo (°C)	-10 ÷ +40
Caricabatterie (INPUT)	AC 100-240V 50/60HZ 0.5A
Caricabatterie (OUTPUT)	DC 12.6V 1.3A

LxPxH mm	kg	Cod.	€
160x63x130	2	U08890038	295,00



889 TS CE

Torcia a LED stilo in alluminio - 110 Lumen

- Corpo in alluminio anodizzato
- Vetro anteriore incassato
- 3 modalità di illuminazione: Alto-medio-strobo
- Clip aggancio
- Accensione mediante pulsante posteriore

caratteristiche tecniche	misura
Fonte di luce	1 x SMD LED
N° livelli di luminosità	3
Flusso luminoso (lm)	110-50-Strobo
Temperatura del colore (k)	6500
Lunghezza fascio luminoso (m)	50
Grado di protezione	IP54
Tipo batteria (non fornite)	2 x AAA
Autonomia min-max (ore)	1,5-3
Temperatura di utilizzo (°C)	-20 ÷ +50

LxPxH mm	g	Cod.	€
140x15x15	54	U08890070	29,60



889 TM CE

Torcia a LED stilo in alluminio - 170 Lumen

- Corpo in alluminio anodizzato
- Vetro anteriore incassato
- 3 modalità di illuminazione: Alto-medio-strobo
- Clip aggancio
- Accensione mediante pulsante posteriore

caratteristiche tecniche	misura
Fonte di luce	1 x SMD LED
N° livelli di luminosità	3
Flusso luminoso (lm)	170-55-Strobo
Temperatura del colore (k)	6500
Lunghezza fascio luminoso (m)	80
Grado di protezione	IP54
Tipo batteria (non fornite)	2 x AA
Autonomia min-max (ore)	1,5-3
Temperatura di utilizzo (°C)	-20 ÷ +50

LxPxH mm	g	Cod.	€
152x24x24	64	U08890071	35,40



889 TL CE

Torcia a LED in alluminio - 680 Lumen

- Corpo in alluminio anodizzato
- Vetro anteriore incassato
- 3 modalità di illuminazione: Alto-medio-strobo
- Funzione zoom regolabile
- Accensione mediante pulsante posteriore

caratteristiche tecniche	misura
Fonte di luce	1 x SMD LED
N° livelli di luminosità	3
Flusso luminoso (lm)	680-190-Strobo
Temperatura del colore (k)	7500
Lunghezza fascio luminoso (m)	250
Grado di protezione	IP54
Tipo batteria (non fornite)	3 x C
Autonomia min-max (ore)	6-15
Temperatura di utilizzo (°C)	-20 ÷ +50

LxPxH mm	g	Cod.	€
213x40x31	210	U08890072	59,00



889 TR CE

Torcia LED in alluminio ricaricabile - 600 Lumen

- Corpo in alluminio anodizzato
- Vetro anteriore incassato
- 3 modalità di illuminazione: Alto-medio-strobo
- Accensione mediante pulsante posteriore
- Controllo dello stato di carica tramite spia luminosa sulla lampada (rosso: carica in corso, verde: ricarica completata)
- Fornita con cavo USB

caratteristiche tecniche	misura
Fonte di luce	1 x SMD LED
N° livelli di luminosità	3
Flusso luminoso (lm)	600-200-Strobo
Temperatura del colore (k)	6500
Lunghezza fascio luminoso (m)	250
Grado di protezione	IP54
Tipo batteria (fornite)	3,7V Li-Ion 2200 mAh
Autonomia min-max (ore)	2-5
Tempo di ricarica (ore)	6
Temperatura di utilizzo (°C)	-20 ÷ +50

LxPxH mm	g	Cod.	€
156x40x26	170	U08890073	76,50



889 TRQ

Ricambio batteria

- Per lampada 889 TR

Cod.		€
U08890073Q	1	11,80

NEW



889 TRE

CE



Torcia a LED ricaricabile - doppia funzionalità

- Doppio utilizzo: lampada di ispezione o torcia frontale
- Resistente all'acqua e alla polvere
- Clip di aggancio magnetica e regolabile fino a 270°
- Controllo dello stato di carica tramite spia luminosa sulla lampada (rosso: carica in corso, verde: ricarica completata)
- Magnete all'estremità della torcia ideale per recuperare piccole parti in metallo
- Fornita con caricabatteria da parete con uscita USB-C

caratteristiche tecniche

caratteristiche tecniche	misura
Fonte di luce (funzione lampada)	1.3W COB LED
Fonte di luce (funzione torcia)	1.3W SMD LED
Intensità di luce lampada (lux@0,5m)	120-240
Intensità di luce torcia (lux@0,5m)	3300
Flusso luminoso lampada (lm)	75-150
Flusso luminoso torcia (lm)	125
Indice resa cromatica (CRI)	80
Lunghezza fascio luminoso lampada (m)	10-15
Lunghezza fascio luminoso torcia (m)	55
Angolo di emissione luminosa lampada	100°
Angolo di emissione luminosa torcia	20°
Grado di protezione	IP67
Resistenza agli urti	IK07
Tipo batteria (fornite)	3.7V Li-ion 4400mAh
Autonomia lampada (ore)	2-4
Autonomia torcia (ore)	2
Tempo di ricarica (ore)	3,5
Temperatura di utilizzo (°C)	-20 ÷ +40
Caricabatterie (INPUT)	100-240V 50/60Hz 0.2A MAX
Caricabatterie (OUTPUT)	DC 5.0V 1.0A 5W

L mm	g gr	Cod.		€
180	85	U08890018	1	86,00



889 UB

CE

Lampada LED sottocofano ricaricabile

- Ideale per illuminare il vano motore o l'abitacolo di auto o veicoli commerciali
- Struttura in alluminio con ganci autoserranti rivestiti in gomma
- Impugnatura lampada in ABS
- Fornita con cavo per accendisigari e caricabatteria con spia luminosa (rosso: lampada in carica, verde: ricarica completata)

caratteristiche tecniche

caratteristiche tecniche	misura
Estensione: min-max (mm)	1270÷2100
Fonte di luce	88 x SMD LED
Intensità di luce (lux@0,5m)	700
Flusso luminoso (lm)	800
Angolo di emissione luminosa	120°
Grado di protezione	IP44
Resistenza agli urti	IK07
Tipo batteria (fornite)	7,4 V Li-Ion 2600 mAh
Autonomia (ore)	3/4
Tempo di ricarica (ore)	4/5
Temperatura di utilizzo (°C)	-20 ÷ +50
Caricabatterie (INPUT)	AC100-240V 50/60 Hz 1.0A Max
Caricabatterie (OUTPUT)	8.4V 1A

LxPxH mm	g Kg	Cod.		€
1270x90x175	2	U08890034	1	207,00



889 UC

Ricambio caricatore 230 V

- Per lampade 889 RD, 889 RF, 889 RUV e 889 UB
- Può essere utilizzato anche con la lampada 889 RC - 889 RB (per modelli fino al 2016)

Cod.		€
U08890032Q	1	22,70



890

Tester per batterie

- Misura dello stato di carica della batteria (6 e 12 V), a motore spento, per un tempo max. di 5 sec.
- Permette di verificare il funzionamento dell'alternatore

g gr	Cod.		€
540	U08900001	1	196,00



890 K

Tester digitale per batterie con stampante

- Misura lo stato di carica, la capacità e l'efficienza della batterie da 6 a 12V, anche con sistema Start & Stop
- Verifica l'efficienza dell'alternatore e impianto di avviamento da 12 a 24V
- Permette di testare batterie: EFB, AGM piatta, AGM SPIRALE, VRLA/GEL, Liquido standard
- Schermo LCD
- Stampante termica (non necessita di inchiostro)
- 6 lingue selezionabili
- Lunghezza cavi: 2 m
- Fornito in valigetta di plastica, con guscio antiurto e 2 rotoli di carta
- Codice cavi di ricambio: BAT.TEST-C

caratteristiche tecniche

caratteristiche tecniche	misura
Analisi batterie (V)	6-12
Sistema di ricarica (V)	12-24
Capacità batteria Start and Stop (Ah)	SAE (CCA): 40÷2000 A, EN: 40÷2100 A, DIN: 25÷1300 A, IEC: 30÷1500 A
Capacità batteria (Ah)	SAE (CCA): 40÷3000 A, EN: 40÷2830 A, DIN: 25÷1685 A, IEC: 30÷1985 A
Display	LCD
Tipo batteria (fornite)	4 x AA

LxPxH mm	Cod.		€
305x90x205	U08901000	1	697,00



890 KA

Rotolini di carta

- Rotolino di carta per 890 K (2 pezzi)

Cod.		€
U08910100Q	1	17,60



892 D

Rabocatori per batterie

- In materiale plastico resistente agli acidi, olii e solventi

capacità ml	Cod.		€
500	U08920005	1	3,60
1000	U08920006	1	4,60



892 E

Pompetta aspira liquido per batterie

L mm	Cod.		€
280	U08920007	1	20,60



899 N

Stetoscopio

- Per individuare le anomalie funzionali del motore
- Impugnatura in materiale plastico

asta mm	Cod.		€
230	U08990000	1	86,00



905 A

Densimetro per antigelo

- Per la verifica della temperatura di congelamento del liquido di raffreddamento
- Doppia scala di misurazione: motore freddo o caldo
- Realizzato in plastica e gomma

L mm	Cod.		€
280	U09050003	1	39,00



905 BN

Densimetro per batterie

- Misura la densità del liquido delle batterie
- Realizzato in vetro e gomma

L mm	Cod.		€
230	U09050005	1	24,80



906 N

Pompa per controllo e taratura iniettori diesel

- Controllo del corretto funzionamento degli iniettori e della pressione di polverizzazione
- Serbatoio con filtro
- Fornita di raccordi 906 NA e 906 NB
- Attacco per raccordi M14

bar	Cod.		€
0÷600	U09060004	1	646,00



906 NA

Raccordo (per iniettori Bosch)

descrizione	Cod.		€
M12 x M14	U09060003Q	1	14,70



906 NB

Raccordo (per iniettori Bosch)

descrizione	Cod.		€
M14 x M14	U09060004Q	1	14,70



907 N CE

Pistola stroboscopica digitale

- Per la visualizzazione stroboscopica delle tacche di anticipo
- Utilizzabile su motori a 4 o 2 tempi fino a due scintille per giro
- Memoria letture
- Fornita in cassetta di plastica completa di cavi, cappuccio antiurto in gomma e morsetti di collegamento

caratteristiche tecniche	misura
Giri (giri/minuto)	400÷19.999
Anticipo stroboscopico (giri/minuto)	0÷78°/90° (400/465)
DWELL	0÷65 ms 0÷100% 0÷120° (> 600 giri/min)
Tensione continua e di picco (V)	1÷70
Contagiri stroboscopico (giri/minuto)	60÷600
Alimentazione (V)	9,5÷15

kg	Cod.		€
1,7	U09070080	1	584,00



907 S CE

Pistola stroboscopica

- Per la visualizzazione stroboscopica delle tacche di anticipo
- Utilizzabile su motori a 4 o 2 tempi fino a due scintille per giro
- Fornita in cassetta di plastica completa di cavi, cappuccio antiurto in gomma e morsetti di collegamento

kg	Cod.		€
1,4	U09070082	1	218,00



1
910 E1 1" ■ CE

Avvitatore ad impulsi in alluminio

- Modello reversibile con meccanismo a doppio martello
- 4 livelli di potenza impostabili in avvitamento e svitamento
- Codice ricambio alette rotore (6 pezzi): 31K100061

caratteristiche tecniche	misura
Attacco quadro (")	1
Capacità bullone	M33
Coppia massima (Nm)	4068
Coppia di lavoro (Nm)	850÷1300
Impulsi al minuto	720
Velocità a vuoto (giri/min)	4500
Consumo medio aria (l/min)	243
Pressione aria raccomandata (bar)	6,2
Pressione sonora dB(A)	102 ±3
Potenza sonora dB(A)	113 ±3
Vibrazioni (m/s ²)	15,20
Attacco aria (")	1/2
Diametro interno tubo aria (mm)	13

LxPxH mm	kg	Cod.	€
300x205x290	10,3	U09100020	1.502,00



by **ERCOM**

1
910 EL1 1" ■ CE

Avvitatore ad impulsi in alluminio

- Modello reversibile con meccanismo a doppio martello
- 3 livelli di potenza impostabili in avvitamento e svitamento
- Codice ricambio alette rotore (6 pezzi): 31K100048

caratteristiche tecniche	misura
Attacco quadro (")	1
Capacità bullone	M33
Coppia massima (Nm)	4068
Coppia di lavoro (Nm min-Max)	850÷1300
Impulsi al minuto	720
Velocità a vuoto (giri/min)	4400
Consumo medio aria (l/min)	243
Pressione aria raccomandata (bar)	6,2
Pressione sonora dB(A)	103 ±3
Potenza sonora dB(A)	114 ±3
Vibrazioni (m/s ²)	16,70
Attacco aria (")	1/2
Diametro interno tubo aria (mm)	13

LxPxH mm	a mm	kg	Cod.	€
523x202x172	170	11,3	U09100023	1.502,00



1/2
913 PC2 1/2" ■ CE

Cricchetto in materiale composito

- Testa piatta e compatta: ideale per l'uso in spazi ristretti
- Modello reversibile ultracompatto con scarico dell'aria posteriore
- Corpo esterno in materiale composito ad alta resistenza
- Carter anteriore in acciaio
- Codice ricambio alette rotore: 31K100142

caratteristiche tecniche	misura
Attacco quadro (")	1/2
Capacità bullone	M10
Coppia massima (Nm)	136
Velocità a vuoto (giri/min)	280
Consumo medio aria (l/min)	113
Pressione aria raccomandata (bar)	6,2
Pressione sonora dB(A)	99 ±3
Potenza sonora dB(A)	110 ±3
Vibrazioni (m/s ²)	9,1
Attacco aria (")	1/4
Diametro interno tubo aria (mm)	10

LxPxH mm	kg	Cod.	€
260x43x52	1,2	U09130017	249,00



916 B2 ■ CE

Trapano (10 mm)

- Modello non reversibile con impugnatura a pistola
- Mandrino autoserrante
- Scarico dell'aria convogliato attraverso l'impugnatura
- Pulsante per il controllo della velocità
- Codice ricambio alette rotore (4 pezzi): V.103MFAV17

caratteristiche tecniche	misura
Potenza (Kw)	0,45
Velocità a vuoto (giri/min)	2800
Consumo medio aria (l/min)	124
Pressione aria raccomandata (bar)	6,2
Pressione sonora dB(A)	87,4 ±3
Potenza sonora dB(A)	98,4 ±3
Vibrazioni (m/s ²)	7,20
Attacco aria (")	1/4
Diametro interno tubo aria (mm)	10

LxPxH mm	kg	Cod.	€
234x44x145	1,45	U09160012	230,00



918 B ■ CE

Martello con attacco esagonale

- Modello a velocità e potenza di lavoro regolabili
- Attacco per scalpelli a codolo esagonale 918 BH

caratteristiche tecniche	misura
Dimensione attacco (mm)	10
Colpi al minuto	3000
Corsa pistone (mm)	67
Consumo medio aria (l/min)	90
Pressione aria raccomandata (bar)	6,2
Pressione sonora dB(A)	102,6 ±3
Potenza sonora dB(A)	113 ±3
Vibrazioni (m/s ²)	8,01
Attacco aria (")	1/4
Diametro interno tubo aria (mm)	10

LxPxH mm	kg	Cod.	€
171x50x160	1,6	U09180006	127,00



918 M1

Ricambio molla (per 918 B)

kg	Cod.	€
55	U09180020Q	12,80



920 AN1 ■ CE

Levigatrice roto-orbitale (orbita 5 mm)

- Modello a velocità e potenza di lavoro regolabili per lavori di levigatura intermedia e di finitura
- Fornita con platorelli per dischi con velcro 920 AH1
- Codice ricambio alette rotore (6 pezzi): V.252FSAV32B

caratteristiche tecniche	misura
Potenza (Kw)	0,19
Capacità disco Ø (mm)	152
Orbita (mm)	5
Orbite al minuto	10000
Consumo medio aria (l/min)	105
Pressione aria raccomandata (bar)	6,2
Pressione sonora dB(A)	78,9 ±3
Potenza sonora dB(A)	79,9 ±3
Vibrazioni (m/s ²)	11,8
Attacco aria (")	1/4
Diametro interno tubo aria (mm)	10

LxPxH mm	kg	Cod.	€
221x152x106	800	U09200011	332,00

**NEW**

920 A1

Platereali a 6 fori per dischi con velcro

- Per levigatrice 920 AN1

n°	Ø mm	Cod.		€
1	152	U09200012Q	1	39,00



921 A

Smerigliatrici angolari

- Modello a velocità e potenza regolabili
- Scarico dell'aria anteriore
- Maniglia laterale rimovibile
- Carter di protezione regolabile
- Codice ricambio alette rotore (4 pezzi): V.462FSAV25

caratteristiche tecniche	misura
Diametro disco (mm)	100 (125)
Diametro attacco disco (mm)	16 (24)
Potenza (Kw)	0,75
Velocità a vuoto (giri/min)	12000
Consumo medio aria (l/min)	120
Attacco aria (")	1/4
Diametro interno tubo aria (mm)	10
Pressione aria raccomandata (bar)	6,2
Livello sonoro a vuoto/a lavoro (dB(A))	86 / 94
Vibrazioni (m/s ²)	2,5

n°	L mm	kg	Cod.		€
4 (Ø 125mm)	220	1,9	U09210012	1	332,00



921 B1

Smerigliatrice diritta - 0,4 CV (300W)

- Può essere utilizzata per forare, rompere la saldatura, levigare i bordi affilati, nonché per la sbavatura, lucidatura, smerigliatura, scanalatura, asportazione materiale, carteggiare etc
- Leva di sicurezza a scatto
- Fornita con pinza da 6 mm
- Scarico dell'aria nella parte anteriore
- Codice ricambio alette rotore (4 pezzi): V.345FSAV14
- Codice pinza 6 mm: V.345FSAV03

caratteristiche tecniche	misura
Velocità a vuoto (giri/min)	20000
Potenza (CV-W)	0,4-300
Capacità pinza (mm)	6
Consumo medio aria (l/min)	113
Pressione aria raccomandata (bar)	6,2
Pressione sonora dB(A)	93,3 ±3
Potenza sonora dB(A)	104,3 ±3
Vibrazioni (m/s ²)	2,5
Attacco aria (")	1/4
Diametro interno tubo aria (mm)	10

LxPxH mm	kg	Cod.		€
142x40x62	600	U09210015	1	116,00



922 B1

Smerigliatrice diritta - 0,3 CV (220 W)

- Può essere utilizzata per forare, rompere la saldatura, levigare i bordi affilati, nonché per la sbavatura, lucidatura, smerigliatura, scanalatura, asportazione materiale, carteggiare etc
- Sistema a doppio cuscinetto interno per garantire una maggiore durata dell'utensile
- Corpo ed impugnatura in materiale antiscivolo resistente e isolante contro il freddo e le vibrazioni
- Velocità di lavoro regolabile
- Leva di sicurezza a scatto
- Fornita con pinza da 6 mm
- Scarico dell'aria nella parte posteriore
- Codice ricambio alette rotore (4 pezzi): N444798
- Codice pinza 6mm: N444782

caratteristiche tecniche	misura
Velocità a vuoto (giri/min)	30000
Potenza (CV-W)	0,3-220
Capacità pinza (mm)	6
Consumo medio aria (l/min)	76
Pressione aria raccomandata (bar)	6,2
Pressione sonora dB(A)	84,8 ±3
Potenza sonora dB(A)	99,5 ±3
Vibrazioni (m/s ²)	2,42
Attacco aria (")	1/4
Diametro interno tubo aria (mm)	10

LxPxH mm	kg	Cod.		€
160x39x70	440	U09220001	1	116,00

GAMMA SMERIGLIATRICI 922

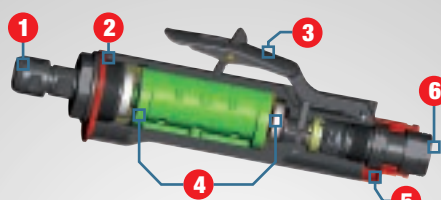

1. Pinza da 6 mm.
2. Corpo ed impugnatura in materiale antiscivolo.
3. Leva di sicurezza a scatto.
4. Sistema a doppio cuscinetto per una maggiore durata.
5. Scarico aria posteriore.
6. Attacco filettato da 1/4".

GUARDA IL VIDEO DIMOSTRATIVO

Vai sul nostro canale YouTube o inquadra il QR Code.



YouTube



922 B2

Smerigliatrice diritta - 0,5 CV (368 W)

- Motore da 0,5 CV per una maggiore potenza
- Può essere utilizzata per forare, rompere la saldatura, levigare i bordi affilati, nonché per la sbavatura, lucidatura, smerigliatura, scanalatura, asportazione materiale, carteggiare etc
- Sistema a doppio cuscinetto interno per garantire una maggiore durata dell'utensile
- Corpo ed impugnatura in materiale antiscivolo resistente e isolante contro il freddo e le vibrazioni
- Velocità di lavoro regolabile
- Leva di sicurezza a scatto
- Fornita con pinza da 6 mm
- Scarico dell'aria nella parte posteriore
- Codice ricambio alette rotore (4 pezzi): N444850
- Codice pinza 6mm: N444782

caratteristiche tecniche	misura
Velocità a vuoto (giri/min)	25000
Potenza (CV-W)	0,5-368
Capacità pinza (mm)	6
Consumo medio aria (l/min)	113
Pressione aria raccomandata (bar)	6,2
Pressione sonora dB(A)	85,4 ±3
Potenza sonora dB(A)	99,8 ±3
Attacco aria (")	1/4
Diametro interno tubo aria (mm)	10
Vibrazioni (m/s ²)	1,86

LxPxH mm	kg	Cod.		€
177x48x77	675	U09220002	1	132,00



922 BL1

Smerigliatrice diritta prolungata - 0,3 CV (220 W)

- Modello con mandrino prolungato, lunghezza 126 mm
- Per lavorare in aree difficili da raggiungere all'interno di pezzi fusi, per rimozione di incrinature, crepe e saldature negli angoli
- Sistema a doppio cuscinetto interno per garantire una maggiore durata dell'utensile
- Corpo ed impugnatura in materiale antiscivolo resistente e isolante contro il freddo e le vibrazioni
- Velocità di lavoro regolabile
- Leva di sicurezza a scatto
- Fornita con pinza da 6 mm
- Scarico dell'aria nella parte posteriore
- Codice ricambio alette rotore (4 pezzi): N444798
- Codice pinza 6mm: N444782

caratteristiche tecniche	misura
Velocità a vuoto (giri/min)	28000
Potenza (CV-W)	0,3-220
Capacità pinza (mm)	6
Consumo medio aria (l/min)	76
Pressione aria raccomandata (bar)	6,2
Pressione sonora dB(A)	83,3 ±3
Potenza sonora dB(A)	94,3 ±3
Attacco aria (")	1/4
Vibrazioni (m/s ²)	2,86
Diametro interno tubo aria (mm)	10

LxPxH mm	kg	Cod.		€
255x39x70	664	U09220003	1	165,00



922 BP1 CE

Smerigliatrice angolare 90° - 0.3 CV (220 W)

- Modello con testa inclinata a 90°
- Può essere utilizzata la rimozione di linee di giunzione, bave e piccole alzate di pezzi fusi, levigatura di aree saldate, sbavatura, rifinitura, troncatura, molatura, taglio etc.
- Sistema a doppio cuscinetto interno per garantire una maggiore durata dell'utensile
- Corpo ed impugnatura in materiale antiscivolo resistente e isolante contro il freddo e le vibrazioni
- Velocità di lavoro regolabile
- Leva di sicurezza a scatto
- Fornita con pinza da 6 mm
- Scarico dell'aria nella parte posteriore
- Codice ricambio alette rotore (4 pezzi): N444798
- Codice pinza 6mm: N444782

caratteristiche tecniche	misura
Velocità a vuoto (giri/min)	23000
Potenza (CV-W)	0,3-220
Capacità pinza (mm)	6
Consumo medio aria (l/min)	76
Pressione aria raccomandata (bar)	6,2
Pressione sonora dB(A)	85,9 ±3
Potenza sonora dB(A)	96,9 ±3
Vibrazioni (m/s ²)	4,54
Attacco aria (")	1/4
Diametro interno tubo aria (mm)	10

LxPxH mm	g	Cod.	€
165x27x75	555	U09220004	165,00



923 A CE

by FACOM

Seghetto alternativo

- Modello a velocità di lavoro regolabile, da utilizzare con le lame 923 AH/1-2

caratteristiche tecniche	misura
Cicli al minuto	10000
Consumo medio aria (l/min)	230
Attacco aria (")	1/4
Pressione aria raccomandata (bar)	6,2
Pressione sonora dB(A)	83,5 ±3
Potenza sonora dB(A)	94,5 ±3
Vibrazioni (m/s ²)	17,1
Diametro interno tubo aria (mm)	10

LxPxH mm	g	Cod.	€
270x40x40	800	U09230002	270,00



923 AH

Lame (per 923 A)

- Acciaio Super Rapido
- Per il taglio di lamiera d'acciaio (923 AH1), leghe leggere/plastica/legno (923 AH2)

n°	denti per pollice	L mm	Cod.	€
1	32	90	U09230001Q	8,50
2	24	90	U09230002Q	8,50



925 A

Pistola per siliconare

- Modello con dispositivo di arresto dell'erogazione del materiale
- Corpo in alluminio

L mm	Cod.	€
340	U09250002	34,50



927 MN CE

Pistola di gonfiaggio con manometro

- Modello a doppia valvola con corpo in Alluminio e scala graduata in bar/psi
- Omologata CEE 86/217

caratteristiche tecniche	misura
Scala	0÷10 bar/0÷140 psi
Diametro interno testina (mm)	6
Attacco aria (")	1/4

L mm	tubo mm	Cod.	€
197	440	U09270003	93,00



926 A CE

Rivettatrice oleopneumatica

- Fornita con quattro testine intercambiabili e chiave di servizio

caratteristiche tecniche	misura
Capacità Ø (Al/Inox) (mm)	2,4÷4,8
Corsa (mm)	14
Consumo medio aria (l/min)	113
Pressione aria raccomandata (bar)	6,2
Vibrazioni (m/s ²)	1,3
Attacco aria (")	1/4
Diametro interno tubo aria (mm)	10

L mm	g	Cod.	€
230	1,6	U09260001	244,00

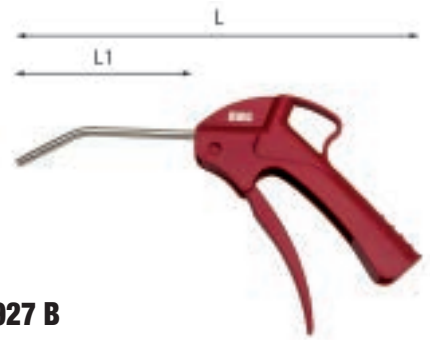

927 B

Pistola di soffiaggio progressiva in materiale plastico antiurto

- Filettatura di connessione realizzata nel corpo in plastica
- Tubo in inox
- La forma della pistola è stata progettata per consentire un uso particolarmente confortevole della leva di azionamento
- Il dispositivo di erogazione richiede solo 7 N di sforzo

caratteristiche tecniche	misura
Consumo medio aria a 6 bar (l/min)	460
Attacco filettato (ottone) (")	1/4
Livello sonoro a 6 bar (dB(A))	≤ 85
Temperatura di utilizzo (°C)	-10 ÷ +40

L mm	L1 mm	g	Cod.	€
246	108	110	U09270006	22,50



1/2

928 AC1 1/2 CE

Avvitatore ad impulsi in alluminio

- Carter in acciaio
- Alloggiamento corpo motore in alluminio
- Modello reversibile con meccanismo a doppio martello
- Regolatore di potenza in 7 livelli, in entrambi i sensi di rotazione
- Pulsante di controllo dell'aria progressivo
- Impugnatura bimatereale soft-touch
- Silenziatore e scarico dell'aria integrati nell'impugnatura
- Codice ricambio alette rotore (6 pezzi): N573357

caratteristiche tecniche	misura
Attacco quadro (")	1/2
Capacità bullone	M16
Coppia massima (Nm)	1490
Coppia di lavoro (Nm min-Max)	135÷380
Impulsi al minuto	1120
Velocità a vuoto (giri/min)	6500
Consumo medio aria (l/min)	147
Pressione aria raccomandata (bar)	6,2
Pressione sonora dB(A)	90 ±3
Potenza sonora dB(A)	101 ±3
Vibrazioni (m/s ²)	5,2
Attacco aria (")	1/4
Diametro interno tubo (mm)	10

LxPxH mm	g	Cod.	€
190x70x193	2,8	U09280014	313,00



3/4

928 D1 3/4" ■ CE

Avvitatore ad impulsi in alluminio

- Modello reversibile con meccanismo a doppio martello
- 6 livelli di potenza impostabili in avvitamento e svitamento
- Codice ricambio alette rotore (6 pezzi): 31K100021

caratteristiche tecniche	misura
Attacco quadro (")	3/4
Capacità bullone	M24
Coppia massima (Nm)	1700
Coppia di lavoro (Nm min-Max)	500÷1050
Impulsi al minuto	790
Velocità a vuoto (giri/min)	5700
Consumo medio aria (l/min)	193
Pressione aria raccomandata (bar)	6,2
Pressione sonora dB(A)	98,4 ±3
Potenza sonora dB(A)	109,4 ±3
Vibrazioni (m/s ²)	9,1
Attacco aria (")	3/8
Diametro interno tubo aria (mm)	13

LxPxH mm	kg	Cod.	€
222x93x233	5,6	U09280015	834,00



3/4

928 DN/S12 ●

Assortimento in cassetta di lamiera con avvitatore (13 pz)

- Chiusura a clip e doppia maniglia per il trasporto
- Il modulo interno è studiato per essere modulare con i cassetti dei carrelli
- Codice modulo in spugna bicolore vuoto: U05191000Q
- Codice cassetta vuota: U06120005Q

pz	descrizione	art./mis.
8	Chiavi a bussola macchina con bocca esagonale/ 17-19-22-24-27-30-32-36	235 3/4 M
1	Spina di tenuta	235 MCA/8
1	Anello di sicurezza	235 MDA/8
2	Prolunghe macchina/100-250	236 3/4 M
1	Cassetta in metallo vuota - taglia XXL	612 XXL
1	Avvitatore ad impulsi in alluminio	928 D1 3/4
1	Modulo in spugna bicolore vuoto	519 M 928SV

LxPxH mm	kg	Cod.	€
575x435x217	16,5	U09280016	1.183,00



3/4

928 PD1 3/4" ■ CE

Avvitatore ad impulsi in materiale composito

- Modello reversibile con meccanismo a doppio martello
- Scarico dell'aria convogliato attraverso l'impugnatura
- Coppia di lavoro regolabile
- Carcassa ultraleggera in materiale composito ad alta resistenza e carter anteriore in acciaio
- Codice ricambio alette rotore (6 pezzi): 31K100037

caratteristiche tecniche	misura
Attacco quadro (")	3/4
Capacità bullone	M27
Coppia massima (Nm)	1950
Coppia di lavoro (Nm min-Max)	200÷750
Impulsi al minuto	850
Velocità a vuoto (giri/min)	6360
Consumo medio aria (l/min)	125
Pressione aria raccomandata (bar)	6,2
Pressione sonora dB(A)	99,1 ±3
Potenza sonora dB(A)	110,1 ±3
Vibrazioni (m/s ²)	10,7
Attacco aria (")	3/8
Diametro interno tubo aria (mm)	13

LxPxH mm	kg	Cod.	€
221x86x213	3,9	U09280065	749,00



1/2

929 PC1 1/2" ■ CE

Avvitatore ad impulsi in magnesio

- Carter in lega di magnesio: ultraleggero e resistente
- Alloggiamento corpo motore in alluminio
- Modello reversibile con meccanismo a doppio martello
- 3 livelli di potenza impostabili per il serraggio, coppia sempre al massimo in svitatura
- Inversione e regolazione con leva in alluminio
- Pulsante di controllo dell'aria progressivo
- Paracolpi laterali in gomma
- Peso bilanciato per il massimo comfort
- Impugnatura bimeriale soft-touch
- Silenziatore e scarico dell'aria integrati nell'impugnatura
- Codice ricambio alette rotore (8 pezzi): 1004755-67

caratteristiche tecniche	misura
Attacco quadro (")	1/2
Capacità bullone	M16
Coppia massima (Nm)	1600
Coppia di lavoro (Nm min-Max)	280÷440
Impulsi al minuto	1300
Velocità a vuoto (giri/min)	7000
Consumo medio aria (l/min)	172
Pressione aria raccomandata (bar)	6,2
Pressione sonora dB(A)	93 ±3
Potenza sonora dB(A)	104 ±3 dB(A)
Vibrazioni (m/s ²)	6,2
Attacco aria (")	1/4
Diametro interno tubo (mm)	10

LxPxH mm	kg	Cod.	€
162x75x212	2	U09290001	395,00



1/2

929 PC1/C12 ●

Assortimento in cassetta modulare con avvitatore ad impulsi e bussole macchina (12 pz)

- Contenitore in materiale plastico
- Maniglia ergonomica integrata
- Doppia clip di aggancio in metallo
- Codice cassetta vuota: U09290005Q

pz	descrizione	art./mis.
10	Chiavi a bussola macchina con bocca esagonale/ 10-13-17-18-19-22-24-27-30-32	235 1/2 M
2	Spina di tenuta	235 MCA/4-6
2	Anello di sicurezza	235 MDA/4-6
1	Prolunghe macchina	236 1/2 M/125
1	Avvitatore ad impulsi in magnesio	929 PC1 1/2

LxPxH mm	Cod.	€
415x283x92	U09290005	570,00



930 G

Olio lubrificante per utensili pneumatici

- Per linea di lubrificazione o direttamente per l'utensile

caratteristiche tecniche	misura
Densità a 20° (Kg/m3)	877
Viscosità a 40°C	65
Viscosità a 100°C (cSt)	8,7
Indice di viscosità	110
Congelamento (°C)	-23

ml	Cod.	€
500	U09300032	12,60



934 B

Rubinetti rapidi universali a sfere filettate maschio

- Corpo in ottone nichelato con manicotto in materiale plastico antiurto

attacco "	Cod.	€
1/4	U09340004	7,55
3/8	U09340005	7,55
1/2	U09340006	8,25



934 C

Rubinetti rapidi universali a sfere filettati femmina

- Corpo in ottone nichelato con manicotto in materiale plastico antiurto

attacco "	Cod.		€
1/4	U09340007	5	8,55
3/8	U09340008	5	8,55



935 B

Innesti filettati maschio per rubinetti rapidi

- Filettatura cilindrica
- Corpo in ottone nichelato

attacco "	Cod.		€
1/4	U09350005	5	1,50



936 A

Rubinetti rapidi universali a sfere con molla a spirale

- Corpo in ottone nichelato con manicotto in materiale plastico antiurto

dimensioni tubo ø mm	Cod.		€
6x8	U09360007	5	10,80
8x10	U09360008	5	11,70

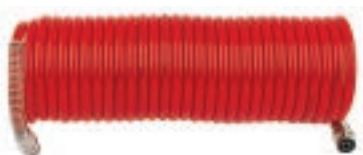

937 B

Tubi elastici a spirale in RILSAN con raccordo a baionetta e innesto per rubinetto rapido

caratteristiche tecniche		misura	
Temperatura di impiego (°C)		-40 ÷ +80	
Pressione aria raccomandata (bar)		6-6L: 29 / 8-8L: 18 / 10-10L: 17	
Pressione scoppio		6-6L: 63 / 8-8L: 50 / 10-10L: 39	

n°	Ø tubo mm	L mm	Cod.		€
10L	10x12	15	U09370015	1	60,00



939 C1

Avvolgitubo aria 10 mm

- Modello a recupero automatico del tubo con dispositivo d'arresto
- Corpo in materiale plastico antiurto con staffa girevole per il fissaggio a parete
- Conformità alla direttiva macchine 2006/42/CE e alle norme ISO EN 12100-1 e ISO EN 12100-2
- Utilizzabile anche in ambienti esterni
- Tubo in poliuretano lucido

caratteristiche tecniche	misura
Lunghezza tubo (m)	16
Diametro interno tubo (mm)	10
Pressione max di utilizzo (bar)	15
Lunghezza tubo alimentazione (m)	1,5
Raccordo in uscita (")	3/8

LxPxH mm	kg	Cod.		€
450x400x230	8,0	U09390004	1	331,00



943 PC1 1/2"

Avvitatore ad impulsi in magnesio con LED - Top di gamma

- Carter in lega di magnesio: ultraleggero e resistente
- Alloggiamento corpo motore in alluminio
- Unità LED rimovibile e ricaricabile tramite USB (Batteria Li-Ion 3.7V 180 mAh)
- Modello reversibile con meccanismo a doppio martello
- 3 livelli di potenza impostabili per il serraggio, coppia sempre al massimo in svitatura
- Inversione e regolazione con leva in alluminio
- Pulsante di controllo dell'aria progressivo
- Paracolpi laterali in gomma
- Peso bilanciato per il massimo comfort
- Impugnatura bimatereale soft-touch
- Silenziatore e scarico dell'aria integrati nell'impugnatura
- Codice ricambio alette rotore (8 pezzi): 1004755-63

caratteristiche tecniche	misura
Attacco quadro (")	1/2
Capacità bullone	M20
Coppia massima (Nm)	1898
Coppia di lavoro (Nm min-Max)	320÷460
Impulsi al minuto	1200
Velocità a vuoto (giri/min)	6500
Consumo medio aria (l/min)	172
Pressione aria raccomandata (bar)	6,2
Pressione sonora dB(A)	94 ±3
Potenza sonora dB(A)	105 ±3
Vibrazioni (m/s²)	6,4
Attacco aria (")	1/4
Diametro interno tubo (mm)	10

LxPxH mm	kg	Cod.		€
162x75x212	2,2	U09430001	1	513,00



943 PC1/C12

Assortimento in cassetta modulare con avvitatore ad impulsi e bussole macchina (12 pz)

- Contenitore in materiale plastico
- Maniglia ergonomica integrata
- Doppia clip di aggancio in metallo
- Codice cassetta vuota: U09290005Q

pz	descrizione	art./mis.
10	Chiavi a bussola macchina con bocca esagonale/ 10-13-17-18-19-22-24-27-30-32	235 1/2 M
2	Spina di tenuta	235 MCA/4-6
2	Anello di sicurezza	235 MDA/4-6
1	Prolunghe macchina	236 1/2 M/125
1	Avvitatore ad impulsi in magnesio con LED - 943 PC1 1/2 Top di gamma	

LxPxH mm	Cod.		€
415x283x92	U09430005	1	688,00



943 PC2 1/2"

Avvitatore ad impulsi in magnesio con LED - extra compatto

- Carter in lega di magnesio: ultraleggero e resistente
- Alloggiamento corpo motore in alluminio
- Le dimensioni compatte permettono l'utilizzo negli spazi ridotti
- Unità LED rimovibile e ricaricabile tramite USB (Batteria Li-Ion 3.7V 180 mAh)
- Modello reversibile con meccanismo a doppio martello
- 3 livelli di potenza impostabili per il serraggio, coppia sempre al massimo in svitatura
- Inversione e regolazione con leva in alluminio
- Pulsante di controllo dell'aria progressivo
- Paracolpi laterali in gomma
- Peso bilanciato per il massimo comfort
- Impugnatura bimatereale soft-touch
- Silenziatore e scarico dell'aria integrati nell'impugnatura
- Codice ricambio alette rotore (8 pezzi): 1004755-64

caratteristiche tecniche	misura
Attacco quadro (")	1/2
Capacità bullone	M16
Coppia massima (Nm)	950
Coppia di lavoro (Nm min-Max)	200÷270
Impulsi al minuto	1400
Velocità a vuoto (giri/min)	10000
Consumo medio aria (l/min)	167
Pressione aria raccomandata (bar)	6,2
Pressione sonora dB(A)	95 ±3
Potenza sonora dB(A)	107 ±3
Vibrazioni (m/s²)	3,9
Attacco aria (")	1/4
Diametro interno tubo (mm)	10

LxPxH mm	kg	Cod.		€
144x62x197	1,4	U09430002	1	437,00



1/2

942 PC3 1/2" ■ CE

Avvitatore ad impulsi - extra compatto

- Struttura extra compatta: 11 cm di lunghezza
- Modello reversibile con sistema di percussione JUMBO
- Scarico dell'aria convogliato nell'impugnatura
- 3 livelli di potenza impostabili per il serraggio, coppia sempre al massimo in svitatura
- Corpo in resina ad alta resistenza
- Impugnatura bimatereale soft-touch
- Paracolpi laterali a protezione del carter motore
- Peso bilanciato per il massimo comfort anche per uso prolungato
- Codice ricambio alette rotore (6 pezzi): 1004760-65

caratteristiche tecniche	misura
Attacco quadro (")	1/2
Capacità bullone	M16
Coppia massima (Nm)	861
Coppia di lavoro (Nm)	150-220
Impulsi al minuto	1650
Velocità a vuoto (giri/min)	10000
Consumo medio aria (l/min)	127
Pressione aria raccomandata (bar)	6,2
Pressione sonora dB(A)	91,1 ±3
Potenza sonora dB(A)	108,1 ±3
Vibrazioni (m/s ²)	9,57
Attacco aria (")	1/4
Diametro interno tubo aria (mm)	10

LxPxH mm	kg	Cod.	€
111x61,5x173	1,3	U09420012	255,00



1/2

942 PC3/C7

Assortimento in cassetta modulare con avvitatore ad impulsi e bussole macchina (7 pz)

- Contenitore compatto in materiale plastico
- Maniglia ergonomica integrata
- Doppia clip di aggancio in metallo
- Codice cassetta vuota: U09420015Q

pz	descrizione	art./mis.
6	Chiavi a bussola macchina con bocca esagonale/13-17-19-21-22-24	235 1/2 M
1	Spina di tenuta	235 MCA/4
1	Anello di sicurezza	235 MDA/4
1	Avvitatore ad impulsi - extra compatto	942 PC3 1/2

LxPxH mm	Cod.	€
375x186x80	U09420015	341,00



3/4

942 PD1 3/4" ■ CE

Avvitatore ad impulsi in Titanio

- Modello reversibile con meccanismo a doppio martello
- Motore monoblocco
- Scarico dell'aria convogliato nell'impugnatura
- 3 livelli di potenza impostabili per il serraggio, coppia sempre al massimo in svitatura
- Corpo in resina ad alta resistenza con carter anteriore in titanio
- Impugnatura bimatereale soft-touch
- Paracolpi laterali in gomma
- Peso bilanciato per il massimo comfort anche per uso prolungato
- Codice ricambio alette rotore (6 pezzi): 30M100111

caratteristiche tecniche	misura
Attacco quadro (")	3/4
Capacità bullone	M27
Coppia massima (Nm)	2115
Coppia di lavoro (Nm min-Max)	500÷800
Impulsi al minuto	950
Velocità a vuoto (giri/min)	5300
Consumo medio aria (l/min)	200
Pressione aria raccomandata (bar)	6,2
Pressione sonora dB(A)	97,8 ±3
Potenza sonora dB(A)	108,8 ±3
Vibrazioni (m/s ²)	5,06
Attacco aria (")	3/8
Diametro interno tubo aria (mm)	10

LxPxH mm	kg	Cod.	€
227x97x227	3,8	U09420004	916,00



1

942 PE1 1" ■ CE

Avvitatore ad impulsi in materiale composito

- Modello reversibile con meccanismo a doppio martello
- Pulsante progressivo
- Scarico dell'aria convogliato nell'impugnatura
- 2 livelli di potenza impostabili per il serraggio, coppia sempre al massimo in svitatura
- Impugnatura bimatereale soft-touch
- La maniglia bimatereale ausiliaria soft-touch consente un'impugnatura salda ed equilibrata
- Sistema di trattenimento della bussola sul quadro di manovra tramite anello di tenuta e foro per l'utilizzo di una spina e anello di sicurezza
- Codice ricambio alette rotore (6 pezzi): 30M200147

caratteristiche tecniche	misura
Attacco quadro (")	1
Capacità bullone	M38
Coppia massima (Nm)	3390
Coppia di lavoro (Nm min-Max)	203÷1627
Impulsi al minuto	900
Velocità a vuoto (giri/min)	5000
Consumo medio aria (l/min)	440
Pressione aria raccomandata (bar)	6,2
Pressione sonora dB(A)	100,9 ±3
Potenza sonora dB(A)	111,9 ±3
Vibrazioni (m/s ²)	10,6
Attacco aria (")	1/2
Diametro interno tubo aria (mm)	19

LxPxH mm	kg	Cod.	€
243x96x249	6,8	U09420005	1.118,00

1

942 PE2 1" ■ CE by FACOM

Avvitatore reversibile in linea in materiale composito

- Modello reversibile con meccanismo a doppio martello
- Pulsante progressivo
- Scarico dell'aria posto nella parte inferiore del corpo orientato in avanti a 45°
- 2 livelli di potenza impostabili per il serraggio, coppia sempre al massimo in svitatura
- Impugnatura bimatereale soft-touch
- La maniglia bimatereale ausiliaria soft-touch consente un'impugnatura salda ed equilibrata
- Sistema di trattenimento della bussola sul quadro di manovra tramite anello di tenuta e foro per l'utilizzo di una spina e anello di sicurezza
- Codice ricambio alette rotore (6 pezzi): 30M100147

caratteristiche tecniche	misura
Attacco quadro (")	1
Capacità bullone	M38
Coppia massima (Nm)	3390
Coppia di lavoro (Nm min-Max)	203÷1627
Impulsi al minuto	1000
Velocità a vuoto (giri/min)	5000
Consumo medio aria (l/min)	480
Pressione aria raccomandata (bar)	6,2
Pressione sonora dB(A)	104,4 ±3
Potenza sonora dB(A)	115,4 ±3
Vibrazioni (m/s ²)	14,75
Attacco aria (")	1/2
Diametro interno tubo aria (mm)	19

LxPxH mm	kg	Cod.	€
346x101x97	8	U09420009	1.118,00

1

942 PEL2 1" ■ CE

Avvitatore reversibile in linea in materiale composito

- Modello reversibile con meccanismo a doppio martello
- Mandrino prolungato per poter accedere a punti ristretti e con accesso limitato
- Pulsante progressivo
- Scarico dell'aria posto nella parte inferiore del corpo orientato in avanti a 45°
- 2 livelli di potenza impostabili per il serraggio, coppia sempre al massimo in svitatura
- Impugnatura bimatereale soft-touch
- La maniglia bimatereale ausiliaria soft-touch consente un'impugnatura salda ed equilibrata
- Sistema di trattenimento della bussola sul quadro di manovra tramite anello di tenuta e foro per l'utilizzo di una spina e anello di sicurezza
- Codice ricambio alette rotore (6 pezzi): 30M200147

caratteristiche tecniche	misura
Attacco quadro (")	1
Coppia massima (Nm)	3390
Coppia di lavoro (Nm min-Max)	203÷1627
Impulsi al minuto	1000
Velocità a vuoto (giri/min)	5000
Consumo medio aria (l/min)	480
Pressione aria raccomandata (bar)	6,2
Pressione sonora dB(A)	105 ±3
Potenza sonora dB(A)	116 ±3
Vibrazioni (m/s ²)	15,6
Attacco aria (")	1/2
Diametro interno tubo aria (mm)	19

LxPxH mm	kg	Cod.	€
493x97x101	9	U09420007	1.118,00



960 DIN 862 ISO 13385-1

Calibro a corsoio ventesimale

- Corpo e corsoio in acciaio inox temprato con guide di scorrimento rialzate
- Scala e nonio cromati opachi, antiriflesso
- Bloccaggio a leva del corsoio
- Fornito in custodia di plastica

lame n°	nonio mm/inch	a mm	L mm	Cod.	€
150/6"	0,05/ 1/128"	40	232	U09600010	99,50

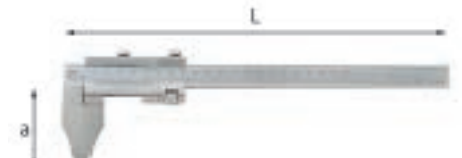

960 C DIN 862 ISO 13385-1

Calibri a corsoio cinquantesimali

- Corpo e corsoio in acciaio inox temprato con guide di scorrimento rialzate
- Scala e nonio cromati opachi, antiriflesso
- Becchi con estremità ribassate per misure interne (superiori a 10 mm)
- Registrazione micrometrica con bloccaggio a vite
- Forniti in cassetta di legno

capacità mm	nonio mm	a mm	L mm	Cod.	€
200/8	0,02	65	330	U09600020	246,00
300/12	0,02	90	460	U09600021	452,00



960 D DIN 862 ISO 13385-1

Calibro digitale centesimale

- Corpo in acciaio inox
- Conversione mm/pollici
- Altezza caratteri visualizzati: 9 mm
- Misurazione profondità tramite asta 3,6x1,3 mm
- Sistema di bloccaggio cursore tramite vite
- Fornito in cassetta di plastica
- Batteria CR2032

capacità mm	nonio mm/inch	a mm	L mm	Cod.	€
150/6"	0,01/0,0005"	40	235	U09600015	94,00



963 DIN 862 ISO 13385-2

Calibri di profondità cinquantesimali

- Corpo e corsoio in acciaio inox temprato con guide di scorrimento rialzate
- Scala e nonio cromati opachi, antiriflesso
- Registrazione micrometrica con bloccaggio a vite
- Forniti in cassetta di legno

capacità mm	nonio mm	axL mm	bxc mm	Cod.	€
200	0,02	80x290	14x4	U09630001	306,00
300	0,02	80x390	14x4	U09630002	363,00



966

Spessimetri

- Lame coniche ad estremità arrotondate
- Fornito in busta di plastica appendibile

lame n°	spessore lame mm	L mm	Cod.	€
8	0,05÷0,50	100	U09660001	4,45
13	0,05÷1,00	100	U09660002	6,15
20	0,05÷1,00	100	U09660003	9,80



966 L

Spessimetro a lame lunghe

- Lame coniche ad estremità arrotondate

lame n°	spessore lame mm	L mm	Cod.	€
19	0,04÷1,00	155	U09660004	24,90



967 DIN 862 ISO 3611

Micrometri centesimali per esterni

- Asta in acciaio temprato, con superfici di contatto riportata in metallo duro
- Arco e tamburo cromati opachi, antiriflesso
- Pressore di misura con frizione e bloccaggio a leva
- Forniti in cassetta di legno con blocchetto di riscontro e chiave di regolazione

capacità mm	risoluzione mm	a mm	L mm	Cod.	€
0÷25	0,01	6,5	126	U09670001	89,00
25÷50	0,01	6,5	153	U09670002	107,00
50÷75	0,01	6,5	180	U09670003	129,00
75÷100	0,01	6,5	206	U09670004	151,00

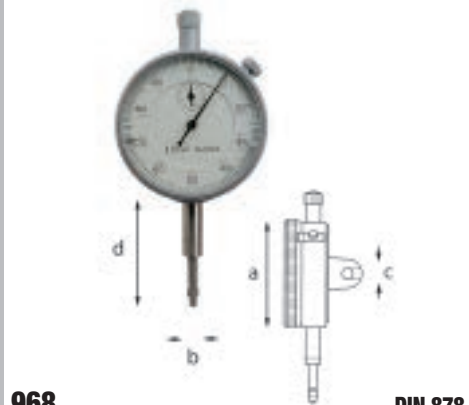

968 DIN 878

Comparatore centesimale

- Asta a cremagliera in acciaio inox temprato con filettatura d'estremità (M 2,5) per punte tastatrici
- Cassa in acciaio cromato opaco, antiriflesso
- Quadrante bianco girevole con indici di tolleranza regolabili e schermo trasparente infrangibile
- Vite micrometrica superiore per azzeramenti manuali
- Fornito in cassetta di legno

capacità mm	risoluzione mm	axbxc mm	d mm	Cod.	€
10	0,01	58x8x6	40	U09680001	104,00



968 M

Supporto magnetico per comparatori

- Forza magnetica di adesione: 600 N
- Lunghezza asta intermedia: 150 mm
- Attacco per comparatore: Ø 6-8 mm
- Snodi con morsetti a spostamento rapido
- Interruttore a leva

h max mm	base mm	Ø mm	Ø1 mm	Cod.	€
365	70x65x50	10	12	U09680010	302,00



969

DIN 2270

Comparatore centesimale a tasto orientabile

- Corpo in acciaio cromato opaco, antiriflesso
- Punta tastatrice in metallo duro \varnothing 2,5 mm
- Movimento di alta precisione montato su rubini
- Tasto orientabile di 220°
- Inversione automatica del senso di misura
- Azzeramento mediante rotazione del quadrante
- Fornito in cassetta di legno con codoli di attacco \varnothing 4 e 8 mm

capacità mm	risoluzione mm	scala	b mm	Cod.		€
0,8	0,01	0-40	12,5	U09690001	1	309,00

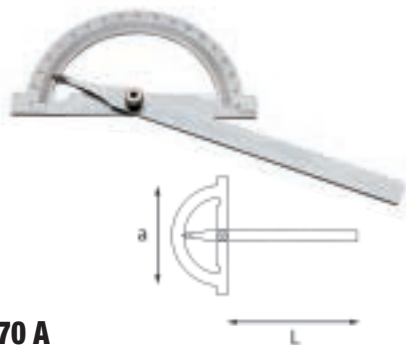

970 A

Goniometri semplici

- Scala di lettura cromata opaca, antiriflesso
- Bloccaggio a vite

a mm	scala	risoluzione	L mm	Cod.		€
120	0°÷180°	1°	150	U09700001	1	54,50
150	0°÷180°	1°	200	U09700002	1	65,50
200	0°÷180°	1°	300	U09700003	1	78,00



970 CN

Rapportatore d'angoli universale

- Corpo ed asta scorrevole in acciaio inox temprato
- Scala e nonio cromati opachi, antiriflesso, con lente d'ingrandimento
- Asta scorrevole con estremità a 45° e 60°
- Fornito in cassetta di plastica

scala	nonio	asta mm	Cod.		€
4x90°	1/12°-5°	300	U09700009	1	373,00



972

Compassi di precisione

- Modelli ad apertura rapida, con vite di regolazione micrometrica
- Punte diritte in acciaio speciale temprato
- Esecuzione rettificata

lame n°	L mm	Cod.		€
200	245	U09720002	1	28,90
250	295	U09720003	1	33,40



974

Punta a tracciare

- Corpo monoblocco in acciaio speciale temprato
- Impugnatura in materiale plastico
- Punta diritta e piegata a 110°
- Esecuzione brunita

L mm	Cod.		€
220	U09740001	5	6,20



974 A

Punta a tracciare in carburo

- Corpo monoblocco in acciaio, formato penna, con clip
- Punta in carburo di tungsteno
- Esecuzione zincata

L mm	Cod.		€
150	U09740002	5	7,15



974 BN

Punta a tracciare retrattile in carburo

- Corpo in acciaio, formato penna, con clip
- Punta retrattile in carburo di tungsteno a doppia affilatura

\varnothing punta mm	L mm	Cod.		€
2	150	U09740013	2	15,20



974 BNR

Ricambio punta

- Per punta a tracciare 974 BN

gr	Cod.		€
1	U09740013Q	5	5,00



974 M

Matita per falegnami

L mm	Cod.		€
178	U09740020	10	1,55



976

DIN 875

Squadre semplici

- Classe di precisione DIN 875/2
- Esecuzione in acciaio normalizzato con superfici interamente rettificata

L mm	a mm	bxc mm	Cod.		€
100	70	20x8	U09760003	1	25,30
150	100	25x8	U09760004	1	34,10
200	130	30x8	U09760005	1	42,70
250	165	35x8	U09760006	1	56,50
300	200	35x8	U09760007	1	75,50



976 C

DIN 875

Squadre a cappello

- Classe di precisione DIN 875/2
- Esecuzione in acciaio normalizzato con superfici interamente rettificata

L mm	a mm	bxc mm	Cod.		€
100	70	20x8	U09760013	1	41,90
150	100	25x8	U09760014	1	52,50
200	130	30x8	U09760015	1	66,00
250	165	35x8	U09760016	1	86,50
300	200	35x8	U09760017	1	112,00

978 A

MID 2014/32/UE

Righe flessibili graduate

- Classe di precisione II
- Esecuzione in acciaio inox cromato opaco, antiriflesso
- Doppia graduazione fotoincisa su due facce (una sola per 1000 mm)

L mm	scala	sezione mm	Cod.		€
150	mm/ 1/2 mm	13x0,5	U09780002	5	2,05
200	mm/ 1/2 mm	13x0,5	U09780003	5	2,35
300	mm/ 1/2 mm	13x0,5	U09780005	5	3,15
500	mm/ 1/2 mm	20x0,5	U09780006	2	7,80
1000	mm/ 1/2 mm	25x0,5	U09780007	2	26,00

978 B

MID 2014/32/UE

Righe semirigide graduate

- Classe di precisione II
- Esecuzione in acciaio inox cromato opaco, antiriflesso
- Doppia graduazione fotoincisa su due facce (una sola per 1000 mm)

L mm	scala	sezione mm	Cod.		€
300	mm/ 1/2 mm	30x0,8	U09780015	2	10,40
500	mm/ 1/2 mm	30x0,8	U09780016	2	13,60
1000	mm/ 1/2 mm	30x0,8	U09780017	2	30,60



981 A

MID 2014/32/UE

Flessometri professionali con rivestimento antiurto

- Classe di precisione II
- Cassa in ABS con rivestimento antiurto
- Il rivestimento garantisce il massimo grip durante l'utilizzo
- La gomma esterna protegge la cassa da polvere ed oli
- Antiscivolo fino ad una pendenza di 42° (superficie di appoggio)
- Nastro in acciaio rivestito in nylon antiriflesso, anticorrosione ed antiusura
- La rigidità del nastro, prima di piegarsi, è garantita fino a 3 metri
- Gancio multi-presa in metallo fissato al nastro con 3 rivetti
- Bloccaggio a pulsante con ritorno automatico del nastro
- Clip in acciaio inox

L mm	scala	nastro mm	Cod.		€
3	mm	19	U09810036	1	10,60
5	mm	28	U09810037	1	18,00
8	mm	28	U09810038	1	21,10



981 C

Flessometro

- Classe di precisione II
- Cassa in ABS ergonomica
- Nastro in acciaio rivestito in nylon antiriflesso, anticorrosione ed antiusura
- La rigidità del nastro, prima di piegarsi, è garantita fino a 1,5 metri
- Gancio in metallo fissato al nastro con 2 rivetti
- Bloccaggio a pulsante con ritorno automatico del nastro
- Clip in acciaio inox

L mm	scala	nastro mm	Cod.		€
3	mm	16	U09810003	1	9,00

982 A 20

Rotella metrica con nastro in acciaio

- Classe di precisione II
- Cassa chiusa in ABS infrangibile
- Nastro in acciaio temprato, anticorrosione ed antiusura
- Riavvolgimento a manovella
- Graduazione nera su fondo smaltato giallo con indicazione dei metri in rosso

L mm	scala	nastro mm	Cod.		€
20	mm - cm	13	U09820016	1	58,50



982 AL

Rotella metrica con impugnatura e nastro in acciaio

- Classe di precisione II
- Corpo in Alluminio con impugnatura in materiale plastico infrangibile
- Nastro in acciaio temprato, anticorrosione ed antiusura
- Riavvolgimento a manovella
- Graduazione nera su fondo smaltato giallo, con indicazione dei metri in rosso
- Fornita in valigetta di plastica

L mm	scala	nastro mm	Cod.		€
50	cm	13	U09820017	1	136,00



982 FV

MID 2014/32/UE

Rotelle metriche con nastro in fibra di vetro

- Classe di precisione III
- Cassa chiusa in ABS infrangibile
- Nastro in fibra di vetro con plastificazione in PVC
- Riavvolgimento a manovella
- Graduazione sulle due facce, in nero su fondo bianco, con indicazione dei metri in rosso

L mm	scala	nastro mm	Cod.		€
10	cm	15	U09820018	1	15,90
20	cm	15	U09820019	1	18,40



984

Livelle in alluminio

- Corpo in profilato d'Alluminio verniciato
- Fiale infrangibili (garanzia 5 anni)
- Liquido fluorescente, insensibile a temperature da -50° a +50° C
- Bolla indivisibile
- Fiala orizzontale regolabile

L mm	base mm	precisione	Cod.		€
150	22	0,057° = 1 mm/m	U09840001	1	14,30
400	22	0,057° = 1 mm/m	U09840002	1	18,60
500	22	0,057° = 1 mm/m	U09840003	1	21,00
600	22	0,057° = 1 mm/m	U09840004	1	22,50
800	22	0,057° = 1 mm/m	U09840005	1	28,20



984 MN

Livelle in alluminio con base magnetica

- Corpo in Alluminio verniciato con base d'appoggio rettificata
- Fiale infrangibili (garanzia 5 anni)
- Liquido fluorescente, insensibile a temperature da -50° a +50° C
- Bolla indivisibile
- Fiala orizzontale regolabile e sostituibile

L mm	base mm	precisione	Cod.		€
300	22	0,057° = 1 mm/m	U09840024	1	30,00
400	22	0,057° = 1 mm/m	U09840025	1	31,80
500	22	0,057° = 1 mm/m	U09840026	1	38,70



984 RH

Ricambio fiala orizzontale

- Per livelle 984 e 984 MN

LxPxH mm	g gr	Cod.		€
87x16,5x16	14	U09840002Q	1	2,35



984 L

DIN 877

Livella lineare di precisione

- Per il controllo ed il posizionamento di macchine utensili
- Corpo in ghisa con base d'appoggio prismatica rettificata
- Fiala orizzontale regolabile
- Fornita in cassetta di legno

L mm	base mm	precisione	Cod.		€
200	40	0,05 mm/m	U09840032	1	358,00



984 Q

DIN 877

Livelle quadre di precisione

- Per il controllo ed il posizionamento di macchine utensili
- Corpo in ghisa con basi d'appoggio rettificate piane e prismatiche
- Fiala orizzontale regolabile
- Fornita in cassetta di legno

L mm	base mm	precisione	Cod.		€
150	40	0,05 mm/m	U09840042	1	449,00
200	45	0,05 mm/m	U09840043	1	577,00



987 E

Spatole flessibili

- Lama flessibile in acciaio Inox con finitura pulita lucida
- Impugnatura ergonomica bimateriale antiscivolo

a mm	L mm	Cod.	€
32	218	U09870041	9,60
50	218	U09870042	10,90
75	218	U09870043	11,80



987 E/S3

Serie di 3 spatole

- Lama flessibile in acciaio Inox con finitura pulita lucida
- Impugnatura ergonomica bimateriale antiscivolo

pz	descrizione	art./mis.
3	Spatole flessibili/32-50-75	987 E

à gr	Cod.	€
210	U09870050	32,30



987 F

Spatole rigide

- Lama rigida in acciaio Inox
- Modello diritto (32-50) e piegato (32P)
- Impugnatura ergonomica bimateriale antiscivolo
- Codolo posteriore in acciaio

a mm	L mm	Cod.	€
32	218	U09870046	11,20
32P	218	U09870047	11,40
50	218	U09870048	13,40



987 F/S3

Serie di 3 spatole

- Lama rigida in acciaio Inox
- Modello diritto (32-50) e piegato (32P)
- Impugnatura ergonomica bimateriale antiscivolo
- Codolo posteriore in acciaio

pz	descrizione	art./mis.
3	Spatole rigide/32-32P-50	987 F

à gr	Cod.	€
370	U09870051	36,00



988 A

Fresa per punti di saldatura

- Per togliere i punti di saldatura senza deformazione delle lamiera
- Fresa reversibile in acciaio Super Rapido

L mm	a mm	b mm	Ø mm	Cod.	€
70	9,6	2,5	7	U09880001	25,30



988 AR

Ricambio fresa e punta

- Per fresa 988 A

à gr	Cod.	€
6	U09880005Q	17,30



988 B

Punte elicoidali per punti di saldatura

- Punta autocentrante e riaffilabile in acciaio Super Rapido

Ø mm	L mm	Cod.	€
6	66	U09880004	18,80
8	80	U09880005	23,10
10	88	U09880006	31,00

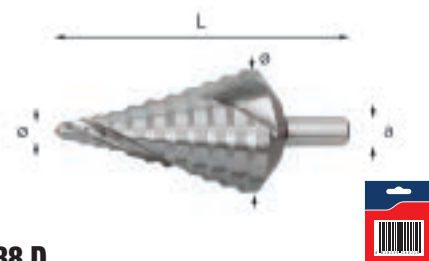

988 D

Frese a scalino

- Per forature cilindriche su materiali ferrosi e non ferrosi
- Non necessita di foro di invito
- Acciaio HSS
- Fornite in confezione di plastica appendibile

n°	capacità Ø min-max mm	a mm	L mm	Cod.	€
1	4÷12	6	65	U09880011	35,10
2	4÷20	8	75	U09880012	55,00
3	4÷30	10	100	U09880013	87,00
4	6÷38	10	100	U09880014	123,00
5	6,5÷40,5	10	96	U09880015	123,00
6	6÷37 PG	10	100	U09880016	125,00



988 D/S3

Serie di frese a scalino (3 pz)

- Fornita in cassetta di lamiera appendibile
- Misure 988 D/1-2-3
- Per forature cilindriche su materiali ferrosi e non ferrosi
- Non necessita di foro di invito
- Acciaio HSS

pz	descrizione	art./mis.
3	Frese a scalino/4÷12-4÷20-4÷30	988 D

LxPxH mm	à gr	Cod.	€
150x112x35	500	U09880020	196,00

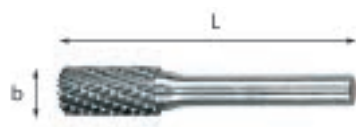

988 EA

Frese rotative in metallo duro

- Per lavorazione su acciai trattati, acciai inox, materiali metallici in genere e plastica
- Elevata capacità di taglio
- Ø gambo 6mm

b mm	L mm	Cod.	€
10	60	U09880038	41,90
12	65	U09880039	55,00

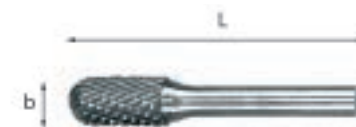

988 EC

Frese rotative in metallo duro

- Per lavorazione su acciai trattati, acciai inox, materiali metallici in genere e plastica
- Elevata capacità di taglio
- Ø gambo 6mm

b mm	L mm	Cod.	€
10	60	U09880042	41,90
12	65	U09880043	55,00

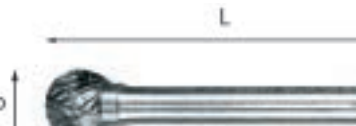

988 ED

Frese rotative in metallo duro

- Per lavorazione su acciai trattati, acciai inox, materiali metallici in genere e plastica
- Elevata capacità di taglio
- Ø gambo 6mm

b mm	L mm	Cod.	€
10	50	U09880046	41,90
12	50	U09880047	55,00

988 EF



Frese rotative in metallo duro

- Per lavorazione su acciai trattati, acciai inox, materiali metallici in genere e plastica
- Elevata capacità di taglio
- Ø gambo 6mm

b mm	L mm	Cod.	€
10	60	U09880050	41,90
12	65	U09880051	55,00

988 EG



Frese rotative in metallo duro

- Per lavorazione su acciai trattati, acciai inox, materiali metallici in genere e plastica
- Elevata capacità di taglio
- Ø gambo 6mm

b mm	L mm	Cod.	€
10	60	U09880054	41,90
12	65	U09880055	55,00

988 EM



Frese rotative in metallo duro

- Per lavorazione su acciai trattati, acciai inox, materiali metallici in genere e plastica
- Elevata capacità di taglio
- Ø gambo 6mm

b mm	L mm	Cod.	€
10	60	U09880058	41,90
12	65	U09880059	55,00



988 E/S10

Serie di frese rotative in metallo duro (10 pz)

- Fornite in cassette di lamiera appendibile 10 pezzi:
 - n°8 pezzi (Ø 10 e 12 forme EA-EC-EF-EG)
 - n°2 pezzi (Ø 12 forme ED-EM)
- Per lavorazione su acciai trattati, acciai inox, materiali metallici in genere e plastica
- Elevata capacità di taglio
- Ø gambo 6mm

pz	descrizione	art./mis.
2	Frese rotative in metallo duro	988 EA/10-12
2	Frese rotative in metallo duro	988 EC/10-12
1	Fresa rotativa in metallo duro	988 ED/12
2	Frese rotative in metallo duro	988 EF/10-12
2	Frese rotative in metallo duro	988 EG/10-12
1	Fresa rotativa in metallo duro	988 EM/12

LxPxH mm	g	Cod.	€
150x112x35	600	U09880062	496,00

988 G



Seghe a tazza bimetalliche

- Per la foratura di tutti i tipi di materiale con spessori piccoli
- Dentatura variabile in acciaio HSS
- Intagli laterali
- Profondità di taglio Max 38 mm

a mm	L mm	Cod.	€
19	51	U09880102Q	12,50
22	51	U09880103Q	12,50
25	51	U09880105Q	13,20
29	51	U09880108Q	13,60
35	51	U09880111Q	14,50
38	44	U09880113Q	14,50
40	50	U09880114Q	14,90
44	44	U09880116Q	17,60
51	44	U09880119Q	17,60
57	44	U09880121Q	21,20
64	44	U09880124Q	23,40

988 GA2



Adattatore per seghe a tazza bimetalliche

- Per seghe bimetalliche da 35 a 64

g	Cod.	€
140	U09880135Q	17,50

988 GA4



Adattatore per seghe a tazza bimetalliche

- Per seghe bimetalliche da 19 a 29

g	Cod.	€
30	U09880137Q	11,60

988 G/S12

Assortimento di 10 seghe a tazza bimetalliche

- Fornito con 10 seghe a tazza bimetalliche in cassetta di plastica composte da:
 - n° 10 988 G (Ø 19-22-25-29-35-38-44-51-57-64)
 - n° 1 988 GA2: Adattatore per seghe bimetalliche da 35 a 64
 - n° 1 988 GA4: Adattatore per seghe bimetalliche da 19 a 29
- Per la foratura di tutti i tipi di materiale con spessori piccoli
- Dentatura variabile in acciaio HSS
- Intagli laterali
- Profondità di taglio Max 38 mm

pz	descrizione	art./mis.
10	Seghe a tazza bimetalliche / 19-22-25-29-35-38-44-51-57-64	988 G

Kg	Cod.	€
1,2	U09880100	202,00

988 LA/S14



Assortimento di punte e maschi

- Assortimento di punte e maschi per fori ciechi e passanti in HSS-G
- Rettificate
- Fornito in cassetta in ABS appendibile
- Ø punte: 2,5-3,3-4,2-5,0-6,8-8,5-10,2
- M maschi: 3x0,5-4x0,7-5x0,8-6x1-8x1,25-10x1,5-12x1,75

g	Cod.	€
560	U09880070	88,00

988 MA/S19



Assortimento di punte

- Assortimento di punte in HSS-G
- Rettificate
- Fornito in cassetta in ABS appendibile
- Ø punte: 1,0-1,5-2,0-2,5-3,0-3,5-4,0-4,5-5,0-5,5-6,0-6,5-7,0-7,5-8,0-8,5-9,0-9,5-10,0

g	Cod.	€
600	U09880073	53,50

988 MA/S25



Assortimento di punte

- Assortimento di punte in HSS-G
- Rettificate
- Fornito in cassetta in ABS appendibile
- Ø punte: 1,0-1,5-2,0-2,5-3,0-3,5-4,0-4,5-5,0-5,5-6,0-6,5-7,0-7,5-8,0-8,5-9,0-9,5-10,0-10,5-11,0-11,5-12,0-12,5-13,0

Kg	Cod.	€
1,23	U09880074	106,00



NEW

988 S

by **FACOM**

Filire

- Passo metrico ISO destrorso
- Acciaio rapido HSS al cromo vanadio trattato a 62/64 HRC (234 daN/mm²)
- Vite conica di regolazione che consente una regolazione perfetta del diametro di filettatura

M	Ø esterno x spessore	h gr	Cod.		€
3x0,5	25,4x8	25	U09880080	1	11,00
4x0,7	25,4x8	25	U09880081	1	11,00
5x0,8	25,4x8	30	U09880082	1	11,00
6x1	25,4x9	30	U09880083	1	11,00
7x1	25,4x9	30	U09880084	1	11,00
8x1,25	25,4x9	30	U09880085	1	11,00
9x1,25	25,4x9	30	U09880086	1	11,00
10x1,5	38,1x13	80	U09880087	1	22,00
12x1,75	38,1x13	90	U09880088	1	22,00



NEW

988 T

by **FACOM**

Maschi per metalli duri

- In acciaio HSS
- Confezione da 3 maschi (sbozzatore, intermedio e finitore)

M	L mm	mm	h gr	Cod.		€
3x0,5	48	2,5	20	U09880089	1	11,00
4x0,7	53	3,1	25	U09880090	1	11,00
5x0,8	58	4	40	U09880091	1	13,00
6x1	66	5	50	U09880092	1	13,00
7x1	66	5,6	60	U09880093	1	17,00
8x1,25	72	6,3	85	U09880094	1	17,00
9x1,25	72	7,1	100	U09880095	1	20,00
10x1,5	80	8	140	U09880096	1	23,00
12x1,75	89	7,1	150	U09880097	1	30,00



990 B PA

ISO 234 DIN 7285

Lima piatta

- Taglio bastardo
- Impugnatura in materiale plastico

L mm	a "	a mm	Cod.		€
200	8	200	U09900136	5	11,00



990 B PB

ISO 234 DIN 7285

Lima mezzotonda

- Taglio bastardo
- Impugnatura in materiale plastico

a mm	a "	L mm	Cod.		€
200	8	320	U09900137	5	14,70

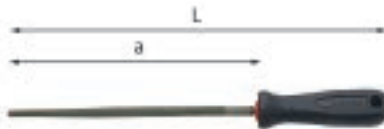

990 B PC

ISO 234 DIN 7285

Lima tonda

- Taglio bastardo
- Impugnatura in materiale plastico

a mm	a "	L mm	Cod.		€
200	8	320	U09900138	5	11,00



990 B PD

ISO 234 DIN 7285

Lima quadra

- Taglio bastardo
- Impugnatura in materiale plastico

a mm	a "	L mm	Cod.		€
200	8	320	U09900139	5	11,60

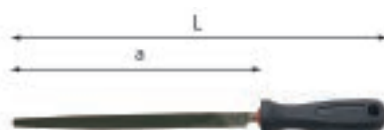

990 B PE

ISO 234 DIN 7285

Lima triangolare

- Taglio bastardo
- Impugnatura in materiale plastico

a mm	a "	L mm	Cod.		€
200	8	320	U09900140	5	13,90



990 B2/SE5

Serie di 5 lime

- Fornita in busta di plastica
- Taglio bastardo
- Impugnatura in materiale plastico

pz	descrizione	art./mis.
1	Lima piatta	990 B PA/200
1	Lima mezzotonda	990 B PB/200
1	Lima tonda	990 B PC/200
1	Lima quadra	990 B PD/200
1	Lima triangolare	990 B PE/200

h gr	Cod.		€
850	U09900404	1	63,00



990 M PA

ISO 234 DIN 7285

Lima piatta

- Taglio mezzo dolce
- Impugnatura in materiale plastico

a mm	a "	L mm	Cod.		€
200	8	320	U09900116	5	11,00



990 M PB

ISO 234 DIN 7285

Lima mezzotonda

- Taglio mezzo dolce
- Impugnatura in materiale plastico

a mm	a "	L mm	Cod.		€
200	8	320	U09900117	5	14,90



990 M PC

ISO 234 DIN 7285

Lima tonda

- Taglio mezzo dolce
- Impugnatura in materiale plastico

a mm	a "	L mm	Cod.		€
200	8	320	U09900118	5	11,30



990 M PD

ISO 234 DIN 7285

Lima quadra

- Taglio mezzo dolce
- Impugnatura in materiale plastico

a mm	a "	L mm	Cod.		€
200	8	320	U09900119	5	11,80

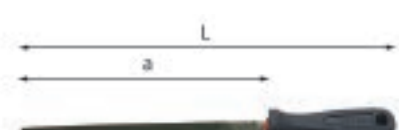

990 M PE

ISO 234 DIN 7285

Lima triangolare

- Taglio mezzo dolce
- Impugnatura in materiale plastico

a mm	a "	L mm	Cod.		€
200	8	320	U09900120	5	14,30



990 M2/SE5

Serie di 5 lime

- Fornita in busta di plastica
- Taglio mezzo dolce
- Impugnatura in materiale plastico



pz	descrizione	art./mis.
1	Lima piatta	990 M PA/200
1	Lima mezzotonda	990 M PB/200
1	Lima tonda	990 M PC/200
1	Lima quadra	990 M PD/200
1	Lima triangolare	990 M PE/200

à gr	Cod.	€
826	U09900405	64,50

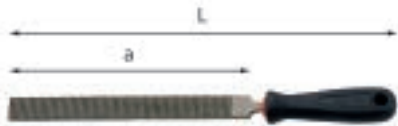

990 F

Lima piatta e a raspa

- Taglio mezzo dolce e a raspa
- Impugnatura in materiale plastico

a mm	a "	L mm	Cod.	€
200	8	320	U09900086	14,20



990/1

Ricambio impugnatura

- Per lime BPA-BPB-BPC-F-MPA-MPB-MPC

à gr	Cod.	€
35	U09900011	1,90

990/2

Ricambio impugnatura

- Per lime BPD-BPE-MPD-MPE

à gr	Cod.	€
35	U09900012	1,90



990 RV9

Supporto per lime e raschietti

- Lamiera d'acciaio verniciata
- Fornito senza viti

L mm	à gr	Cod.	€
330	165	U09900100Q	18,00

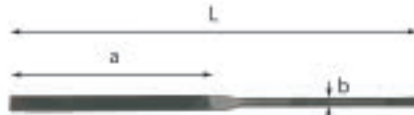

991 A

UNI 5669

Lima ad ago piatta a bordi piani

- Taglio mezzo dolce

L mm	a mm	b mm	Cod.	€
160	80	3,5	U09910001	6,65



991 B

UNI 5670

Lima ad ago triangolare

- Taglio mezzo dolce

L mm	a mm	b mm	Cod.	€
160	80	3,5	U09910002	6,65



991 C

UNI 5670

Lima ad ago tonda

- Taglio mezzo dolce

L mm	a mm	b mm	Cod.	€
160	80	3,5	U09910003	6,65



991 D

UNI 5669

Lima ad ago a doppio coltello

- Taglio mezzo dolce

L mm	a mm	b mm	Cod.	€
160	80	3,5	U09910004	6,65



991 E

UNI 5670

Lima ad ago quadra

- Taglio mezzo dolce

L mm	a mm	b mm	Cod.	€
160	80	3,5	U09910005	6,65



991 F

UNI 5670

Lima ad ago piatta a punta

- Taglio mezzo dolce

L mm	a mm	b mm	Cod.	€
160	80	3,5	U09910006	6,65



991 G

UNI 5669

Lima ad ago piatta a bordi tondi

- Taglio mezzo dolce

L mm	a mm	b mm	Cod.	€
160	80	3,5	U09910007	6,65



991 H

UNI 5670

Lima ad ago mezzotonda

- Taglio mezzo dolce

L mm	a mm	b mm	Cod.	€
160	80	3,5	U09910008	6,65

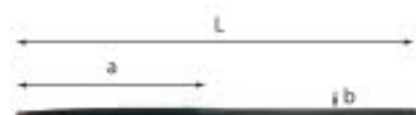

991 I

UNI 5670

Lima ad ago mezzotonda

- Taglio mezzo dolce

L mm	a mm	b mm	Cod.	€
160	80	3,5	U09910009	6,65



991 J

UNI 5670

Lima ad ago a foglia di salvia

- Taglio mezzo dolce

L mm	a mm	b mm	Cod.	€
160	80	3,5	U09910011	6,65



991 K

UNI 5670

Lima ad ago a coltello

- Taglio mezzo dolce

L mm	a mm	b mm	Cod.	€
160	80	3,5	U09910012	6,65



991 L

UNI 5670

Lima ad ago a barretta

- Taglio mezzo dolce

L mm	a mm	b mm	Cod.	€
160	80	3,5	U09910013	6,65



991 SE6

Serie di 6 lime ad ago

- Fornita in busta di plastica appendibile (A-B-C-E-F-I)
- Taglio mezzo dolce

pz	descrizione	art./mis.
1	Lima ad ago piatta a bordi piani	991 A/160
1	Lima ad ago triangolare	991 B/160
1	Lima ad ago tonda	991 C/160
1	Lima ad ago quadra	991 E/160
1	Lima ad ago piatta a punta	991 F/160
1	Lima ad ago mezzotonda	991 I/160

à gr	Cod.	€
80	U09910021	41,10



991 SE12

Serie di 12 lime ad ago

- Fornita in busta di plastica appendibile (A÷L)
- Taglio mezzo dolce

pz	descrizione	art./mis.
1	Lima ad ago piatta a bordi piani	991 A/160
1	Lima ad ago triangolare	991 B/160
1	Lima ad ago tonda	991 C/160
1	Lima ad ago a doppio coltello	991 D/160
1	Lima ad ago quadra	991 E/160
1	Lima ad ago piatta a punta	991 F/160
1	Lima ad ago piatta a bordi tondi	991 G/160
1	Lima ad ago mezzotonda	991 H/160
1	Lima ad ago mezzotonda	991 I/160
1	Lima ad ago a foglia di salvia	991 J/160
1	Lima ad ago a coltello	991 K/160
1	Lima ad ago a barretta	991 L/160

à gr	Cod.	€
140	U09910022	80,00



993 A

Spazzola metallica

- Modello con fili in acciaio inox

L mm	Cod.	€
270	U09930001	9,40



993 B

Spazzola metallica

- Per la pulizia della pinza dei freni
- Fili in acciaio
- Dimensioni parte metallica (LxPxH): 95x7x23 mm

L mm	Cod.	€
225	U09930003	13,80



993 C

Spazzola per candele

- Per la pulizia degli elettrodi
- Fili in ottone

L mm	Cod.	€
150	U09930005	3,65

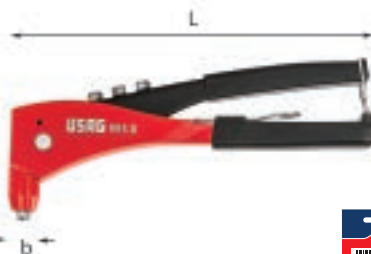

995 A

Rivettatrice

- Corpo in lega leggera
- Leva di pressione in lamiera d'acciaio imbutita
- Molla di richiamo per l'apertura dei manici
- Fornita con 3 testine intercambiabili e chiave di servizio

capacità ø mm(Al) ø mm(Inox)	L mm	b mm	Cod.	€	
3-4-5	2,4÷4	273	22	U09950001	33,00



995 K

Assortimento in cassetta di ABS (501 pz)

- Cassetta in ABS ad alta resistenza con sistema di chiusura rapida
- Il modulo interno è studiato per essere modulare con i cassetti dei carrelli
- Codice modulo in spugna vuota: U05190139Q

pz	descrizione	art./mis.
1	Rivettatrice	995 A
100	Rivetti in alluminio	995 AL/3x10
100	Rivetti in alluminio	995 AL/4x10
100	Rivetti in alluminio	995 AL/3x8
100	Rivetti in alluminio	995 AL/4x12
100	Rivetti in alluminio	995 AL/4,8x12
1	Modulo in spugna bicolore vuoto	519 M.995KV
1	Cassetta in ABS vuota - taglia L	606 L

LxPxH mm	à Kg	Cod.	€
435x270x70	2	U09950025	69,50

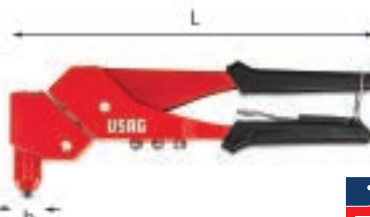

995 AF

Rivettatrice con testa orientabile

- Testa orientabile liberamente a 360°
- Adatta a rivetti in alluminio
- 4 testine intercambiabili
- Corpo in lega leggera
- Manici in materiale plastico
- Clip in metallo per blocco apertura
- Chiave smontaggio testine in dotazione

capacità ø min-max mm	L mm	b mm	Cod.	€
2,4÷4,8	285	22,5	U09950006	35,40



995 LA

Rivettatrice diritta compatta

- Modello compatto con la stessa capacità di una rivettatrice lunga standard
- Il sistema di leve interno riduce lo sforzo dell'operatore
- Adatta a rivetti in alluminio ed acciaio
- 5 testine intercambiabili
- Serbatoio amovibile per recupero steli
- Corpo in lega leggera
- Manici in materiale plastico

capacità ø min-max mm	L mm	Cod.	€
2,4-6,4	330	U09950004	62,50



995 CA

Rivettatrice per inserti filettati

- Modello compatto con sistema di leve interno che garantisce meno sforzo all'operatore durante l'utilizzo
- Fornita con 4 tiranti intercambiabili (M4-M5-M6-M8)
- Utilizzabile con inserti filettati in alluminio e acciaio (M4-M5-M6-M8) e acciaio inox (M4-M5)
- Corpo in lega leggera
- Manici in materiale plastico
- Fornita in valigetta di plastica con vani per rivetti filettati (non inclusi)

LxPxH mm	à Kg	Cod.	€
320x175x50	1,6	U09950008	90,00



995 AC

Inserti filettati

- Corpo in acciaio
- Esecuzione zincocromatata
- Confezione da 100 pezzi

M ø mm	a mm	b mm	L mm	Cod.	🔧	€
4	5,7	6,8	10,1	U09950131	1	13,90
5	6,7	8,2	12	U09950132	1	14,50
6	8,8	10,2	13,8	U09950133	1	15,00
8	10,7	12	16,5	U09950134	1	17,10



995 AL

Rivetti in alluminio

- Testa tonda standard
- Lega d'Alluminio con chiodo in acciaio zincato
- Confezione da 100 pezzi

a mm	b mm	c mm	ø foro mm	Cod.	🔧	€
3	8	6,5	3	U09950010	1	3,25
3	10	6,5	3	U09950011	1	3,40
3	12	6,5	3	U09950012	1	3,65
4	10	8	4	U09950013	1	3,60
4	12	8	4	U09950014	1	4,25
4	14	8	4	U09950015	1	4,50
4	16	8	4	U09950016	1	5,15
4,8	12	9,5	5	U09950017	1	4,75
4,8	14	9,5	5	U09950018	1	5,75
4,8	16	9,5	5	U09950019	1	6,40
4,8	20	9,5	5	U09950020	1	7,70



997 A

Morsetto a vite

- Modello base
- Corpo e asta scorrevole in acciaio forgiato
- Vite di pressione con snodo orientabile

a mm	b mm	sezione mm	kg	Cod.	🔧	€
160	80	16x7,5	0,5	U09970002	2	28,20
200	100	19,5x9,5	0,9	U09970003	2	35,10
250	120	22x10,5	1,2	U09970004	2	42,10
300	140	25x12	1,8	U09970005	2	53,50
400	120	25x12	1,9	U09970006	2	56,00
500	120	25x12	2,1	U09970007	2	61,00
600	120	25x12	2,3	U09970008	2	66,00
800	120	27x13	3,3	U09970009	1	86,50
1000	120	27x13	3,7	U09970010	1	98,00



997 B

Morsetto a leva

- Modello a leva rapida con regolazione fine
- Corpo e asta scorrevole in acciaio forgiato
- Piano di pressione orientabile

a mm	b mm	sezione mm	kg	Cod.	🔧	€
120	60	13,5x6,5	0,7	U09970013	2	53,50
160	80	16x7,5	1	U09970014	2	59,00
200	100	19,5x9,5	1,3	U09970015	2	71,50
250	120	22x10,5	1,9	U09970016	2	83,00
300	140	25x12	2,7	U09970017	2	102,00
400	120	25x12	2,8	U09970018	2	107,00
500	120	25x12	3	U09970019	2	112,00



1308 K1

Assortimento messa in fase NISSAN/OPEL/RENAULT

- Motori DIESEL (cinghia): 1.5 DCi, 1.9 DCi, 1.9 DTi, 1.9 CDTi (F9Q), 2.2 DCi, 2.2 Dti, 2.5 DCi, 2.5 DCTi

kg	Cod.	🔧	€
2,3	U13080085	1	395,00



1308 K3

Assortimento messa in fase RENAULT/NISSAN/OPEL

- Motori DIESEL (catena): 1.6 dCi, 2.0 CDTi, 2.0 dCi, 2.0 GT dCi

kg	Cod.	🔧	€
3,5	U13080087	1	651,00



1309 K1

Assortimento messa in fase MINI/PEUGEOT/CITROEN/BMW

- Motori DIESEL (catena): 1.6 114d, 1.6 116d Efficient Dynamics, 1.6 One D, 1.6 Cooper D, 2.0 116d, 2.0 118d, 2.0 118d/xDrive, 2.0 120d, 2.0 120d/xDrive, 2.0 123d, 2.0 125d, 2.0 316d, 2.0 318d, 2.0 320d, 2.0 320d/xDrive, 2.0 320d Efficient Dynamics, 2.0 325d, 2.0 520d, 2.0 520d GT, 2.0 520d/xDrive, 2.0 520d Efficient Dynamics, 2.0 525d/xDrive, 2.0 Cooper D, 2.0 Cooper SD, 2.0, 2.0 sDrive16d, 2.0 sDrive18d, 2.0 sDrive20d, 2.0 sDrive20d Efficient Dynamics, 2.0 xDrive18d, 2.0 xDrive20d, 2.0 xDrive23d, 2.0 xDrive25d
- Motori DIESEL (cinghia): 1.6 HDi, 1.6 HDi VTS

kg	Cod.	🔧	€
1,5	U13090085	1	402,00



1311 K1

Assortimento messa in fase FORD/MAZDA

- Motori DIESEL (cinghia): 1.4 TDCi, 1.6 D, 1.6 TDCi, 1.8 D, 1.8 D TURBO, 1.8 TDCi, 1.9 TDI PD, 2.5 D, 2.5 D TURBO

kg	Cod.	🔧	€
2,2	U13110085	1	395,00



1312 K1

Assortimento messa in fase OPEL

- Motori DIESEL: 1.5 D, 2.0 DTi (catena), 2.0 D TURBO, 2.2 DTi (catena), 2.2 D, 3.0 D TURBO, 3.1 D TURBO

kg	Cod.	🔧	€
3	U13120085	1	442,00



1313 K2

Assortimento messa in fase CITROEN/ PEUGEOT

- Motori BENZINA (cinghia): 1.0, 1.1, 1.4, 1.6, 1.6 VTS, 1.8 16V, 2.0, 2.0 16V, 2.2

Kg	Cod.		€
1,9	U13130086	1	387,00



1315 K2

Assortimento messa in fase AUDI/VW/SEAT/ SKODA

- Motori BENZINA (cinghia): 1.4 16V, 1.4 FSI, 1.6-1.6 16V-1.6 FSI
- Motori DIESEL (cinghia): 1.7 D, 1.7 SDI, 1.9 D, 1.9 TDI, 1.9 SDI, 1.9 D TURBO, 2.5 TDI (6 cyl pompa rotativa)

Kg	Cod.		€
2,3	U13150086	1	458,00



1315 K5

Assortimento messa in fase VW/SEAT/SKODA

- Motori BENZINA (cinghia): 1.0, 1.0 BlueMotion Technology, 1.0 EcoFuel, 1.0 Ecomotive, 1.0 GreenTech, 1.0 MPI

Kg	Cod.		€
1,4	U13150089	1	430,00



1313 K3

Assortimento messa in fase CITROEN/ PEUGEOT

- Motori BENZINA (cinghia): 1.0 VTi, 1.2 e-THP, 1.2 VTi, 1.2 e-VTi, 1.2 PureTech VTi

Kg	Cod.		€
1,3	U13130087	1	377,00



1315 K3

Assortimento messa in fase AUDI/VW/SEAT/ SKODA

- Motori BENZINA (catena): 1.2 6V 3 cyl, 1.2 12V 3 cyl, 1.4 TSI, 1.4 FSI, 1.6 FSI

Kg	Cod.		€
2	U13150087	1	402,00



1344 K1

Assortimento messa in fase ALFA/FIAT/ LANCIA/OPEL/SUZUKI/FORD

- Motori DIESEL (catena): 1.3 Multijet, 1.3 CDTi, 1.3 TDCi, 1.3 JTD/Multijet

Kg	Cod.		€
1,4	U13440085	1	196,00



1315 K1

Assortimento messa in fase AUDI/VW/SEAT/ SKODA

- Motori DIESEL (cinghia): TDI PD 1.2-1.4-1.9-2.0, TDI CR 1.6-2.0, SDI 2.0

Kg	Cod.		€
1,8	U13150085	1	387,00



1315 K4

Assortimento messa in fase

- Motori DIESEL (cinghia): TDI PD 1.9-2.0 con puleggia ovale

Kg	Cod.		€
0,3	U13150088	1	106,00



1344 K2

Assortimento messa in fase ALFA/FIAT/ LANCIA/OPEL

- Motori DIESEL (cinghia): 1.6 JTDM 16V, 1.6 Multijet, 1.9 Multijet, 1.9 CDTi (Z19), 1.9 JTD, 1.9 JTD/Multijet, 2.0 JTDM 16V, 2.0 Multijet, 2.4 JTD

Kg	Cod.		€
1	U13440086	1	178,00



1344 K3

Assortimento messa in fase FIAT/ALFA

- Motori BENZINA: 0.9 TwinAir, 1.4 MultiAir

kg	Cod.	€
1,7	U13440087	353,00



1344 K4

Assortimento messa in fase FIAT/ALFA/LANCIA/FORD

- Motori BENZINA (cinghia): 1.2, 1.2 Easy Power LPG, 1.2 GPL, 1.2 Bi-Fuel GPL, 1.2 8V, 1.2 ECO, 1.2 Dualogic, 1.2 Natural Power CNG, 1.2 Bipower/Natural Power, 1.4, 1.4 8V, 1.4 Bi-Fuel GPL, 1.4 Natural Power CNG

kg	Cod.	€
1,7	U13440088	328,00



1344 K5

Assortimento messa in fase FIAT 1.2-1.4 16V

- Motori BENZINA (cinghia): 1.2 16V, 1.4 16V, 1.4 Abarth, 1.4 Abarth LE/Esseesse, 1.4 Bi-Fuel LPG, 1.4 LPG Turbo, 1.4 T-Jet, 1.4 T-Jet 120, 1.4 T-Jet 120 LPG, 1.4 T-Jet 120 Natural Power, 1.4 T-Jet 150, 1.4 Turbo 120, 1.4 Turbo 120 LPG, 1.6, 1.6 16V, 1.6 Bipower, 1.6 Bipower CNG, 1.6 Bipower/Natural Power CNG, 1.6 LPG

kg	Cod.	€
1,6	U13440089	267,00



1344 K6

Assortimento messa in fase FIAT 1.6 16V

- Motori BENZINA (cinghia): 1.6, 1.6 16V, 1.6 Bipower, 1.6 Bipower CNG, 1.6 Bipower/Natural Power CNG, 1.6 LPG

kg	Cod.	€
2	U13440090	267,00



1510 N

Tester per circuito di raffreddamento

- Permette di verificare sotto pressione le perdite del circuito (tubi, giunti, pompe, radiatori, guarnizioni di testate)
- Fornito in cassetta di plastica con pompa, manometro e tappi di raccordo

LxPxH mm	kg	Cod.	€
445x335x95	2,1	U15100081	437,00



1612 A CE

Salva memorie 12 e 24V

- Utilizzabile con batterie 12V e 24V
- Evita la perdita dei dati degli accessori elettronici qualora si sostituisca la batteria o avvenga un'interruzione momentanea della corrente del veicolo
- Protetto contro il cortocircuito e inversione di polarità
- Segnalazione funzionamento con 2 LED luminosi
- Struttura compatta ed antiurto

gr	Cod.	€
150	U16120005	174,00



1612 BA12 CE

Proteggi centraline 12 V

- Utilizzabile con batterie 12V
- Protegge le centraline durante le operazioni di saldatura, avviamento con caricabatterie o avviatori, avviamento con cavi
- Protetto contro il cortocircuito
- Segnalazione funzionamento con LED luminoso
- Struttura compatta ed antiurto

gr	Cod.	€
150	U16120006	86,50



1612 BA24 CE

Proteggi centraline 24 V

- Utilizzabile con batterie 24V
- Protegge le centraline durante le operazioni di saldatura, avviamento con caricabatterie o avviatori, avviamento con cavi
- Protetto contro il cortocircuito
- Segnalazione funzionamento con LED luminoso
- Struttura compatta ed antiurto

gr	Cod.	€
150	U16120007	86,50



1613 RA12 CE



Avviatore professionale portatile 12V

- Per uso professionale intensivo
- Avviatore di emergenza indicato per moto, auto, furgoni e veicoli commerciali a 12V
- Cavi lunghi (155 cm) che permettono l'utilizzo dell'avviatore da terra
- Trasformatore integrato: nessun alimentatore esterno
- Batteria AGM piombo puro ad alte prestazioni
- Indicatore a LED dello stato di carica della batteria interna dell'avviatore
- Per indicazione sullo stato di carica della batteria del veicolo, collegare i cavi e premere il pulsante TEST (Rosso: batteria da ricaricare immediatamente/sostituire; Giallo: Batteria quasi scarica; Verde: Batteria carica)
- Fusibile esterno: protezione da sovracorrente fino a 300A
- Pinze diritte
- Scocca antiurto in ABS
- Idoneo anche per batterie sigillate
- Fornito con cavo di rete (per una carica ottimale, si consiglia di collegare la spina di alimentazione in una fonte di alimentazione diretta; evitare multiprese)

caratteristiche tecniche	misura
Tensione di utilizzo (V)	12
Amperaggio continuo (A)	1200
Amperaggio di spunto (A)	3500
Amperaggio pinze (A)	1000
Tensione di ricarica (V)	220-240V AC
Lunghezza cavi (cm)	155
Sezione cavi (mm ²)	21,5
Tipo batteria (fornite)	1 x AGM 12V

LxPxH mm	kg	Cod.	€
400x115x320	10	U16130019	583,00



1613 OBD

Cavo OBD salva-memorie 12 V

- Funziona collegato ad un avviatore 12V tramite attacco accendisigari
- Si collega al veicolo con connettore OBD (ingresso diagnosi)
- Compatibile con tutte le connessioni E-OBd e OBD-II
- Collegandolo all'interno dell'abitacolo permette di lavorare comodamente con il veicolo sul ponte sollevatore
- Fusibile di protezione integrato
- ATTENZIONE: utilizzare questo accessorio solo con avviatori da 12V

L m	Cod.	€
2	U16130003	54,50



1613 AGM12-24 CE

Avviatore professionale portatile 12V-24V

- Per avviamento di soccorso, come caricabatterie e come fonte di energia supplementare per veicoli (salva memoria) e per apparecchi elettrici 12V o 24V
- Ideale per auto, furgoni, camion, imbarcazioni, mezzi agricoli, generatori ecc
- Voltmetro per indicazione dello stato di carica della batteria interna
- Connettore posteriore per selezione voltaggio
- Fusibile esterno: protezione da sovracorrente fino a 300A
- Scocca antiurto in ABS
- Protezione da sovratensione
- Idoneo anche per batterie sigillate
- Pinze inclinate
- Fornito con caricatore di rete e cavo presa accendisigari

caratteristiche tecniche	misura
Tensione di utilizzo (V)	12-24
Amperaggio di spunto 12V (A)	3700
Amperaggio di spunto 24V (A)	1860
Amperaggio continuo 12V (A)	1400
Amperaggio continuo 24V (A)	700
Tensione di ricarica (V)	220-240V AC
Lunghezza cavi (cm)	155
Sezione cavi (mm ²)	35
Tipo batteria (fornite)	2 x AGM 12V

LxPxH mm	kg	Cod.	€
560x590x200	20,8	U16130013	1.322,00



1620 A CE



Tester candele preriscaldamento

- Utilizzabile con batterie 12V
- Permette un rapido e preciso test delle candele di preriscaldamento
- Possibilità di test per ogni singola candela
- Adatto a tutti i tipi di candele da 3,5 a 12 Volt
- Adatto alle candele in acciaio e in ceramica
- Protetto contro il cortocircuito e inversione di polarità
- Struttura compatta ed antiurto

kg	Cod.	€
150	U16200001	246,00



1651 CE



Termometro digitale ad infrarossi

- Per misurare la temperatura a distanza
- Puntatore laser integrato
- Display LCD retroilluminato
- Funzioni di memoria
- Spegnimento automatico dopo 1 minuto di inutilizzo
- Regolazione indice emissività materiali
- Indicazione temperatura massima, minima e media rilevata
- Impostazione temperatura massima da rilevare, con avviso luminoso al superamento
- Impostazione temperatura minima da rilevare, con avviso luminoso in caso di misurazione inferiore
- Non idoneo per rilevamento temperatura corporea
- Compatibile con termocoppia K (non inclusa)
- Fornito con guscio protettivo in gomma

caratteristiche tecniche	misura
Range di misura (°C/°F)	-60÷625°C - 76÷1157°F
Risoluzione	0,1°C / 0,1°F
Precisione	+/- 2%
Emissività	regolabile 0,1÷1
Rapporto ottico (D:S)	16:1
Display	LCD retro illuminato
Alimentazione (V)	2 batterie AAA

kg	Cod.	€
250	U16510001	189,00



1785 A

Pompa pressione/depressione

- Capacità: -1 ÷ 4 bar
- Valvola d'inversione pressione/depressione
- Corpo in Alluminio
- Tubo flessibile da 800 mm
- 30 adattatori per circuiti inclusi
- Serbatoio recupero liquidi in dotazione
- Lavoro in depressione: 0 ÷ -1 bar
- Lavoro in pressione: 0 ÷ 4 bar
- Permette di aspirare liquidi (gasolio, liquido freni, liquido raffreddamento, ecc.)
- Controlli effettuabili:
 - Anticipo a depressione con pistola stroboscopica
 - Anticipo a depressione su accensione AEI Renix
 - Tenuta dei circuiti di alimentazione
 - Funzionamento delle valvole su carburatori
 - Tenuta impianto frenante
 - Membrane di comando dello scarico della turbina
- Fornita in valigetta

kg	Cod.	€
1,2	U17850003	326,00



1785 B

Aspiratore liquidi manuale e pneumatico

- Per l'estrazione di oli lubrificanti da motore, freni, cambio e liquidi antigelo da qualsiasi tipo di veicolo.
- Permette una facile e veloce sostituzione del liquido freni direttamente sul veicolo
- Utilizzo manuale tramite leva di pompaggio o pneumatico con ausilio dell'aria compressa
- Grazie alle contenute dimensioni e leggerezza si può impiegare in molti settori Automotive, Industriale, Navale e Aeronautico
- Permette interventi rapidi e sicuri anche al di fuori dell'officina
- Serbatoio e struttura in polipropilene, per garantire un'elevata resistenza agli olii
- Valvola di depressione situata sulla parte superiore dell'aspiratore
- Possibilità di verificare la quantità del liquido estratto tramite indicatore laterale
- La depressione all'interno del serbatoio diminuisce quando si raggiunge il livello massimo
- Maniglia di trasporto integrata
- Fornito con 4 tubi di aspirazione con lunghezze e diametri differenti 400xØ 9,5 mm, 700xØ 6 mm, 850xØ 7 mm, 700xØ 6 mm
- Corredato con tubo lungo 150cm, Ø 16 mm, per l'aggancio dei 4 tubi di aspirazione
- Fornito con manuale di istruzioni
- Codice ricambio tubo lungo 150 cm Ø 16: 1004730-69
- Codice ricambio tubo 400xØ 9,5: 1004730-65
- Codice ricambio tubo "blu" 700xØ 6: 1004730-66
- Codice ricambio tubo "nero" 850xØ 7: 1004730-67
- Codice ricambio tubo nylon 700xØ 6: 1004730-68

caratteristiche tecniche	misura
Pressione aria raccomandata (bar)	5÷8
Range temperatura liquidi aspirati (°C)	1÷100
Capacità serbatoio (l)	9,5

LxPxH mm	kg	Cod.	€
230x302x627	4,1	U17850005	231,00



1881 S22

Set di 22 chiavi per lo smontaggio e il montaggio delle ghiera pulegge alternatori

- Set per il montaggio e lo smontaggio delle pulegge a ruota libera, per il cambio dell'alternatore e della puleggia
- Permette di svitare e di fissare il dado centrale della puleggia e allo stesso tempo di bloccare l'albero
- Le diverse possibilità di combinazione consentono di evitare lo smontaggio di componenti supplementari come il radiatore

kg	Cod.	€
1,3	U18810082	139,00



1950 C

Coppia colonnette

- Altezza regolabile tramite meccanismo dentato con rilascio a leva
- Perno di bloccaggio con catena
- 1950 C/3: modello regolabile a 10 posizioni
- 1950 C/6: modello regolabile a 13 posizioni
- Corpo in acciaio stelo in ghisa

portata max ton	h max mm	h min mm	axb mm	Cod.	€
3	427	300	207x188	U19501001	96,50
6	620	400	285x250	U19501002	139,00



1951 B

Sollevatori a bottiglia

- Struttura solida e compatta
- Larga base di appoggio per un'estrema stabilità in tutte le posizioni di lavoro
- Dotati di vite di prolunga regolabile con fermo di sicurezza
- Valvola di fine corsa automatica
- Tutti i modelli vengono forniti con l'apposito manico di comando

portata max ton	h max mm	h min mm	kg	Cod.	€
2	355	173	2	U19512000	42,30
5	423	200	3,5	U19512001	50,50
12	447	220	6	U19512002	96,50



2000 A

Letto sottomacchina

- Cuscino poggiatesta in vinile resistente agli idrocarburi, con imbottitura in gommapiuma ad alta resistenza
- Struttura in materiale plastico resistente agli idrocarburi, lavabile
- Due vaschette porta utensili laterali
- Maniglia di movimentazione
- Carico massimo ammissibile: 150 Kg
- Altezza massima da terra: 115mm
- Fornito con 6 ruote in gomma pivotanti Ø 80mm (da montare)

LxPxH mm	kg	Cod.	€
1030x480x115	4,6	U20000100	124,00



2000 G

Tappeto per protezione ginocchia

- Materiale adatto per resistere ad un utilizzo ripetuto
- Maniglia per il trasporto
- Dimensioni adatte per appoggiare entrambe le ginocchia
- Possibilità di riporla nei cassetti dei nostri carrelli

LxPxH mm	kg	Cod.	€
475x290x50	230	U20000110	29,00



2550 A CE

Sollevatore idraulico 3T per auto e veicoli commerciali

- Struttura in acciaio
- Polivalente e compatto, per utilizzo in spazi ridotti
- Portata elevata per utilizzo su auto, fuoristrada e furgoni
- Sistema a doppia pompa per sollevare più velocemente la vettura
- Dotato di comando di discesa manuale
- Valvola di spurgo dell'aria, per evitare il pericolo di over-carico
- Impugnatura con gomma antiurto
- Ruote in poliuretano
- Codice piattello in gomma: DL.32A-10
- Codice ruote anteriori (2 pezzi): DL.32A-1
- Codice ruote posteriori (2 pezzi): DL.32A-9

caratteristiche tecniche	misura
Portata (t)	3
Alzata max (mm)	465
Alzata min (mm)	133

LxP mm	kg	Cod.	€
615x344	30,5	U25500001	347,00



2550 B

Sollevatore idraulico 2T

- Struttura in acciaio
- Polivalente e compatto, per utilizzo in spazi ridotti
- Sistema a doppia pompa per sollevare più velocemente la vettura
- Dotato di pedale di avvicinamento
- Dotato di comando di discesa manuale
- Valvola di spurgo dell'aria, per evitare il pericolo di over-carico
- Impugnatura con gomma antiurto
- Ruote in poliuretano
- Codice piatello in gomma: DL.32A-10
- Codice ruote anteriori (2 pezzi): DL.2LP-1
- Codice ruote posteriori (2 pezzi): DL.32A-9

caratteristiche tecniche

misura

Portata (t)	2
Alzata max (mm)	505
Alzata min (mm)	75

LxP mm	kg	Cod.		€
762x350	32,5	U25500002	1	490,00



2800 S21

Kit di 21 utensili per pistoncini freni

- Assortimento per comprimere e ruotare i pistoncini dei freni a disco anteriori e posteriori
- Permette di riposizionare agevolmente i pistoncini del freno nell'alloggiamento della pinza
- Include 2 mandrini con rotazione destra e sinistra e da diverse piastre, adattatori e accessori
- Compatibile con i seguenti modelli d'auto: CITROEN, AUDI, FIAT/ALFA ROMEO, FORD, ISUZU, HONDA, JAGUAR, BMW, MERCEDES, MITSUBISHI, NISSAN, ROVER, TOYOTA, VOLVO, VOLKSWAGEN, MAZDA, SAAB, GM, SUBARU, PEUGEOT, RENAULT, MINI, OPEL
- Fornito in cassetta di plastica

LxPxH mm	kg	Cod.		€
320x50x250	2,6	U28000085	1	179,00



2847/3

Spurgatore per circuito freni

- Permette di cambiare, riempire, spurgare i circuiti dei freni di autovetture e veicoli industriali
- Apparecchio progettato esclusivamente per liquidi freno tipo DOT 3, DOT 4, DOT 5.1. No LHM.
- Pressione regolabile fino a 4 bar
- Arresto automatico al 10% del serbatoio (1 L)
- Alimentazione 12 V tramite cavi batteria
- Vano posteriore accessori
- Ruote integrate e maniglione per un facile trasporto
- Liquido manovrato attraverso pompa peristaltica (nessun contatto diretto pompa liquido, nessuna pressione aria sul liquido)
- Fornito con guarnizioni di ricambio, 1 tappo multidiametro 44-45-46 mm (2847 N11) e 1 contenitore di recupero olio

caratteristiche tecniche

misura

Alimentazione (V)	12
Limitatore di pressione (bar)	4
Capacità serbatoio (l)	10
Tubo elastico a spirale (m)	4
Cavo di alimentazione (m)	4

Cod.		€
U28470084	1	1.558,00



2847 N1

Tappo adattatore per TOYOTA-LEXUS

- Per spurgafreni 2847/2 e 2847/3

Cod.		€
U28470095Q	1	182,00



2847 N2

Tappo adattatore per HONDA

- Per spurgafreni 2847/2 e 2847/3

Cod.		€
U28470096Q	1	152,00



2847 N3

Tappo adattatore per NISSAN

- Per spurgafreni 2847/2 e 2847/3

Cod.		€
U28470097Q	1	152,00



2847 N4

Tappo adattatore universale

- Per spurgafreni 2847/2 e 2847/3

capacità ø min-max mm	kg	Cod.		€
26÷92	450	U28470098Q	1	182,00

2847 N5

Tappo adattatore per FORD-MAZDA

- Per spurgafreni 2847/2 e 2847/3

Cod.		€
U28470099Q	1	172,00

2847 N6

Tappo adattatore per CHRYSLER-JEEP

- Per spurgafreni 2847/2 e 2847/3

Cod.		€
U28470100Q	1	102,00

2847 N7

Tappo adattatore per MITSUBISHI L200

- Per spurgafreni 2847/2 e 2847/3

Cod.		€
U28470101Q	1	62,00

NEW



2847 N8

Kit adattatori per tappo spurgafreni

- Forando il tappo della vaschetta liquido freni ed inserendo l'apposito adattatore, sarà possibile spurgare i circuiti dei freni

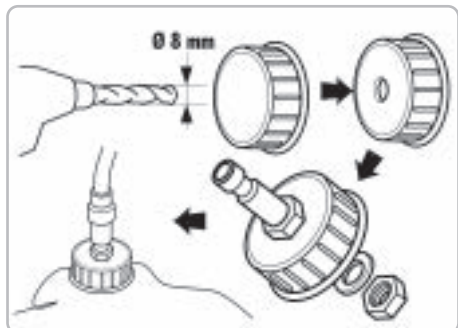

Cod.	€
U28470102Q 1	72,00



NEW

2847 A

Spurgatore a depressione

- Per lo spurgo del liquido dei freni o frizione
 - Pressione di utilizzo 6÷10 bar
 - Capacità serbatoio: 3 litri
 - Attacco aria 1/4"
 - Dotato di manometro (con protezione in gomma) che indica il valore di depressione
 - Tubo di aspirazione in gomma Ø 0,9 cm con lunghezza totale di 105 cm (di cui 7 cm relativi al connettore in caucciù)

gr	LxP mm	Cod.	€
980	318x180	U28470086 1	100,00

2847 B

Ricambio connettore in caucciù

- Per spurgatore a depressione 2847 A

NEW

Cod.	€
U28470087 1	9,00



3500 S1P

EN ISO 20345:2011

Scarpe antinfortunistiche con tomaia traspirante

- Categoria S1P
- Calzatura bassa in Mesh (100% poliestere)
- Fodera 100% poliestere con lavorazione a nido d'ape per migliorare il ricircolo dell'aria a vantaggio della traspirazione
- Puntale in Nylon, leggero e resistente
- Soletta estraibile preformata, in poliuretano bicolore e bidensità, traspirante, lavabile ed antibatterica. Offre ottime performance in termini di comfort e di ammortizzamento
- Suola in poliuretano bi-densità resistente alle flessioni ed alle abrasioni, antioil, antiscivolo
- Intersuola confortevole antiperforazione
- Calzata 12
- 100% metal free
- Campi di impiego suggeriti: Lavori leggeri, industria meccanica, logistica/imballaggio

EU	Cod.	€
36	U35000036 1	120,00
37	U35000037 1	120,00
38	U35000038 1	120,00
39	U35000039 1	120,00
40	U35000040 1	120,00
41	U35000041 1	120,00
42	U35000042 1	120,00
43	U35000043 1	120,00
44	U35000044 1	120,00
45	U35000045 1	120,00
46	U35000046 1	120,00
47	U35000047 1	120,00



3781 A

Set service

- Composto da:
 1 espositore murale,
 1 bobina da 250 coprisedili,
 1 confezione da 250 tappetini,
 1 bobina coprivolante

Cod.	€
U38000072 1	431,00



3781 C

Tappetino per officina

- Salvamoquette in carta di tipo assorbente
 - Dimensioni: 45x35 cm
 - Confezione da 250 pezzi

Cod.	€
U38000073 1	119,00



3781 D

Coprivolante

- Per la protezione del volante durante la permanenza del veicolo in officina
 - Materiale: film estensibile
 - Dotate di srotolatore in plastica
 - Confezione da 5 bobine

Cod.	€
U38000074 1	54,00



3781 E

Coprisedili

- In polietilene
 - In formato doppio, riveste tutto il sedile compresa la parte posteriore
 - Spessore: 13 micron
 - Dimensioni: 70x165 cm
 - In bobine da 250 pezzi

Cod.	€
U38000075 1	121,00

FACILE DA COMPORRE

Gli elementi della **gamma Matrix** sono **tutti multipli** dei 2 moduli base qui a fianco.

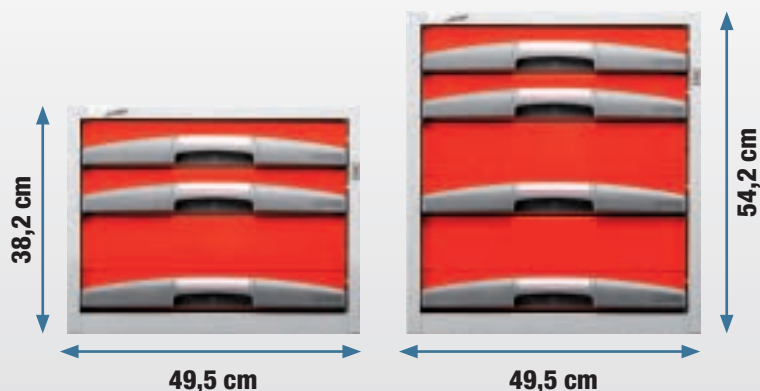

La **modularità di Matrix** permette di combinare passaruota, cassettiere e scaffali con regole semplici e visibili, come su una scacchiera.

Per questo **Matrix si adatta facilmente** alle tue esigenze ed al tuo furgone.



1

Ogni allestimento inizia dalle **BASI PASSARUOTA** disponibili in 8 modelli per tutti i tipi di furgoni

2

Le **CASSETTIERE** sono il cuore di Matrix: disponibili in 29 varianti diverse, per dimensioni e combinazioni dei cassetti

3

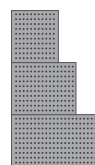

Le **SCAFFALATURE** vanno sopra le basi o le cassettiere, ed hanno 3 diverse profondità per seguire al meglio la sagoma del furgone

4

Un'ampia gamma di **ACCESSORI** ti permette di completare al meglio l'allestimento



ALLESTIMENTO FURGONI**FACILE DA PROGETTARE**

**GRAZIE AL CONFIGURATORE ALLESTISCI
IL TUO FURGONE COME PIACE A TE!**



Vai sul nostro sito
www.usag.it
per provarlo o inquadra il
QR code

**1****FACILE ED INTUITIVO**

Posiziona i moduli come piace a te all'interno del tuo furgone

2**FUNZIONA ONLINE**

Non richiede nessuna installazione ed è compatibile con i browser più diffusi

3**PROGETTO IN UN CLIC**

Salva il tuo progetto ed esportalo in PDF o Excel per chiedere un preventivo al tuo Rivenditore

Se lo desideri possiamo verificare gratuitamente il tuo progetto:
Inviaci i files excel, pdf o .mtx salvati tramite il configuratore, al nostro indirizzo **matrix@mygts.net**.

FACILE DA MONTARE

CON IL NUOVO SISTEMA DI FISSAGGIO

5002 S5

Cod. U50020048

- 1 Barra in acciaio**
 - Dimensioni:
L2300 x P32 x H32 mm.
- 2 Staffe e minuteria per il fissaggio dei moduli**



**Risparmia i costi di allestimento.
Il montaggio lo puoi fare tu!**



**Guarda il video tutorial di montaggio
sul nostro canale YouTube o inquadra il QR code**



COSA FARE PER ALLESTIRE IL TUO FURGONE:



CREA IL TUO ALLESTIMENTO

Con il configuratore online puoi creare la composizione adatta alle tue esigenze



ESPORTA IL TUO PROGETTO

Salva sul tuo dispositivo il file excel, pdf o .mtx



VUOI VERIFICARE IL TUO PROGETTO?

Puoi chiedere direttamente a USAG di verificarlo, inviandoci i file excel, pdf o .mtx al nostro indirizzo matrix@mygts.net



CONTATTA UN NOSTRO RIVENDITORE

Per l'acquisto, rivolgiti al tuo Rivenditore USAG di fiducia



GUARDA LE ISTRUZIONI DI MONTAGGIO

Sul canale **YouTube** USAG trovi i video tutorial che ti mostrano come fare. **Adesso puoi allestire il tuo furgone!**

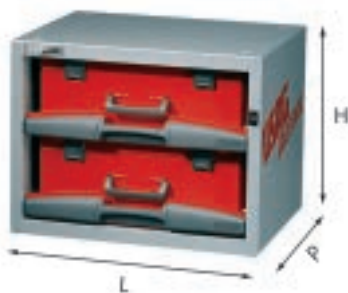

5000 A2

Composizione con valigette asportabili

- Cassettiera con 2 valigette 5000 H2
- Fornita con staffa di fissaggio 5002 S4N (U50020047)
- Guide di ricambio codice U49806048
- Serratura di ricambio codice U05360001Q

LxPxH mm	kg	Cod.	€
495x375x382	17	U50000001	372,00



5000 AD2

Composizione per valigette in plastica

- Può contenere due valigette per utensili energizzati
- Chiusura con barra basculante e clip metallica
- Fornita con staffa di fissaggio 5002 S4N (U50020047)
- Fornita senza valigette



LxPxH mm	kg	Cod.	€
495x375x382	6	U50000004	272,00

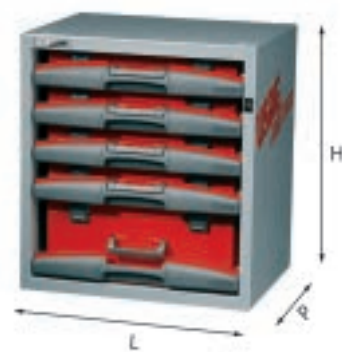

5000 B5

Composizione con valigette asportabili

- Cassettiera con 4 valigette 5000 H1 e 1 valigetta 5000 H2
- Fornita con staffa di fissaggio 5002 S4N (U50020047)
- Guide di ricambio codice U49806048
- Serratura di ricambio codice U05360001Q

LxPxH mm	kg	Cod.	€
495x375x542	30	U50000024	671,00

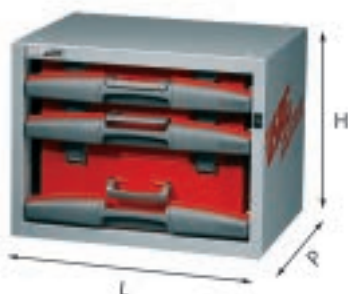

5000 A3

Composizione con valigette asportabili

- Cassettiera con 2 valigette 5000 H1 e 1 valigetta 5000 H2
- Fornita con staffa di fissaggio 5002 S4N (U50020047)
- Guide di ricambio codice U49806048
- Serratura di ricambio codice U05360001Q

LxPxH mm	kg	Cod.	€
495x375x382	22	U50000002	436,00

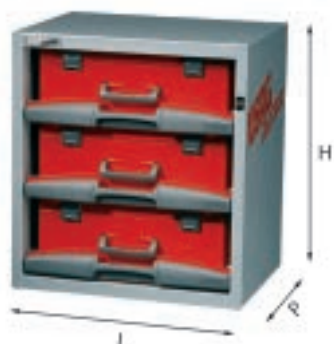

5000 B3

Composizione con valigette asportabili

- Cassettiera con 3 valigette 5000 H2
- Fornita con staffa di fissaggio 5002 S4N (U50020047)
- Guide di ricambio codice U49806048
- Serratura di ricambio codice U05360001Q

LxPxH mm	kg	Cod.	€
495x375x542	24	U50000022	516,00

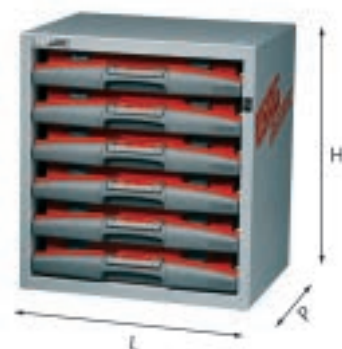

5000 B6

Composizione con valigette asportabili

- Cassettiera con 6 valigette 5000 H1
- Fornita con staffa di fissaggio 5002 S4N (U50020047)
- Guide di ricambio codice U49806048
- Serratura di ricambio codice U05360001Q

LxPxH mm	kg	Cod.	€
495x375x542	37	U50000025	723,00

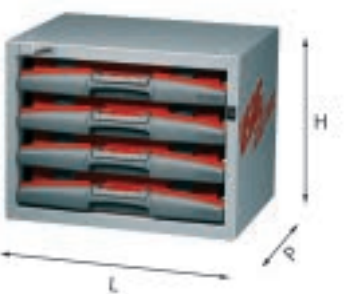

5000 A4

Composizione con valigette asportabili

- Cassettiera con 4 valigette 5000 H1
- Fornita con staffa di fissaggio 5002 S4N (U50020047)
- Guide di ricambio codice U49806048
- Serratura di ricambio codice U05360001Q

LxPxH mm	kg	Cod.	€
495x375x382	25	U50000003	515,00

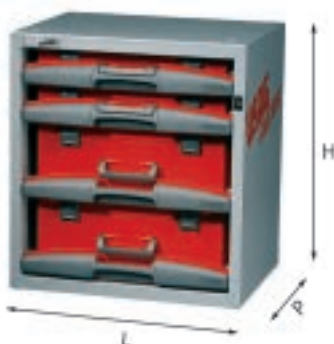

5000 B4

Composizione con valigette asportabili

- Cassettiera con 2 valigette 5000 H1 e 2 valigette 5000 H2
- Fornita con staffa di fissaggio 5002 S4N (U50020047)
- Guide di ricambio codice U49806048
- Serratura di ricambio codice U05360001Q

LxPxH mm	kg	Cod.	€
495x375x542	29	U50000023	595,00



5000 BD2

Composizione per valigette in plastica

- Può contenere tre valigette per utensili energizzati
- Chiusura con barra basculante e clip metallica
- Fornita con staffa di fissaggio 5002 S4N (U50020047)
- Fornita senza valigette



LxPxH mm	kg	Cod.	€
495x372x542	8	U50000026	338,00

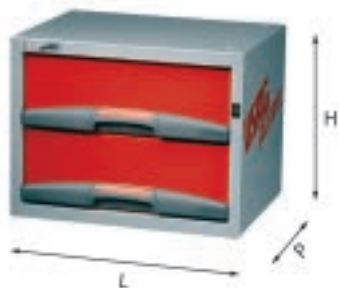

5000 C2

Composizione con cassetti

- Cassettiera con 2 cassetti H 155 mm
- Fornita con staffa di fissaggio 5002 S4N (U50020047)
- Guide di ricambio codice U49806048
- Serratura di ricambio codice U05360001Q

LxPxH mm	kg	Cod.		€
495x375x382	13	U50000041	1	297,00

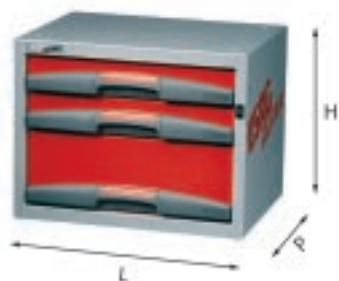

5000 C3

Composizione con cassetti

- Cassettiera con 2 cassetti H 75 mm e 1 cassetto H 155 mm
- Fornita con staffa di fissaggio 5002 S4N (U50020047)
- Guide di ricambio codice U49806048
- Serratura di ricambio codice U05360001Q

LxPxH mm	kg	Cod.		€
495x375x382	16	U50000042	1	348,00



5000 C4

Composizione con cassetti

- Cassettiera con 4 cassetti H 75 mm
- Fornita con staffa di fissaggio 5002 S4N (U50020047)
- Guide di ricambio codice U49806048
- Serratura di ricambio codice U05360001Q

LxPxH mm	kg	Cod.		€
495x375x382	15	U50000043	1	399,00

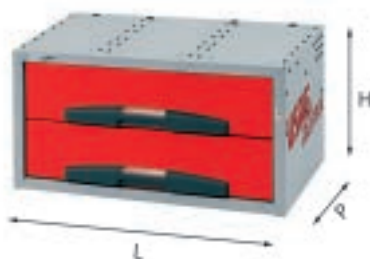

5000 CE2

Composizione con cassetti medi

- Cassettiera con 2 cassetti H 155 mm
- Fornita con staffa di fissaggio 5002 S4N (U50020047)
- Serratura di ricambio codice U05360001Q

LxPxH mm	kg	Cod.		€
742,5x375x382	22	U50000051	1	446,00

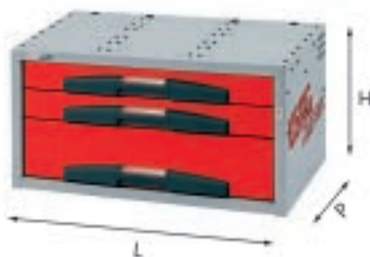

5000 CE3

Composizione con cassetti medi

- Cassettiera con 2 cassetti H 75 mm e 1 cassetto H 155 mm
- Fornita con staffa di fissaggio 5002 S4N (U50020047)
- Serratura di ricambio codice U05360001Q

LxPxH mm	kg	Cod.		€
742,5x375x382	26,5	U50000052	1	517,00



5000 CE4

Composizione con cassetti medi

- Cassettiera con 4 cassetti H 75 mm
- Fornita con staffa di fissaggio 5002 S4N (U50020047)
- Serratura di ricambio codice U05360001Q

LxPxH mm	kg	Cod.		€
742,5x375x382	27,5	U50000053	1	659,00

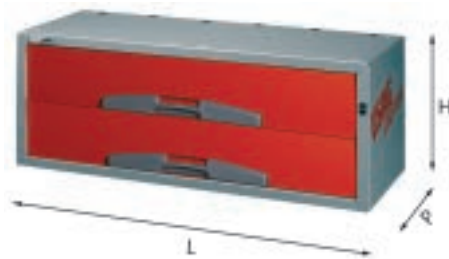

5000 CL2N

Composizione con cassetti lunghi

- Cassettiera con 2 cassetti H 155 mm
- Fornita con staffa di fissaggio 5002 S4N (U50020047)
- Serratura di ricambio codice U05360001Q

LxPxH mm	kg	Cod.		€
990x375x382	28	U50000084	1	516,00

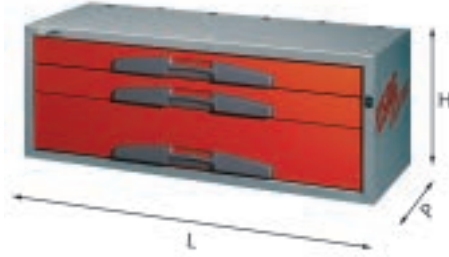

5000 CL3N

Composizione con cassetti lunghi

- Cassettiera con 2 cassetti H 75 mm e 1 cassetto H 155 mm
- Fornita con staffa di fissaggio 5002 S4N (U50020047)
- Serratura di ricambio codice U05360001Q

LxPxH mm	kg	Cod.		€
990x375x382	30	U50000085	1	590,00

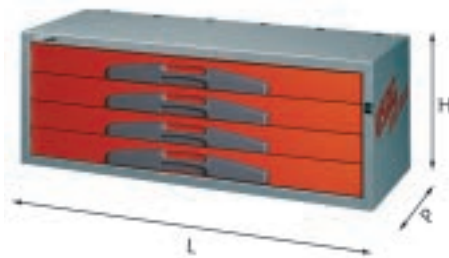

5000 CL4N

Composizione con cassetti lunghi

- Cassettiera con 4 cassetti H 75 mm
- Fornita con staffa di fissaggio 5002 S4N (U50020047)
- Serratura di ricambio codice U05360001Q

LxPxH mm	kg	Cod.		€
990x375x382	32,5	U50000086	1	716,00

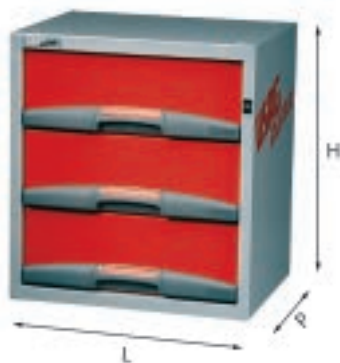

5000 D3

Composizione con cassetti

- Cassettiera con 3 cassetti H 155 mm
- Fornita con staffa di fissaggio 5002 S4N (U50020047)
- Guide di ricambio codice U49806048
- Serratura di ricambio codice U05360001Q

LxPxH mm	kg	Cod.	Icona	€
495x375x542	19	U50000062	1	437,00

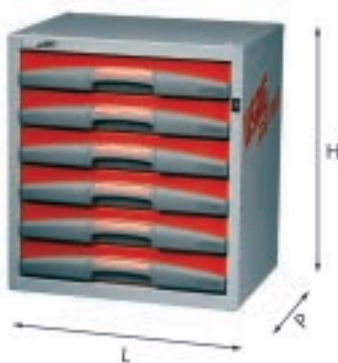

5000 D6

Composizione con cassetti

- Cassettiera con 6 cassetti H 75 mm
- Fornita con staffa di fissaggio 5002 S4N (U50020047)
- Guide di ricambio codice U49806048
- Serratura di ricambio codice U05360001Q

LxPxH mm	kg	Cod.	Icona	€
495x375x542	24	U50000065	1	608,00

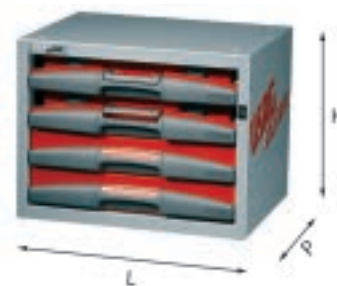

5000 E1

Composizione con valigette e cassetti

- Cassettiera con 2 valigette 5000 H1 e 2 cassetti H 75 mm
- Fornita con staffa di fissaggio 5002 S4N (U50020047)
- Guide di ricambio codice U49806048
- Serratura di ricambio codice U05360001Q

LxPxH mm	kg	Cod.	Icona	€
495x375x382	21,5	U50000101	1	458,00

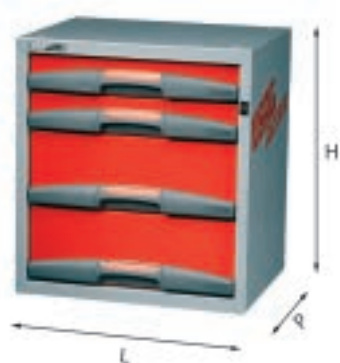

5000 D4

Composizione con cassetti

- Cassettiera con 2 cassetti H 75 mm e 2 cassetti H 155 mm
- Fornita con staffa di fissaggio 5002 S4N (U50020047)
- Guide di ricambio codice U49806048
- Serratura di ricambio codice U05360001Q

LxPxH mm	kg	Cod.	Icona	€
495x375x542	21	U50000063	1	484,00



5000 DE4

Composizione con cassetti medi

- Cassettiera con 2 cassetti H 75 mm e 2 cassetti H 155 mm
- Fornita con staffa di fissaggio 5002 S4N (U50020047)
- Serratura di ricambio codice U05360001Q

LxPxH mm	kg	Cod.	Icona	€
742,5x375x542	30	U50000072	1	655,00

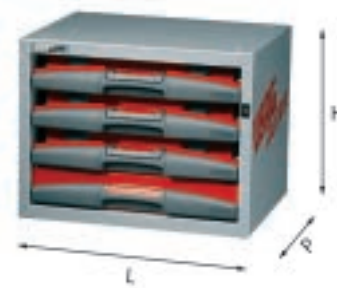

5000 E2

Composizione con valigette e cassetti

- Cassettiera con 3 valigette 5000 H1 e 1 cassetto H 75 mm
- Fornita con staffa di fissaggio 5002 S4N (U50020047)
- Guide di ricambio codice U49806048
- Serratura di ricambio codice U05360001Q

LxPxH mm	kg	Cod.	Icona	€
495x375x382	21,3	U50000102	1	483,00

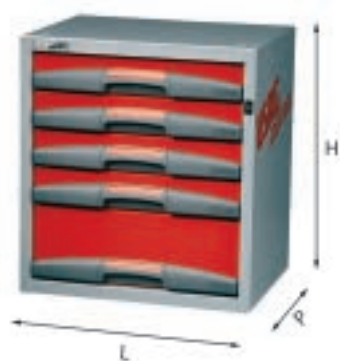

5000 D5

Composizione con cassetti

- Cassettiera con 4 cassetti H 75 mm e 1 cassetto H 155 mm
- Fornita con staffa di fissaggio 5002 S4N (U50020047)
- Guide di ricambio codice U49806048
- Serratura di ricambio codice U05360001Q

LxPxH mm	kg	Cod.	Icona	€
495x375x542	23	U50000064	1	535,00



5000 DE5

Composizione con cassetti medi

- Cassettiera con 4 cassetti H 75 mm e 1 cassetto H 155 mm
- Fornita con staffa di fissaggio 5002 S4N (U50020047)
- Serratura di ricambio codice U05360001Q

LxPxH mm	kg	Cod.	Icona	€
742,5x375x542	32	U50000073	1	759,00

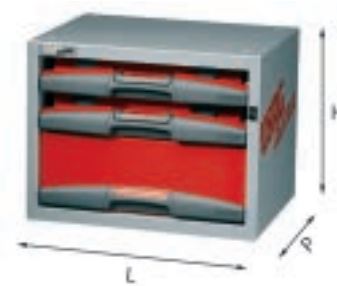

5000 E3

Composizione con valigette e cassetti

- Cassettiera con 2 valigette 5000 H1 e 1 cassetto H 155 mm
- Fornita con staffa di fissaggio 5002 S4N (U50020047)
- Guide di ricambio codice U49806048
- Serratura di ricambio codice U05360001Q

LxPxH mm	kg	Cod.	Icona	€
495x375x382	19,2	U50000103	1	405,00

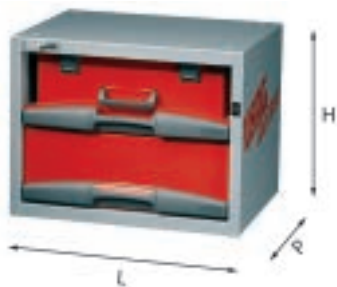

5000 E5

Composizione con valigette e cassetti

- Cassettiera con 1 valigetta 5000 H2 e 1 cassetto H 155 mm
- Fornita con staffa di fissaggio 5002 S4N (U50020047)
- Guide di ricambio codice U49806048
- Serratura di ricambio codice U05360001Q

LxPxH mm	Kg	Cod.	🔧	€
495x375x382	16,3	U50000105	1	313,00

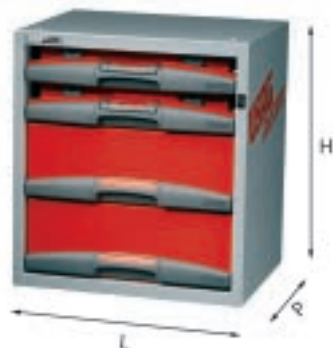

5000 F1

Composizione con valigette e cassetti

- Cassettiera con 2 valigette 5000 H1 e 2 cassetti H 155 mm
- Fornita con staffa di fissaggio 5002 S4N (U50020047)
- Guide di ricambio codice U49806048
- Serratura di ricambio codice U05360001Q

LxPxH mm	Kg	Cod.	🔧	€
495x375x542	25,4	U50000151	1	470,00

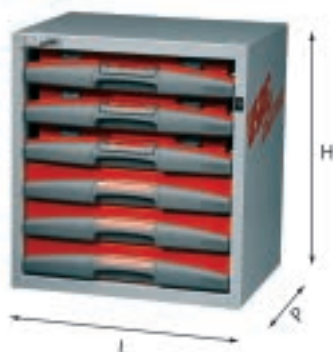

5000 F2

Composizione con valigette e cassetti

- Cassettiera con 3 valigette 5000 H1 e 3 cassetti H 75 mm
- Fornita con staffa di fissaggio 5002 S4N (U50020047)
- Guide di ricambio codice U49806048
- Serratura di ricambio codice U05360001Q

LxPxH mm	Kg	Cod.	🔧	€
495x375x542	28,8	U50000152	1	635,00

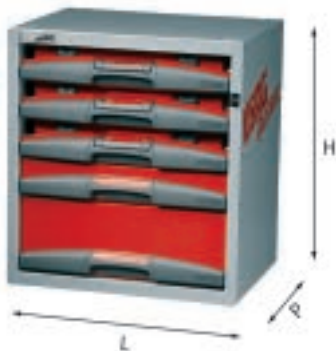

5000 F3

Composizione con valigette e cassetti

- Cassettiera con 3 valigette 5000 H1, 1 cassetto H 75 mm e 1 cassetto H 155 mm
- Fornita con staffa di fissaggio 5002 S4N (U50020047)
- Guide di ricambio codice U49806048
- Serratura di ricambio codice U05360001Q

LxPxH mm	Kg	Cod.	🔧	€
495x375x542	28	U50000153	1	626,00



5000 H1

Valigetta asportabile

- Valigetta predisposta per l'alloggiamento dei termoformati da 5003/8H a 5003 20H e le vaschette da 5003 HA5 a 5003 HA24
- Chiusura a clip e maniglia per il trasporto
- Portata massima 5 Kg

LxPxH mm	Kg	Cod.	🔧	€
403x312x62	2,3	U50000301	1	47,50



5000 H2

Valigetta asportabile

- Valigetta con chiusura a clip e maniglia per il trasporto
- Portata massima 12 Kg

LxPxH mm	Kg	Cod.	🔧	€
403x312x135	3	U50000302	1	57,00

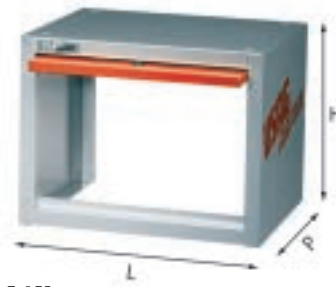

5002 A1N

Base

- Modello aperto per passaruota
- Antina ribaltabile a scomparsa con chiusura a serratura
- Altezza utile interna 325 mm

LxPxH mm	Kg	Cod.	🔧	€
495x375x382	8,3	U50020003	1	246,00



5002 A2N

Base

- Modello aperto per passaruota
- Antina ribaltabile a scomparsa con chiusura a serratura
- Altezza utile interna 325 mm

LxPxH mm	Kg	Cod.	🔧	€
990x375x382	15,2	U50020004	1	275,00

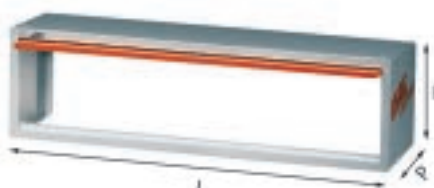

5002 A3

Base

- Modello aperto per passaruota
- Antina ribaltabile a scomparsa con chiusura a serratura
- Altezza utile interna 325 mm

LxPxH mm	Kg	Cod.	🔧	€
1237,5x375x382	16	U50020005	1	340,00



5002 B1N

Base

- Modello aperto per passaruota
- Antina ribaltabile a scomparsa con chiusura a serratura
- Altezza utile interna 480 mm

LxPxH mm	Kg	Cod.	🔧	€
495x375x542	13	U50020008	1	268,00

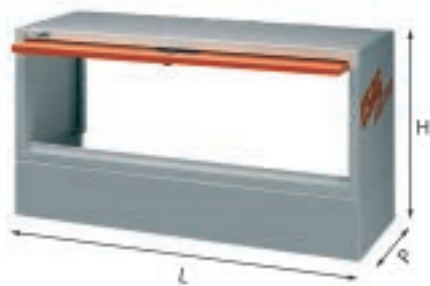

5002 B2N

Base

- Modello aperto per passaruota
- Antina ribaltabile a scomparsa con chiusura a serratura
- Altezza utile interna 480 mm

LxPxH mm	kg	Cod.	€
990x375x542	16	U50020009	297,00



5002 B3

Base

- Modello aperto per passaruota
- Antina ribaltabile a scomparsa con chiusura a serratura
- Altezza utile interna 480 mm

LxPxH mm	kg	Cod.	€
1237,5x375x542	17,5	U50020010	353,00



5002 C2N

Base

- Modello aperto per passaruota SAGOMATO
- Antina ribaltabile a scomparsa con chiusura a serratura
- Altezza utile interna 325 mm

LxPxH mm	kg	Cod.	€
990x375x382	15	U50020012	269,00

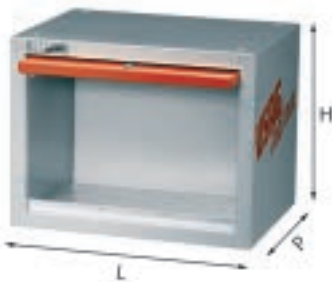

5002 D1N

Base

- Modello chiuso con anta ribaltabile a scomparsa
- Chiusura a serratura
- Altezza utile interna 325 mm

LxPxH mm	kg	Cod.	€
495x375x382	10	U50020019	265,00

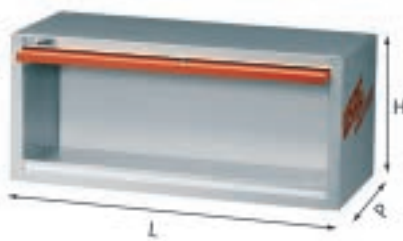

5002 D2N

Base

- Modello chiuso con anta ribaltabile a scomparsa
- Chiusura a serratura
- Altezza utile interna 325 mm

LxPxH mm	kg	Cod.	€
990x375x382	20	U50020020	320,00



5002 D3N

Base

- Modello chiuso con anta ribaltabile a scomparsa
- Chiusura a serratura
- Altezza utile interna 325 mm

LxPxH mm	kg	Cod.	€
1485x375x382	30	U50020021	420,00

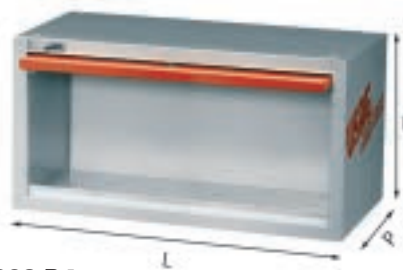

5002 D4

Base

- Modello chiuso con anta ribaltabile a scomparsa
- Chiusura a serratura
- Altezza utile interna 325 mm

LxPxH mm	kg	Cod.	€
742,5x375x382	15	U50020022	312,00

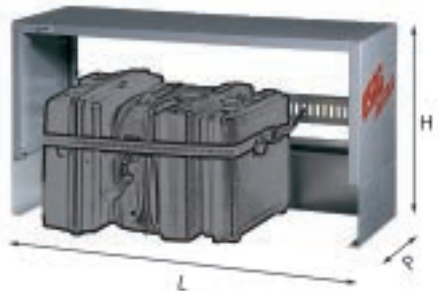

5002 E2

Base porta valigie

- Porta valigie con sistema a cinghia
- Nastro in poliestere antiabrasione
- Dimensioni utili interne: L920xP340xH510 mm
- Fornita con 5002 EB e 5002 EC

LxPxH mm	kg	Cod.	€
990x375x542	11,7	U50020024	339,00



5002 EB

Barra valigie

- Barra per portavaligie 5002 E2
- Possibilità di utilizzo anche con i montanti 5003 MD-ME-MF
- Struttura in acciaio

L mm	a mm	kg	Cod.	€
930	130	1,8	U50020035Q	29,50



5002 EC

Cinghia

- Ricambio cinghia con nastro in poliestere antiabrasione
- Per portavaligie 5002 E2
- Morsetto e ganci in acciaio
- ATTENZIONE: NON ADATTA AL SOLLEVAMENTO

L mm	gr	Cod.	€
2130	400	U50020036Q	31,70



5002 F1

Armadio spogliatoio

- Struttura in acciaio
- Due ante battenti con chiusura a serratura
- Vano inferiore porta scarpe
- Due vani superiori per abiti puliti e sporchi
- Barra appendi abiti
- Dimensioni da aperto LxPxH 905x375-275x924mm



LxPxH mm	kg	Cod.	€
495x375-275x924	11,7	U50020025	391,00



5002 R1

Ripiano

- Modello per 1 modulo con 2 divisori
- Fornito con tappeto in gomma antiscivolo

LxPxH mm	kg	Cod.	Icona	€
495x375x90	4	U50020030	1	52,50



5002 R10

Ripiano

- Ripiano estensibile in lunghezza per alloggiamento tubi

LxPxH mm	kg	Cod.	Icona	€
1650÷3100x300x90	20	U50020035	1	181,00



5002 R2

Ripiano

- Modello per 2 moduli con 4 divisori
- Fornito con tappeto in gomma antiscivolo

LxPxH mm	kg	Cod.	Icona	€
990x375x90	8	U50020031	1	85,00



5002 R3

Ripiano

- Modello per 3 moduli con 6 divisori
- Fornito con tappeto in gomma antiscivolo

LxPxH mm	kg	Cod.	Icona	€
1485x375x90	11	U50020032	1	122,00



5002 RL1

Ripiano

- Modello per 1,5 moduli con 4 divisori amovibili
- Fornito con tappeto in gomma antiscivolo

LxPxH mm	kg	Cod.	Icona	€
742,5x375x90	5	U50020033	1	75,50



5002 SA

Pianali di copertura in lamiera d'acciaio zincata

- Spessore 2 mm
- Bordo anticaduta posteriore

n°	LxPxH mm	Cod.	Icona	€
7	990x390x40	U50020056	1	165,00
7L	1485x390x40	U50020057	1	209,00



5002 S1

Supporto

- Porta bombole (2 pz)
- Struttura in lamiera d'acciaio
- Cinghia in nylon con tirante a cricchetto

kg	Cod.	Icona	€
2	U50020045	1	69,00



5002 S2

Supporto

- Porta cavi
- Interamente in materiale plastico

LxPxH mm	gr	Cod.	Icona	€
260x160x150	250	U50020046	1	14,40



5002 S4N

Staffa di ancoraggio

- Acciaio spessore 2 mm

L mm	P mm	kg	Cod.	Icona	€
250	45	146	U50020047	1	7,65



5002 S5

Barra di fissaggio

- Garantisce un fissaggio robusto e stabile dei moduli
- Permette il montaggio dei moduli in modo più facile e veloce

- Adatta a tutti i modelli di furgone

- Contenuto:

Barra a sezione tubolare quadra 32x32 mm realizzata in acciaio zincato spessore 1mm (1pz)

Cavallotti in acciaio zincato spessore 1mm (9pz)

Distanziali in plastica (9pz)

Viti TSPEI M6x60 (4pz)

Viti TSPEI M8x60 (5pz)

Viti TBL M6x12 (8pz)

Rondelle ø8x24 (4pz)

Rondelle ø6x18 (5pz)

Dadi in gabbia M6 (5pz)

Inseri filettati M6 (4pz)

Staffe universali in acciaio zincato L 240mm spessore 2,5mm (5pz)

Distanziali in acciaio zincato spessore 2,5mm (3pz)

Tappi di chiusura in plastica (2pz)

LxPxH mm	kg	Cod.	Icona	€
2300x32x32	4,1	U50020048	1	157,00



5002 S9

Scrivimpiedi

- Struttura in lamiera d'acciaio
- Chiusura di sicurezza a serratura

LxPxH mm	kg	Cod.	Icona	€
495x375x250	7	U50020060	1	175,00



5002 S10

Gruppo rotabile per cassettiere (2 pz)

- Composto da 2 staffe di ancoraggio, 4 ruote pivotanti di cui 2 con freno

- Ruote in gomma Ø 80mm

kg	Cod.	Icona	€
2	U50020061	1	83,50



5002 SA2

Porta documenti

LxPxH mm	kg	Cod.	€
360x50x262	0,8	U50020064	28,90



5002 SA4

Porta rotolo con tagliacarta

L mm	H mm	kg	Cod.	€
360	265	1,1	U50020066	31,70



5002 SA5

Porta flaconi

LxPxH mm	kg	Cod.	€
360x70x135	0,6	U50020067	27,00



5002 SA6

Tanica per acqua con supporto

- Capacità 10 litri con rubinetto integrato.
- Tappo di chiusura a vite

LxPxH mm	kg	Cod.	€
370x155x380	3	U50020131	77,50

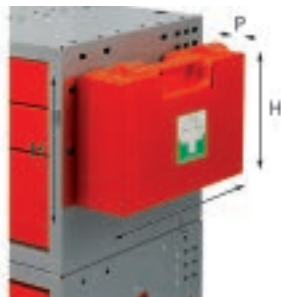

5002 SA7

Cassetta di primo soccorso con supporto

Contenuto:

- Guanti sterili monouso (2 pz)
- Flacone di soluzione cutanea di iodio povi-idone al 10% di iodio da 125 ml (1 pz)
- Flacone di soluzione fisiologica (sodio cloruro 0,9%) da 250 ml (1 pz)
- Compresse di garza sterile 18 x 40 in buste singole (1 pz)
- Compresse di garza sterile 10 x 10 in buste singole (3 pezzi)
- Pinzette da medicazione sterili monouso (1 pz)
- Confezione di cotone idrofilo (1 pz)
- Confezione di cerotti di varie misure pronti all'uso (1 pz)
- Rotolo di cerotto alto cm 2,5 (1 pz)
- Rotolo di benda orlata alta cm 10 (1 pz)
- Un paio di forbici (1 pz)
- Un laccio emostatico (1 pz)
- Confezione di ghiaccio pronto uso (1 pz)
- Sacchetti monouso per la raccolta di rifiuti sanitari (1 pz)
- Istruzioni sul modo di usare i presidi suddetti e di prestare i primi soccorsi in attesa del servizio di emergenza

LxPxH mm	kg	Cod.	€
375x105x215	2,3	U50020132	74,50

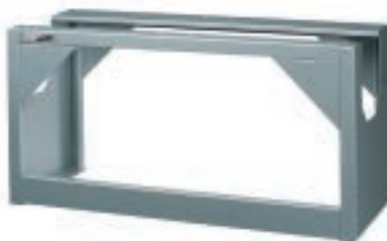

5002 ZA2

Base

- Modello aperto per passaruota
- Specifico per montaggio ripiano porta morsa 5002 ZM4
- Altezza utile interna 500 mm

LxPxH mm	kg	Cod.	€
990x375x502	18	U50020070	239,00

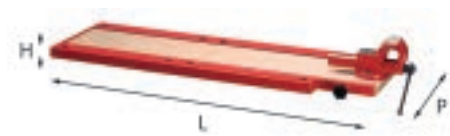

5002 ZM2

Pianale con morsa

- Struttura in lamiera d'acciaio porta morse
- Pianale in legno multistrato fornito con morsa 498 B100

LxPxH mm	kg	Cod.	€
1310x375x40	23	U50020074	559,00

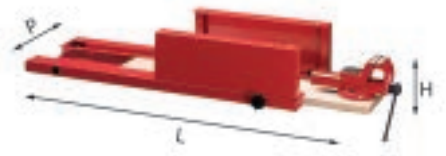

5002 ZM3

Pianale con morsa

- Struttura in lamiera d'acciaio porta morse a scomparsa
- Pianale in legno multistrato fornito con morsa 498 B100

LxPxH mm	kg	Cod.	€
990x375x200	20	U50020075	548,00



5002 ZM4

Pianale con morsa

- Struttura in lamiera d'acciaio porta morse
- Pianale in legno multistrato fornito con morsa 498 B100
- Da utilizzare in abbinamento alla base 5002 ZA2

LxPxH mm	kg	Cod.	€
990x375x40	18	U50020076	502,00

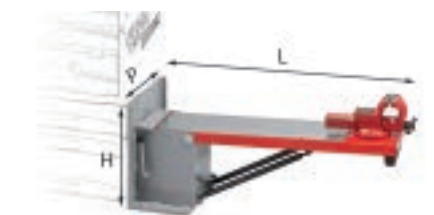

5002 ZM5

Pianale basculante con morsa

- Struttura in lamiera d'acciaio porta morse
- Pistoncini idraulici per facilitare la movimentazione
- Fornito con morsa 498 B100
- Possibilità di montare il supporto girevole per morsa 498 GE
- 2 modalità di fissaggio o ai moduli e al pianale o solo al pianale del veicolo
- Utilizzabile anche con il supporto morsa 5002 Z2
- Piano di appoggio in lamiera zincata
- Dimensioni totale piano di lavoro LxP 845x200 mm
- Dimensioni da chiusa LxPxH 250x315x980 mm



LxPxH mm	kg	Cod.	€
915x315x285	22	U50020078	655,00



5002 Z1

Distanziale

- Pareggia le altezze dei moduli affiancati alle morse
- Struttura in lamiera d'acciaio

LxPxH mm	kg	Cod.	€
495x375x40	3	U50020081	40,20



5002 Z2

Supporto morsa

- Struttura tubolare in lamiera d'acciaio
- Apertura max: 1080 mm
- Per utilizzare in sicurezza i pianali porta morsa 5002 ZM2, 5002 ZM3, 5002 ZM4, 5002 ZM5

LxPxH mm	kg	Cod.	€
70x110x710	4	U50020082	99,50

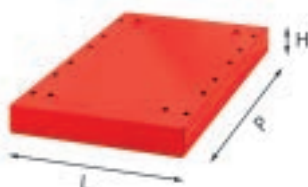

5002 Z3

Distanziale per supporti morsa

- Pareggia le altezze dei moduli affiancati alle morse
- Struttura in lamiera d'acciaio

LxPxH mm	kg	Cod.	€
247,5x375x40	1,5	U50020084	40,30



5003 A1

Ripiani porta vaschette

- Forniti con vaschette 5003/1A
- Da abbinare ai montanti della serie 5003 MD

n° vaschette	LxPxH mm	kg	Cod.	€
5	682,5x200x90	2,9	U50030067	129,00
8	930x200x90	3,5	U50030068	137,00
10	1177,5x200x90	5	U50030069	150,00
12	1425x200x90	7,5	U50030070	158,00

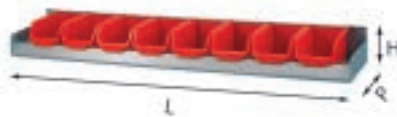

5003 A2

Ripiani porta vaschette

- Forniti con vaschette 5003/1B
- Da abbinare alla serie di montanti 5003 MF

n° vaschette	LxPxH mm	kg	Cod.	€
4	682,5x275x140	6	U50030072	148,00
5	930x275x140	7	U50030073	154,00
7	1177,5x275x140	9	U50030074	174,00
8	1425x275x140	10	U50030075	186,00



5003 A3

Ripiani porta vaschette

- Forniti con vaschette 5003/1C
- Da abbinare alla serie di montanti 5003 ME

n° vaschette	LxPxH mm	kg	Cod.	€
3	682,5x3x375x175	5	U50030077	157,00
4	930x375x175	8	U50030078	170,00
5	1177,5x375x175	11	U50030079	188,00
6	1425x375x175	12	U50030080	212,00

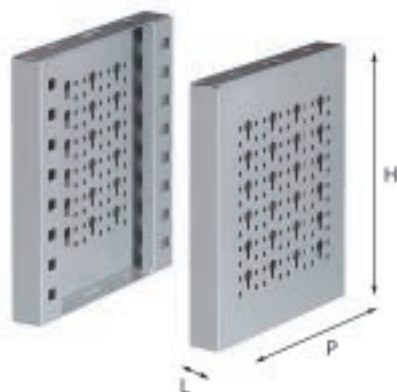

5003 MD

Montanti da 200 mm

- Coppia montanti per ripiani 5003 RA-RAC-RAL-A1
- Foratura laterale per ganci da 552 DV a 557 V
- Posizionabili sia sul pianale dei veicoli che sui moduli

n°	LxPxH mm	Cod.	€
1	30x200x222	U50030046	42,10
2	30x200x382	U50030047	51,00
3	30x200x542	U50030048	61,00

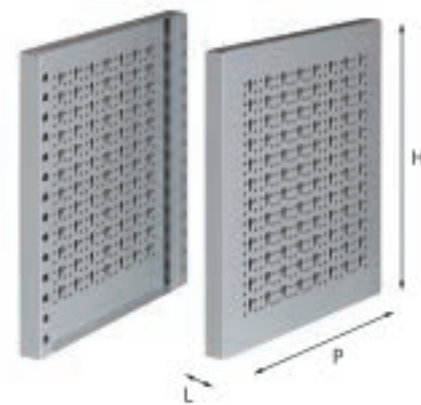

5003 ME

Montanti da 375 mm

- Coppia montanti per ripiani 5003 RCC-RC-RIC-RICL-A3
- Foratura laterale per ganci da 552 DV a 557 V
- Posizionabili sia sul pianale dei veicoli che sui moduli

n°	LxPxH mm	Cod.	€
1	30x375x222	U50030049	52,50
2	30x375x382	U50030050	59,00
3	30x375x542	U50030051	73,00

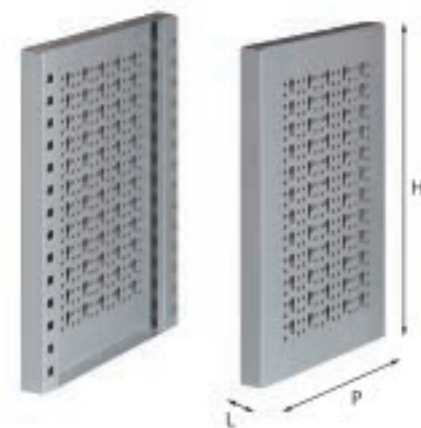

5003 MF

Montanti da 275 mm

- Coppia montanti per ripiani RBC-RB-RBL-RIB-RIBL-A2
- Foratura laterale per ganci da 552 DV a 557 V
- Posizionabili sia sul pianale dei veicoli che sui moduli

n°	LxPxH mm	Cod.	€
1	30x275x222	U50030052	45,20
2	30x275x382	U50030053	53,50
3	30x275x542	U50030054	63,50



5003 RAC1

Ripiano

- Modello con 4 divisori amovibili
- Da abbinare ai montanti della serie 5003 MD
- Fornito con tappetino di gomma antiscivolo

LxPxH mm	kg	Cod.	€
682,5x200x90	3	U50030028	68,50



5003 RA1

Ripiano

- Ripiano con 4 divisori amovibili.
- Da abbinare ai montanti della serie 5003 MD.
- Fornito con tappetino di gomma antiscivolo.

LxPxH mm	kg	Cod.	1	€
930x200x90	5,1	U50030024	1	78,50



5003 RAL1

Ripiano

- Con 5 divisori amovibili
- Da abbinare ai montanti della serie 5003 MD
- Fornito con tappetino di gomma antiscivolo

LxPxH mm	kg	Cod.	1	€
1177,5x200x90	6,5	U50030029	1	87,00



5003 RA2

Ripiano

- Ripiano con 6 divisori amovibili
- Da abbinare ai montanti della serie 5003 MD
- Fornito con tappetino di gomma antiscivolo

LxPxH mm	kg	Cod.	1	€
1425x200x90	7,4	U50030025	1	97,00



5003 RBC1

Ripiano

- Con 4 divisori amovibili
- Da abbinare ai montanti della serie 5003 MF
- Fornito con tappetino di gomma antiscivolo

LxPxH mm	kg	Cod.	1	€
682,5x275x90	5	U50030090	1	70,00



5003 RB1

Ripiano

- Ripiano con 4 divisori amovibili
- Da abbinare ai montanti della serie 5003 MF
- Fornito con tappetino di gomma antiscivolo

LxPxH mm	kg	Cod.	1	€
930x275x90	6	U50030026	1	78,50



5003 RBL1

Ripiano

- Modello con 5 divisori amovibili
- Da abbinare ai montanti della serie 5003 MF
- Fornito con tappetino di gomma antiscivolo

LxPxH mm	kg	Cod.	1	€
1177,5x275x90	6,5	U50030091	1	80,00



5003 RB2

Ripiano

- Ripiano con 6 divisori amovibili
- Da abbinare ai montanti della serie 5003 MF
- Fornito con tappetino di gomma antiscivolo

LxPxH mm	kg	Cod.	1	€
1425x275x90	7	U50030027	1	96,00



5003 RCC1

Ripiano

- Modello con 4 divisori amovibili
- Da abbinare ai montanti della serie 5003 ME
- Fornito con tappetino di gomma antiscivolo

LxPxH mm	kg	Cod.	1	€
682,5x375x90	4,5	U50030030	1	85,00



5003 RC1

Ripiano

- Ripiano con 4 divisori amovibili
- Da abbinare ai montanti della serie 5003 ME
- Fornito con tappetino di gomma antiscivolo

LxPxH mm	kg	Cod.	1	€
930x375x90	5	U50030031	1	90,50



5003 RC2

Ripiano

- Ripiano con 6 divisori amovibili
- Da abbinare ai montanti della serie 5003 ME
- Fornito con tappetino di gomma antiscivolo

LxPxH mm	kg	Cod.	1	€
1425x375x90	10,5	U50030032	1	122,00



5003 RC3

Ripiano

- Ripiano con 5 divisori amovibili
- Da abbinare ai montanti della serie 5003 ME
- Fornito con tappetino di gomma antiscivolo

LxPxH mm	kg	Cod.	1	€
1177,5x375x90	7	U50030033	1	111,00



5003 RIB1

Ripiano

- Ripiano inclinato con 2 divisori amovibili
- Da abbinare ai montanti della serie 5003 MF
- Fornito con tappetino di gomma antiscivolo

LxPxH mm	kg	Cod.	1	€
435x275x185	3	U50030036	1	59,00

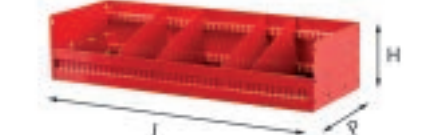

5003 RIBL1

Ripiano Inclinato

- Modello con 4 divisori amovibili
- Da abbinare ai montanti della serie 5003 MF
- Fornito con tappetino di gomma antiscivolo

LxPxH mm	kg	Cod.	1	€
682,5x275x185	4,5	U50030039	1	83,50

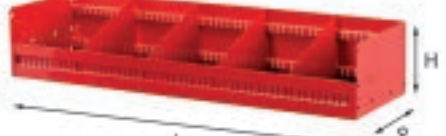

5003 RIB2

Ripiano

- Ripiano inclinato con 4 divisori amovibili
- Da abbinare ai montanti della serie 5003 MF
- Fornito con tappetino di gomma antiscivolo

LxPxH mm	kg	Cod.	1	€
930x275x185	6,5	U50030037	1	90,50



5003 RIB3

Ripiano

- Ripiano inclinato con 6 divisori amovibili
- Da abbinare ai montanti della serie 5003 MF
- Fornito con tappetino di gomma antiscivolo

LxPxH mm	kg	Cod.	1	€
1425x275x185	9	U50030038	1	121,00

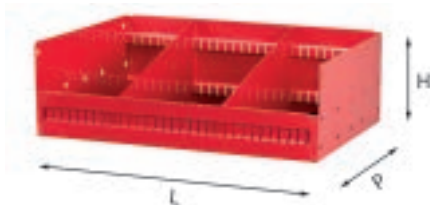

5003 RIC1

Ripiano

- Ripiano inclinato con 2 divisori amovibili
- Da abbinare ai montanti della serie 5003 ME
- Fornito con tappetino di gomma antiscivolo

LxPxH mm	kg	Cod.	€
435x375x185	3,5	U50030041	70,00



5003 RR

Ripiani senza divisori

- Forniti con tappetino in gomma antiscivolo
- 5003 RR/1 da abbinare ai montanti della serie 5003 MD
- 5003 RR/2 da abbinare ai montanti della serie 5003 MF
- 5003 RR/3 da abbinare ai montanti della serie 5003 ME

n°	LxPxH mm	kg	Cod.	€
1	187,5x200x90	1	U50030085	37,40
2	187,5x275x90	1,3	U50030086	43,90
3	187,5x375x90	1,6	U50030087	49,80

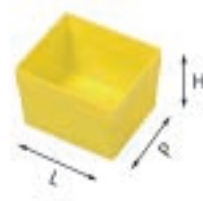

5003/2A

Vaschetta

- Vaschetta in plastica per valigette 5000 H1

LxPxH mm	gr	Cod.	€
65x75x52	22	U50030010Q	0,75



5003 RICL1

Ripiano inclinato

- Modello con 4 divisori amovibili
- Da abbinare ai montanti della serie 5003 ME
- Fornito con tappetino di gomma antiscivolo

LxPxH mm	kg	Cod.	€
682,5x375x185	5	U50030044	93,00



5003/1A

Vaschetta

- Vaschetta in plastica per 5003 A1

LxPxH mm	gr	Cod.	€
115x165x75	86	U50030001Q	2,95

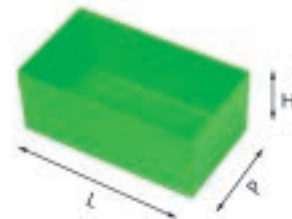

5003/2B

Vaschetta

- Vaschetta in plastica per valigette 5000 H1

LxPxH mm	gr	Cod.	€
129x75x52	38	U50030011Q	1,75



5003 RIC2

Ripiano

- Ripiano inclinato con 4 divisori amovibili
- Da abbinare ai montanti della serie 5003 ME
- Fornito con tappetino di gomma antiscivolo

LxPxH mm	kg	Cod.	€
930x375x185	7,5	U50030042	108,00



5003/1B

Vaschetta

- Vaschetta in plastica per 5003 A2

LxPxH mm	gr	Cod.	€
160x230x125	180	U50030002Q	6,30

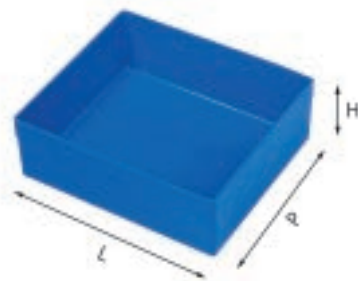

5003/2C

Vaschetta

- Vaschetta in plastica per valigette 5000 H1

LxPxH mm	gr	Cod.	€
148x129x52	70	U50030012Q	1,95



5003 RIC3

Ripiano

- Ripiano inclinato con 6 divisori amovibili
- Da abbinare ai montanti della serie 5003 ME
- Fornito con tappetino di gomma antiscivolo

LxPxH mm	kg	Cod.	€
1425x375x185	10,5	U50030043	144,00



5003/1C

Vaschetta

- Vaschetta in plastica per 5003 A3

LxPxH mm	gr	Cod.	€
220x340x165	412	U50030003Q	11,80

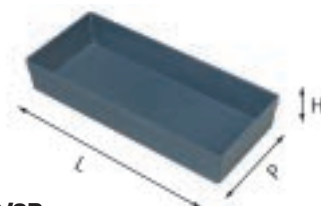

5003/2D

Vaschetta

- Vaschetta in plastica per valigette 5000 H1

LxPxH mm	gr	Cod.	€
297x129x52	118	U50030013Q	3,40

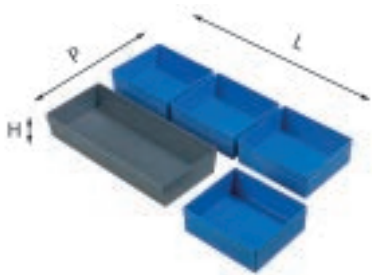

5003 HA 5

Assortimenti di vaschette

- Assortimento vaschette in plastica per valigette 5000 H1
- Composto da 4 vaschette 5003/2C e 1 vaschetta 5003/2D

pz	descrizione	art./mis.
4	Vaschetta/148x128x51 mm	5003/2C
1	Vaschetta/296x128x51 mm	5003/2D

LxPxH mm	à gr	Cod.	€
384x296x51	398	U50030086Q	11,20

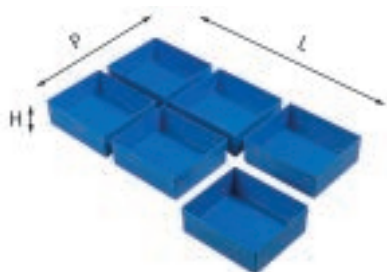

5003 HA 6

Matrix - Assortimenti di vaschette

- Assortimento vaschette in plastica per valigette 5000 H1
- Composto da 6 vaschette 5003/2C

pz	descrizione	art./mis.
6	Vaschetta/148x128x51 mm	5003/2C

LxPxH mm	à gr	Cod.	€
384x296x51	420	U50030087Q	11,70



5003 HA12

Assortimenti di vaschette

- Assortimento vaschette in plastica per valigette 5000 H1
- Composto da 12 vaschette 5003/2B

pz	descrizione	art./mis.
12	Vaschetta/128x74x51 mm	5003/2B

LxPxH mm	à gr	Cod.	€
384x296x51	456	U50030089Q	20,90

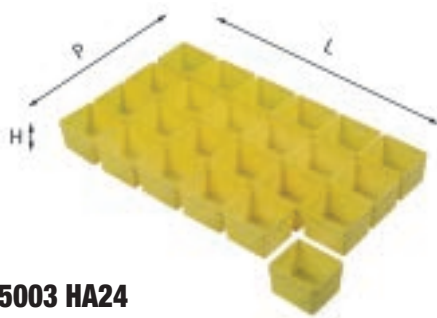

5003 HA24

Assortimenti di vaschette

- Assortimento vaschette in plastica per valigette 5000 H1
- Composto da 24 vaschette 5003/2A

pz	descrizione	art./mis.
24	Vaschetta/64x74x51 mm	5003/2A

LxPxH mm	à gr	Cod.	€
384x296x51	528	U50030091Q	17,90



5003/8H

Sottovuoto

- Sottovuoto per valigette 5000 H1
- Modello con 8 scomparti
- Non adatti per le cassetiere 5000 CLN-CE-DE

LxPxH mm	à gr	Cod.	€
380x295x50	200	U50030025Q	9,50

5003/8

Sottovuoto

- Sottovuoto per cassette
- Modello con 8 scomparti
- Non adatti per le cassetiere 5000 CLN-CE-DE

LxPxH mm	à gr	Cod.	€
400x315x50	260	U50030026Q	9,75



5003/12H

Sottovuoto

- Sottovuoto per valigette 5000 H1
- Modello con 12 scomparti
- Non adatti per le cassetiere 5000 CLN-CE-DE

LxPxH mm	à gr	Cod.	€
380x295x50	200	U50030029Q	9,75

5003/12

Sottovuoto

- Sottovuoto per cassette
- Modello con 12 scomparti
- Non adatti per le cassetiere 5000 CLN-CE-DE

LxPxH mm	à gr	Cod.	€
400x315x50	260	U50030030Q	9,75



5003/13H

Sottovuoto

- Sottovuoto per valigette 5000 H1
- Modello con 13 scomparti
- Non adatti per le cassetiere 5000 CLN-CE-DE

LxPxH mm	à gr	Cod.	€
380x295x50	200	U50030031Q	9,75

5003/13

Sottovuoto

- Sottovuoto per cassette
- Modello con 13 scomparti
- Non adatti per le cassetiere 5000 CLN-CE-DE

LxPxH mm	à gr	Cod.	€
400x315x50	260	U50030032Q	9,75



5003/18H

Sottovuoto

- Sottovuoto per valigette 5000 H1
- Modello con 18 scomparti
- Non adatti per le cassetiere 5000 CLN-CE-DE

LxPxH mm	à gr	Cod.	€
380x295x50	200	U50030037Q	9,85

5003/18

Sottovuoto

- Sottovuoto per cassette
- Modello con 18 scomparti
- Non adatti per le cassetiere 5000 CLN-CE-DE

LxPxH mm	à gr	Cod.	€
400x315x50	260	U50030038Q	9,85



5003/20H

Sottovuoto

- Sottovuoto per valigette 5000 H1
- Modello con 20 scomparti
- Non adatti per le cassetiere 5000 CLN-CE-DE

LxPxH mm	à gr	Cod.	€
380x295x50	200	U50030041Q	9,85

5003/20

Sottovuoto

- Sottovuoto per cassette
- Modello con 20 scomparti
- Non adatti per le cassetiere 5000 CLN-CE-DE

LxPxH mm	à gr	Cod.	€
400x315x50	260	U50030042Q	9,85



5003/150M

Assortimento di pinze, martelli e scalpelli (15 pz)

- Adatte per cassettiere 5000 C-D-E-F
- Solo per cassette

pz	descrizione	art./mis.
1	Pinze a becchi mezzotondi lunghissimi dritti	133 AX/160
1	Pinze universali	150 AX/180
1	Pinza regolabile semiautomatica	180 B/250
1	Tronchesi a grande effetto a tagliente diagonale	188 AX/160
1	Forbice per elettricisti	207 A
1	Coltello multiuso con lama a settori	220 B1
1	Scalpelli nervati	351/200
2	Scalpelli	362/125-150
1	Ugnetto	364/125
2	Punzoni/3x15 - 4x150	366
1	Bulini	368/4x125
1	Martelli per meccanici	382/500
1	Torcia a LED stilo in alluminio - 170 Lumen	889 TM

LxPxH mm	kg	Cod.	€
400x315x45	2,7	U50031045	276,00

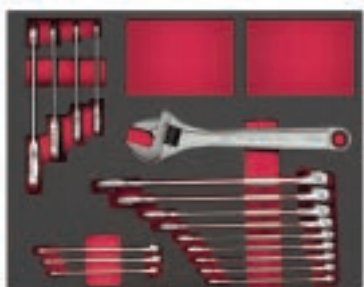

5003/285M

Assortimento di chiavi di manovra (17 pz)

- Adatte per cassettiere 5000 C-D-E-F
- Solo per cassette

pz	descrizione	art./mis.
12	Chiavi combinate /7-8-9-10-11-12-13-14-17-19-22-24	285
4	Chiavi combinate a cricchetto snodate /8-10-13-17	285 KF
1	Chiavi a rullino con regolazione rapida	294 AD/250

LxPxH mm	kg	Cod.	€
400x315x45	2,1	U50031047	246,00



VASSI PORTAUTENSILI IN SPUGNA POLIETILENICA

- Spugne bicolore, nere con fondo rosso
- Immediata visualizzazione degli utensili mancanti
- Utensili bloccati durante il trasporto
- Assenza di vibrazioni e rumori
- Dimensioni adatte per cassette e valigette standard
- Densità 33 Kg/m³



5003/324M

Assortimento di giraviti e chiavi maschio (28 pz)

- Adatte per cassettiere 5000 C-D-E-F
- Solo per cassette

pz	descrizione	art./mis.
2	Giraviti per viti con intaglio 1000 V /0,6x3,5x100 - 0,8x4x100	091
1	Giraviti per viti con impronta a croce PHILLIPS® 1000 V	091 PH/2x125
1	Giraviti per viti con impronta a croce POZIDRIV® - SUPADRIV® 1000 V	091 PZ/2x125
9	Serie di 9 chiavi maschio esagonale lunghe testa sferica/1,5-2-2,5-3-4-5-6-8-10	280 LTS/S9
8	Serie di 8 chiavi maschio lunghe testa sferica TORX®/T10-T15-T20-T25-T27-T30-T40-T45	280 LTSTX/S8
5	Giraviti per viti con intaglio /0,4x2,5x50 - 0,5x3x75 - 0,8x4x100 - 1x5,5x125 - 1,2x6,5x150	324
3	Giraviti per viti con impronta a croce PHILLIPS®/0x75 - 1x75 - 2x100	324 PH

LxPxH mm	kg	Cod.	€
400x315x45	1,5	U50031049	194,00



5003/609M

Assortimento di bussole esagonali e accessori da 1/4 - 1/2 (60 pz)

- Adatte per valigette 5000 H1

pz	descrizione	art./mis.
17	Chiavi a bussola con bocca esagonale/ 8-10-11-12-13-14-15-16-17-18-19-21-22-24-27-30-32	235 1/2 EN
2	Prolunghe/125 - 250	236 1/2
1	Cricchetto reversibile con meccanismo sigillato	237 B 1/2
1	Leva a T con attacco quadro scorrevole	240 1/2 N
1	Snodo cardanico	241 1/2
1	Assortimento in cassetta bimatereale con bussole esagonali ed inserti per avvitatura (38 pz)	609 1/4 EB

LxPxH mm	kg	Cod.	€
380x300x45	4	U50031051	491,00



5003 S

Zoccolo per montanti

- Per una maggior rigidità quando si montano delle scaffalature sul pavimento

n° vaschette	LxPxH mm	kg	Cod.	€
1	435x30x90	0,8	U50030101	28,80
2	682,5x30x90	1,1	U50030102	30,90
3	930x30x90	1,6	U50030103	32,90
4	1177,5x30x90	2	U50030104	34,40
5	1425x30x90	2,4	U50030105	42,90



5003 SL

Separatori (2 pz)

- Per cassettiere 5000 CE - DE - CLN
- In lamiera zincata

per cassette	LxPxH mm	kg	Cod.	€
H= 75 mm	305x2x60	0,5	U50030082Q	10,30
H= 155 mm	305x2x113	1	U50030083Q	12,30

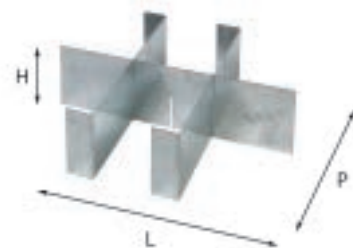

5003 S60

Separatori

- Separatori in lamiera zincata (3 pz)
- Per cassette con altezza 75 mm
- Non adatti per le cassettiere 5000 CLN - CE - DE

LxPxH mm	kg	Cod.	€
400x317x60	0,8	U50030080Q	16,50

5003 S120

Separatori

- Separatori in lamiera zincata (3 pz)
- Per cassette con altezza 155 mm
- Non adatti per le cassettiere 5000 CLN-CE-DE

LxPxH mm	kg	Cod.	€
400x317x120	1,6	U50030081Q	20,50

Se vuoi verificare il corretto abbinamento del pianale o del rivestimento con il furgone, mandaci il libretto di circolazione del tuo veicolo al seguente indirizzo matrix@mygts.net



5005 C/CIT

Pianali in multistrato con rivestimento fenolico antiscivolo

- Spessore 9 mm
- Realizzati con fori per ganci fermacarico originali e vaschette copriforo
- Profili in alluminio preforati per battute porte posteriori e laterale
- Portata massima 14 quintali/m2 con carico distribuito

n°	Tipo veicolo	Passo	Cod.		€
6	JUMPY XS	2925	U50050205	1	879,00
7	JUMPY M	3275	U50050206	1	989,00
8	JUMPY L	3275 L	U50050207	1	1.099,00
9	JUMPER L1	3000	U50050208	1	1.133,00
10	JUMPER L2	3450	U50050209	1	1.325,00
11	JUMPER L3	4035	U50050210	1	1.395,00
12	JUMPER L4	4035 L	U50050211	1	1.510,00
13	BERLINGO L1	2785	U50050212	1	890,00
14	BERLINGO L2	2975	U50050213	1	935,00

5005 C/FIA



n°	Tipo veicolo	Passo	Cod.		€
1	FIORINO	2513	U50050220	1	568,00
2	DOBLO' L1	2755	U50050221	1	652,00
3	DOBLO' L2	3105	U50050222	1	833,00
8	DUCATO L1	3000	U50050227	1	1.133,00
9	DUCATO L2	3450	U50050228	1	1.325,00
10	DUCATO L3	4035	U50050229	1	1.395,00
11	DUCATO L4	4035 L	U50050230	1	1.510,00
12	SCUDO	2925	U50050231	1	1.200,00
13	SCUDO	3275	U50050232	1	1.300,00
14	SCUDO	3275L	U50050233	1	1.350,00

5005 C/FOR

n°	Tipo veicolo	Passo	Cod.		€
1	COURIER L1	2489	U50050380	1	813,00
2	CONNECT L1	2662	U50050381	1	836,00
3	CONNECT L2	3062	U50050382	1	890,00
4	CUSTOM L1	2933	U50050383	1	1.209,00
5	CUSTOM L2	3300	U50050384	1	1.374,00
6	TRANSIT L2	3300	U50050385	1	1.374,00
7	TRANSIT L3	3750	U50050386	1	1.571,00
8	TRANSIT L4	3750L	U50050387	1	1.681,00

5005 C/IVE

n°	Tipo veicolo	Passo	Cod.		€
1	DAILY	3000	U50050260	1	1.121,00
2	DAILY	3520	U50050261	1	1.209,00
3	DAILY	3520 L	U50050262	1	1.297,00
4	DAILY	4100	U50050263	1	1.396,00
5	DAILY	4100 L	U50050264	1	1.506,00

5005 C/MER

n°	Tipo veicolo	Passo	Cod.		€
1	VITO COMPACT	3200	U50050270	1	1.095,00
2	VITO LONG	3200 XL	U50050271	1	1.184,00
3	VITO EXTRALONG	3430	U50050272	1	1.270,00
8	SPRINTER COMPACT	3250	U50050277	1	1.133,00
9	SPRINTER STANDARD	3665	U50050278	1	1.376,00
10	SPRINTER LONG	4325	U50050279	1	1.510,00
11	SPRINTER EXTRALONG	4325 L	U50050280	1	1.606,00

5005 C/NIS

n°	Tipo veicolo	Passo	Cod.		€
1	NV 200	2725	U50050290	1	951,00
2	NV 300 L1	3098	U50050291	1	1.136,00
3	NV 300 L2	3498	U50050292	1	1.333,00
4	NV 400 L1	3182	U50050293	1	1.155,00
5	NV 400 L2	3682	U50050294	1	1.199,00
6	NV 400 L3	4332	U50050295	1	1.250,00
7	NV 400 L4	4332 L	U50050296	1	1.506,00

5005 C/OPE



n°	Tipo veicolo	Passo	Cod.		€
5	MOVANO L1	3182	U50050304	1	1.155,00
6	MOVANO L2	3682	U50050305	1	1.199,00
7	MOVANO L3	4332	U50050306	1	1.250,00
8	MOVANO L4	4332 L	U50050307	1	1.506,00
9	COMBO	2785	U50050308	1	1.000,00
10	COMBO	2975	U50050309	1	1.050,00
11	VIVARO	2925	U50050310	1	1.200,00
12	VIVARO	3725	U50050311	1	1.300,00
13	VIVARO	3725L	U50050312	1	1.350,00

5005 C/PEU

n°	Tipo veicolo	Passo	Cod.		€
6	EXPERT COMPACT	2925	U50050325	1	879,00
7	EXPERT STANDARD	3275	U50050326	1	989,00
8	EXPERT LONG	3275 L	U50050327	1	1.099,00
9	BOXER L1	3000	U50050328	1	1.133,00
10	BOXER L2	3450	U50050329	1	1.325,00
11	BOXER L3	4035	U50050330	1	1.395,00
12	BOXER L4	4035 L	U50050331	1	1.510,00
13	PARTNER L1	2785	U50050332	1	890,00
14	PARTNER L2	2975	U50050333	1	935,00

5005 C/REN



n°	Tipo veicolo	Passo	Cod.		€
1	KANGOO COMPACT	2313 senza porta laterale	U50050340	1	582,00
2	KANGOO	2697	U50050341	1	850,00
3	KANGOO MAXI	3081	U50050342	1	879,00
4	TRAFIC L1	3098	U50050343	1	1.136,00
5	TRAFIC L2	3498	U50050344	1	1.333,00
6	MASTER L1	3182	U50050345	1	1.155,00
7	MASTER L2	3682	U50050346	1	1.199,00
8	MASTER L3	4332	U50050347	1	1.250,00
9	MASTER L4	4332 L	U50050348	1	1.506,00
10	KANGOO	2716	U50050349	1	1.050,00
11	KANGOO	2812	U50050350	1	1.100,00

5005 C/VW

n°	Tipo veicolo	Passo	Cod.		€
1	CADDY L1	2682	U50050360	1	637,00
2	CADDY L2	3006	U50050361	1	857,00
3	TRANSPORTER L1	3000	U50050362	1	978,00
4	TRANSPORTER L2	3400	U50050363	1	1.061,00
9	CRAFTER L3	3640	U50050368	1	1.396,00
10	CRAFTER L4	4490	U50050369	1	1.501,00



5006 A4

Assortimento lato destro

pz	descrizione	art./mis.
1	Composizione con cassetti lunghi	5000 CL3N
1	Base	5002 B2N
1	Supporto	5002 S1
1	Piano di copertura in lamiera d'acciaio zincata	5002 SA7L

LxPxH mm	kg	Cod.	€
990x375x954	56	U50060007	1.121,00



5006 A6

Assortimento lato sinistro

pz	descrizione	art./mis.
1	Composizione con valigette asportabili	5000 A3
1	Composizione con cassetti	5000 C3
1	Composizione con valigette e cassetti	5000 E5
1	Composizione con valigette e cassetti	5000 F3
1	Base	5002 B2N
1	Distanziale	5002 Z1
1	Supporto morsa	5002 Z2
1	Pianale con morsa	5002 ZM2
1	Coppia montanti da 375 mm	5003 ME/3
2	Ripiani	5003 RIC3

LxPxH mm	kg	Cod.	€
1785x375x1506	165	U50060009	3.098,00



5006 C2

Assortimento lato sinistro

pz	descrizione	art./mis.
1	Composizione con valigette asportabili	5000 A2
1	Composizione con cassetti lunghi	5000 CL2N
1	Composizione con cassetti	5000 D3
1	Base	5002 B2N
3	Staffe di ancoraggio	5002 S4N
1	Porta rotolo con tagliacarta	5002 SA4
1	Porta flaconi	5002 SA5
1	Coppia montanti da 375 mm	5003 ME/2
2	Ripiani	5003 RC2

LxPxH mm	kg	Cod.	€
1485x375x1306	126	U50060014	2.007,00

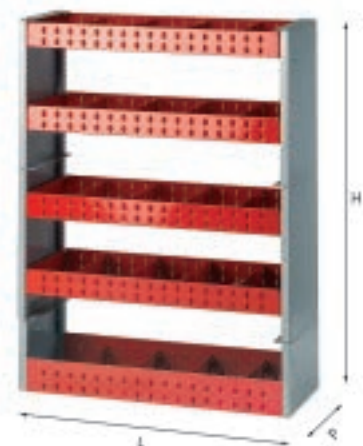

5006 A5

Assortimento retro schiena

pz	descrizione	art./mis.
1	Coppia montanti da 375 mm	5003 ME/1
2	Coppie montanti da 275 mm	5003 MF/3
3	Ripiani	5003 RB1
2	Ripiani	5003 RC1

LxPxH mm	kg	Cod.	€
990x375-275x1306	53	U50060008	596,00



5006 C1

Assortimento lato sinistro

pz	descrizione	art./mis.
1	Composizione con valigette asportabili	5000 B4
1	Composizione con cassetti	5000 D3
1	Base	5002 B2N
2	Staffe di ancoraggio	5002 S4N
1	Porta rotolo con tagliacarta	5002 SA4
1	Ripiani porta vaschette	5003 A3/4
1	Coppia montanti da 375 mm	5003 ME/1

LxPxH mm	kg	Cod.	€
990x375x1306	76	U50060013	1.599,00



5006 C3

Assortimento lato sinistro

pz	descrizione	art./mis.
1	Composizione con cassetti medi	5000 CE3
1	Composizione con valigette e cassetti	5000 E5
1	Base	5002 B3
3	Staffe di ancoraggio	5002 S4N
1	Porta flaconi	5002 SA5
1	Ripiani porta vaschette	5003 A2
1	Coppia montanti da 275 mm	5003 MF

LxPxH mm	kg	Cod.	€
1238x375x1146	96	U50060015	1.452,00



5006 C4

Assortimento lato sinistro

pz	descrizione	art./mis.
1	Composizione con cassetti medi	5000 CE3
1	Composizione con cassetti lunghi	5000 CL3N
1	Composizione con cassetti	5000 D4
1	Base	5002 B3
4	Staffe di ancoraggio	5002 S4N
1	Porta rotolo con tagliacarta	5002 SA4
1	Porta flaconi	5002 SA5
2	Coppie montanti da 375 mm	5003 ME/1
2	Coppie montanti da 275 mm	5003 MF/2
2	Ripiani	5003 RB1
2	Ripiani	5003 RBC1
1	Ripiano	5003 RC1
1	Ripiano	5003 RCC1

LxPxH mm	kg	Cod.	€
1732,5x375x1528	165	U50060016	2.718,00



5006 C5

Assortimento lato sinistro

pz	descrizione	art./mis.
2	Composizione con cassetti	5000 C3
1	Composizione con cassetti medi	5000 CE3
1	Base	5002 B2N
4	Staffe di ancoraggio	5002 S4N
1	Porta flaconi	5002 SA5
1	Coppia montanti da 375 mm	5003 ME/3
2	Coppie montanti da 275 mm	5003 MF/2
2	Ripiani	5003 RB1
2	Ripiani	5003 RBC1
2	Ripiani	5003 RCC1

LxPxH mm	kg	Cod.	€
1732,5x375x1306	132	U50060017	2.215,00



5006 D1

Assortimento lato sinistro

pz	descrizione	art./mis.
1	Composizione con valigette asportabili	5000 B5
1	Composizione con cassetti	5000 D4
1	Base	5002 C2N
1	Ripiano	5002 R2
1	Porta rotolo con tagliacarta	5002 SA4

LxPxH mm	kg	Cod.	€
990x375x1014	74	U50060018	1.541,00

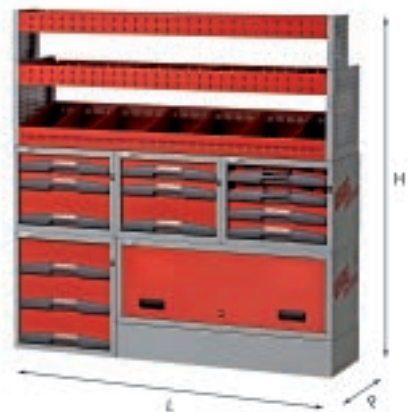

5006 E1

Assortimento lato destro

pz	descrizione	art./mis.
2	Composizioni con cassetti	5000 C3
1	Composizione con cassetti	5000 D3
1	Composizione con valigette e cassetti	5000 E1
1	Base	5002 B2N
1	Coppia montanti da 200 mm	5003 MD/1
1	Coppia montanti da 375 mm	5003 ME/2
1	Ripiano	5003 RB2
1	Ripiano	5003 RC2
1	Ripiano	5003 RIC3

LxPxH mm	kg	Cod.	€
1485x375x1528	121,4	U50060019	2.351,00

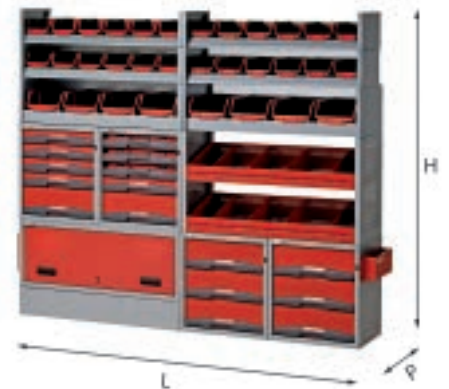

5006 E2

Assortimento lato sinistro

pz	descrizione	art./mis.
2	Composizioni con cassetti	5000 D3
1	Composizione con cassetti	5000 D5
1	Composizione con valigette e cassetti	5000 F3
1	Base	5002 B2N
1	Porta documenti	5002 SA2
1	Porta flaconi	5002 SA5
4	Ripiani porta vaschette	5003 A2/5
2	Ripiani porta vaschette	5003 A3/4
1	Coppia montanti da 375 mm	5003 ME/3
2	Coppie montanti da 375 mm	5003 ME/1
2	Coppie montanti da 275 mm	5003 MF/2
2	Ripiani	5003 RIC2

LxPxH mm	kg	Cod.	€
1980x375x1688	174,6	U50060020	3.845,00



5006 E3

Assortimento retro schiena

pz	descrizione	art./mis.
1	Composizione con cassetti lunghi	5000 CL3N
1	Composizione con cassetti	5000 D4
1	Composizione con cassetti	5000 D5
1	Supporto	5002 S1
1	Cassetta di primo soccorso con supporto	5002 SA7
1	Piano di copertura in lamiera d'acciaio zincata	5002 SA7L

LxPxH mm	kg	Cod.	€
990x375x954	89,3	U50060021	1.843,00



5006 E4

Assortimento lato destro

pz	descrizione	art./mis.
1	Composizione con cassetti	5000 C2
1	Composizione con cassetti	5000 C3
1	Base	5002 B2N
2	Ripiani porta vaschette	5003 A2/5
1	Coppia montanti da 275 mm	5003 MF/2

LxPxH mm	kg	Cod.	€
990x375x1306	59	U50060022	1.304,00

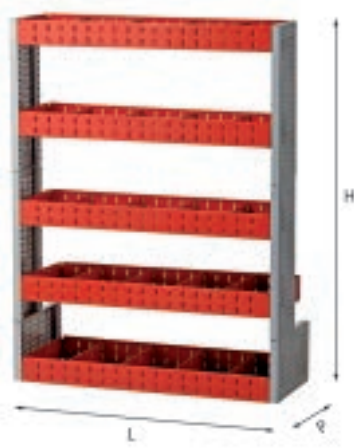

5006 E6

Assortimento retro schiena

pz	descrizione	art./mis.
2	Coppie montanti da 200 mm	5003 MD/3
1	Coppia montanti da 375 mm	5003 ME/1
3	Ripiani	5003 RB1
2	Ripiani	5003 RC1

LxPxH mm	kg	Cod.	€
990x375-275x1306	42,7	U50060024	591,00



5006 E8

Assortimento lato sinistro

pz	descrizione	art./mis.
1	Composizione con valigette asportabili	5000 A3
2	Composizioni con cassetti	5000 C3
1	Composizione con cassetti lunghi	5000 CL3N
1	Composizione con cassetti	5000 D3
1	Composizione con valigette e cassetti	5000 E3
1	Base	5002 B2N
1	Ripiano	5002 R3
1	Supporto	5002 S2
1	Porta documenti	5002 SA2

LxPxH mm	kg	Cod.	€
1485x375x1396	143	U50060026	3.026,00



5006 E5

Assortimento lato sinistro

pz	descrizione	art./mis.
1	Composizione con valigette asportabili	5000 A3
1	Composizione con cassetti	5000 D3
1	Composizione con cassetti	5000 D4
1	Composizione con valigette e cassetti	5000 F3
1	Base	5002 B2N
1	Ripiano	5002 R3
1	Porta documenti	5002 SA2
1	Distanziale	5002 Z1
1	Supporto morsa	5002 Z2
1	Pianale con morsa	5002 ZM3

LxPxH mm	kg	Cod.	€
1485x375x1214	143	U50060023	3.137,00



5006 E7

Assortimento lato destro

pz	descrizione	art./mis.
1	Composizione con cassetti	5000 C2
1	Composizione con cassetti	5000 C3
1	Base	5002 B2N
1	Coppia montanti da 200 mm	5003 MD/2
1	Coppia montanti da 375 mm	5003 ME/2
1	Ripiano	5003 RA1
1	Ripiano	5003 RB2
2	Ripiani	5003 RIC2

LxPxH mm	kg	Cod.	€
990x375x1688	80	U50060025	1.437,00



5006 E9

Assortimento lato destro

pz	descrizione	art./mis.
1	Composizione con cassetti	5000 D4
1	Composizione con cassetti	5000 D5
1	Base	5002 B2N
1	Porta rotolo con tagliacarta	5002 SA4
1	Porta flaconi	5002 SA5
1	Ripiani porta vaschette	5003 A2/5
1	Ripiani porta vaschette	5003 A3/4
1	Coppia montanti da 200 mm	5003 MD/1
1	Coppia montanti da 375 mm	5003 ME/1
1	Coppia montanti da 275 mm	5003 MF/1
1	Ripiano	5003 RB1

LxPxH mm	kg	Cod.	€
990x375x1750	85,7	U50060027	1.917,00

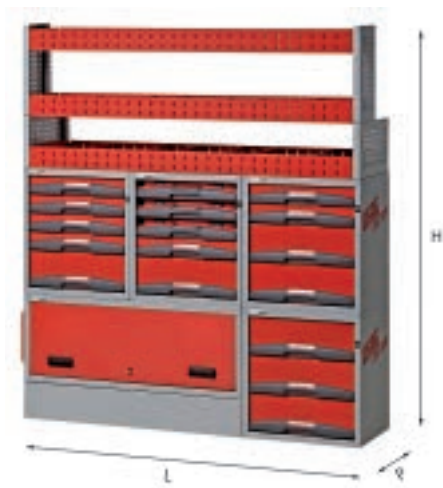

5006 E10

Assortimento lato sinistro

pz	descrizione	art./mis.
1	Composizione con cassetti	5000 D3
1	Composizione con cassetti	5000 D4
1	Composizione con cassetti	5000 D5
1	Composizione con valigette e cassetti	5000 F3
1	Base	5002 B2N
1	Porta documenti	5002 SA2
1	Coppia montanti da 200 mm	5003 MD/2
1	Coppia montanti da 375 mm	5003 ME/1
2	Ripiani	5003 RB2
1	Ripiano	5003 RC2

LxPxH mm	Kg	Cod.	€
1485x375x1688	140,4	U50060028	2.825,00



5006 E11

Assortimento lato destro

pz	descrizione	art./mis.
1	Composizione con cassetti	5000 C4
1	Composizione con valigette e cassetti	5000 E1
1	Base	5002 B2N
1	Ripiano porta vaschette	5003 A2/5
1	Coppia montanti da 275 mm	5003 MF/1

LxPxH mm	Kg	Cod.	€
990x375x1146	59,6	U50060029	1.353,00

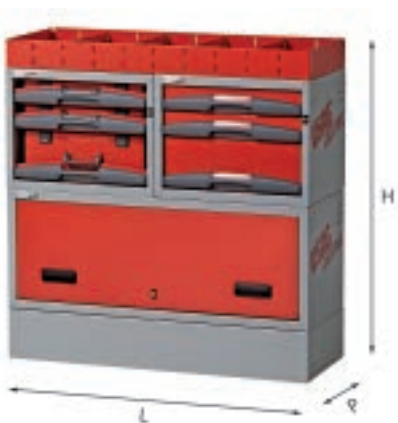

5006 E12

Assortimento lato sinistro

pz	descrizione	art./mis.
1	Composizione con valigette asportabili	5000 A3
1	Composizione con cassetti	5000 C3
1	Base	5002 B2N
1	Ripiano	5002 R2

LxPxH mm	Kg	Cod.	€
990x375x1014	59	U50060030	1.166,00

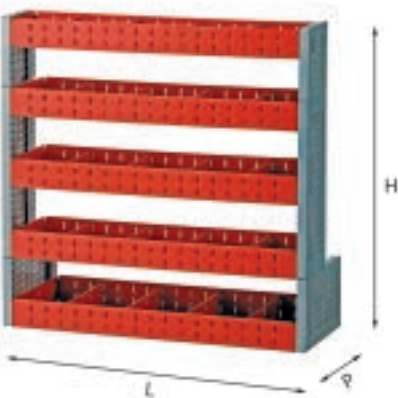

5006 E13

Assortimento retro schiena

pz	descrizione	art./mis.
1	Coppia montanti da 200 mm	5003 MD/1
1	Coppia montanti da 200 mm	5003 MD/3
1	Coppia montanti da 375 mm	5003 ME/1
4	Ripiani	5003 RB1
1	Ripiano	5003 RC1

LxPxH mm	Kg	Cod.	€
990x375-275x986	40,3	U50060031	560,00



5006 E14

Assortimento lato destro

pz	descrizione	art./mis.
1	Base	5002 A2N
1	Coppia montanti da 200 mm	5003 MD/2
1	Coppia montanti da 375 mm	5003 ME/2
1	Ripiano	5003 RA1
1	Ripiano	5003 RIB2
2	Ripiani	5003 RIC2

LxPxH mm	Kg	Cod.	€
990x375x1146	50	U50060032	770,00



5006 E15

Assortimento lato sinistro

pz	descrizione	art./mis.
1	Composizione con valigette asportabili	5000 A4
1	Composizione con cassetti	5000 C2
1	Composizione con cassetti	5000 C3
1	Composizione con valigette e cassetti	5000 E1
1	Base	5002 A2N
1	Ripiano	5002 R3
1	Porta documenti	5002 SA2

LxPxH mm	Kg	Cod.	€
1485x375x854	95	U50060033	2.044,00



5006 EF1

Assortimento lato destro o sinistro

pz	descrizione	art./mis.
1	Composizione con valigette asportabili	5000 B4
1	Composizione con cassetti	5000 D3
1	Base	5002 B2N
1	Barra di fissaggio	5002 S5
1	Porta rotolo con tagliacarta	5002 SA4
1	Ripiano porta vaschette	5003 A3/4
1	Coppia montanti da 375 mm	5003 ME/1

LxPxH mm	kg	Cod.	€
990x375x1306	76	U50060034	1.740,00



5006 EF2

Assortimento lato sinistro

pz	descrizione	art./mis.
1	Composizione con cassetti medi	5000 CE3
1	Composizione con valigette e cassetti	5000 E5
1	Base	5002 B3
2	Barre di fissaggio	5002 S5
1	Porta flaconi	5002 SA5
1	Ripiano porta vaschette	5003 A2/7
1	Montanti da 275 mm	5003 MF/1

LxPxH mm	kg	Cod.	€
1238x375x1146	96	U50060035	1.743,00

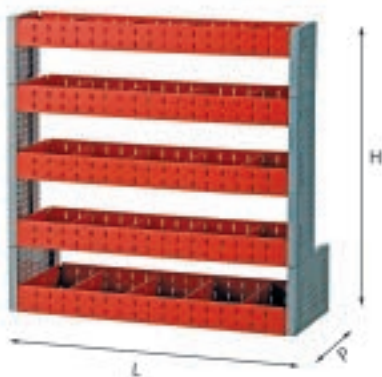

5006 EF3

Assortimento retro schiena

pz	descrizione	art./mis.
1	Barra di fissaggio	5002 S5
1	Coppia montanti da 200 mm	5003 MD/3
1	Coppia montanti da 200 mm	5003 MD/1
1	Coppia montanti da 375 mm	5003 ME/1
1	Ripiano	5003 RB1
4	Ripiani	5003 RC1

LxPxH mm	kg	Cod.	€
990x375x986	40	U50060036	717,00



5006 EF4

Assortimento lato destro o sinistro

pz	descrizione	art./mis.
1	Base	5002 A2N
1	Barra di fissaggio	5002 S5
1	Montanti da 200 mm	5003 MD/2
1	Montanti da 375 mm	5003 ME/2
1	Ripiano	5003 RA1
1	Ripiano	5003 RIB2
2	Ripiani	5003 RIC2

LxPxH mm	kg	Cod.	€
990x375x1146	50	U50060037	927,00

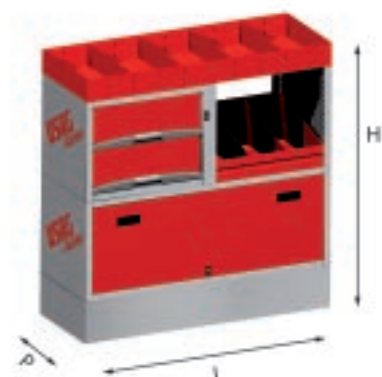

5006 EF5

Assortimento lato sinistro

pz	descrizione	art./mis.
1	Composizione con cassetti	5000 C2
1	Base	5002 B2N
1	Ripiano	5002 R2
1	Barra di fissaggio	5002 S5
1	Coppia montanti da 375 mm	5003 ME/2
1	Ripiano	5003 RIC1

LxPxH mm	kg	Cod.	€
990x375x1014	44	U50060039	965,00

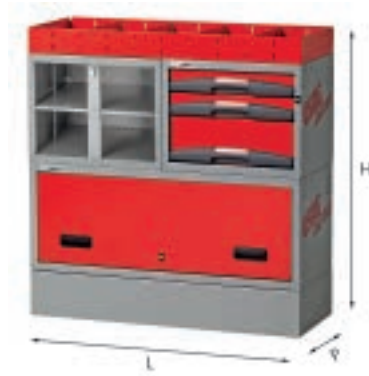

5006 EF6

Assortimento lato sinistro

pz	descrizione	art./mis.
1	Composizione con cassetti	5000 C3
1	Base	5002 B2N
1	Ripiano	5002 R2
1	Barra di fissaggio	5002 S5
1	Porta flaconi	5002 SA5
1	Composizione per valigette in plastica	5000 AD2

LxPxH mm	kg	Cod.	€
990x375x1014	43	U50060040	1.186,00



RMD

Linea di cassettiere professionali modulari per utilizzo in ambito industriale e commerciale.



RMD 280/1

Cassettiere modulari

- Modello con 5 cassetti H 140 mm
- Guide telescopiche
- Struttura grigio chiaro simile al RAL 7042
- Cassetti grigio scuro simili al RAL 7022

versione	LxPxH mm	kg	Cod.		€
AT	667x722x960	97	U10204378	1	1.202,00



RMD 280/2

Cassettiere modulari

- Modello con 6 cassetti H 60 mm e 2 cassetti H 140 mm
- Guide telescopiche
- Struttura grigio chiaro simile al RAL 7042
- Cassetti grigio scuro simili al RAL 7022

versione	LxPxH mm	kg	Cod.		€
AT	667x722x960	121	U10204379	1	1.565,00



RMD 280/3

Cassettiere modulari

- Modello con 10 cassetti H 60 mm
- Guide telescopiche
- Struttura grigio chiaro simile al RAL 7042
- Cassetti grigio scuro simili al RAL 7022

versione	LxPxH mm	kg	Cod.		€
AT	667x722x960	137	U10204380	1	1.808,00



RMD 280/4

Cassettiere modulari

- Modello con 1 cassetto H 60 mm e 6 cassetti H 100 mm
- Guide telescopiche
- Struttura grigio chiaro simile al RAL 7042
- Cassetti grigio scuro simili al RAL 7022

versione	LxPxH mm	kg	Cod.		€
AT	667x722x960	113	U10204381	1	1.434,00



RMD 280/5

Cassettiere modulari

- Modello con 2 cassetti H 60 mm, 4 cassetti H 100 mm e 1 cassetto H 140 mm
- Guide telescopiche
- Struttura grigio chiaro simile al RAL 7042
- Cassetti grigio scuro simili al RAL 7022

versione	LxPxH mm	kg	Cod.		€
AT	667x722x960	113	U10204382	1	1.438,00



RMD 280/6

Cassettiere modulari

- Modello con 3 cassetti H 60 mm, 2 cassetti H 100 mm e 2 cassetti H 140 mm
- Guide telescopiche
- Struttura grigio chiaro simile al RAL 7042
- Cassetti grigio scuro simili al RAL 7022

versione	LxPxH mm	kg	Cod.		€
AT	667x722x960	113	U10204383	1	1.442,00



RMD 280/7

Cassettiere modulari

- Modello con 5 cassetti H 60 mm, 2 cassetti H 100 mm e 1 cassetto H 140 mm
- Guide telescopiche
- Struttura grigio chiaro (simile RAL 7042), cassetti grigio scuro (simile RAL 7022)

versione	LxPxH mm	kg	Cod.		€
AT	667x722x960	121	U10204384	1	1.560,00

3U (2 pezzi)



RMD CA H100

Cassetti

- Guide telescopiche
- Colore grigio scuro simile al RAL 7022

versione	LxPxH mm	kg	Cod.		€
AT	555x555x120	11	U10204351	1	141,00

2U



RMD CA H140

Cassetti

- Guide telescopiche
- Colore grigio scuro simile al RAL 7022

versione	LxPxH mm	kg	Cod.		€
AT	555x555x160	12	U10204352	1	149,00

3U



RMD CA H222

Cassetti

- Guide telescopiche
- Colore grigio scuro simile al RAL 7022

versione	LxPxH mm	kg	Cod.		€
AT	555x555x240	13	U10204353	1	173,00

4U



RMD CA H303

Cassetti

- Guide telescopiche
- Colore grigio scuro simile al RAL 7022

versione	LxPxH mm	kg	Cod.		€
AT	555x555x320	14	U10204354	1	177,00



RMD 280 RPA

Ripiano

- Colore grigio scuro simile al RAL 7022

LxPxH mm	kg	Cod.	€
598x580x30	4	U10204388	61,50



RMD 280 FA

Armadio ad ante

- Dimensioni cassetto superiore L555xP550xH60 mm
 - Struttura grigio chiaro simile al RAL 7042
 - Cassetti grigio scuro simili al RAL 7022

LxPxH mm	kg	Cod.	€
667x722x960	59	U10204387	765,00

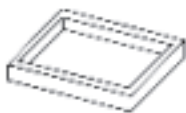

RMD 280 ZA

Zoccolo

- Colore grigio chiaro simile al RAL 7042

LxPxH mm	kg	Cod.	€
667x670x82	5	U10204343	69,50



RMD TOP F

Piano di copertura

- Piano di copertura in tappeto di gomma millerighe
 - Per modelli RMD 280
 - Profondità 722 mm

L mm	capacità mm	Cod.	€
2000	2	U10211148	157,00

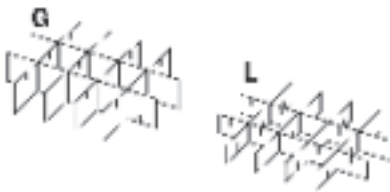

RMD 200

Divisori a croce

- Divisori a croce per cassetti 555x555 mm
 - Composti da 6 pezzi

versione	H mm	Cod.	€
G	120	U10211021	42,30
L	100	U10211022	35,20

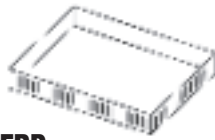

RMD 200 FRP

Sostegni perimetrali

- Sostegni perimetrali per cassetti 555x555 mm

H mm	Cod.	€
56	U10211280	24,60
96	U10211281	25,80
140	U10211282	32,30



RMD 200 FRL

Longheroni

- Longheroni per RMD 200 FRP
 - Lunghezza 555 mm

H mm	Cod.	€
50	U10211262	5,90
90	U10211263	8,25
120	U10211264	9,55



RMD 200 FRD1

Divisori trasversali

- Divisori trasversali per RMD 200 FRP
 - Altezza 60 mm

L mm	Cod.	€
98	U10211265	1,00
115	U10211266	1,05
149	U10211267	1,15
166	U10211268	1,20
249	U10211269	1,45



RMD 200 FRD2

Divisori trasversali

- Divisori trasversali per RMD 200 FRP
 - Altezza 100 mm

L mm	Cod.	€
98	U10211270	1,15
115	U10211271	1,15
149	U10211272	1,40
166	U10211273	1,35
249	U10211274	2,15



RMD 200 FRD3

Divisori trasversali

- Divisori trasversali per RMD 200 FRP
 - Altezza 140 mm

L mm	Cod.	€
98	U10211275	1,20
115	U10211276	1,35
149	U10211277	1,65
166	U10211278	1,90
249	U10211279	2,90



RMD 200 FR1

Kit divisori

- Composizione kit: 1 200 FRP - 3 200 FRL - 6 200 FRD (L98) - 2 200 FRD (L249)

H mm	Cod.	€
60	U10211250	51,00
100	U10211251	59,00
140	U10211252	71,00



RMD 200 FR3

Kit divisori

- Composizione kit: 1 200 FRP - 3 200 FRL - 2 200 FRD (L98) - 2 200 FRD (L115) - 4 200 FRD (L166)

H mm	Cod.	€
60	U10211256	48,00
140	U10211258	71,50



RMD 200 FR4

Kit divisori

- Composizione kit: 1 200 FRP - 4 200 FRL - 4 200 FRD (L98) - 6 200 FRD (L115)

H mm	Cod.	€
60	U10211259	58,50
100	U10211260	70,50

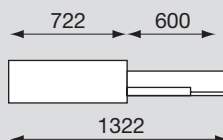

Cassetto con guida telescopica ad estrazione totale portata kg 25



USAG

LINEA ESPOSITIVA



6000 A

Parete iniziale

- Fornita con testata luminosa e voltino con grafica
- Kit di 78 ganci e supporti inclusi
- Struttura con 2 piantane

LxPxH mm	Cod.		€
1000x500x2500	U60000010	1	1.437,00



6000 B

su richiesta

Parete angolo chiuso

- Fornita con testata luminosa e voltino con grafica
- Kit di 78 ganci e supporti inclusi
- Struttura senza piantane
- Sempre da abbinare a due pareti iniziali 6000 A

LxPxH mm	Cod.		€
1087x500x2500	U60000012	1	1.469,00



6000 D

su richiesta

Retro parete iniziale

- Fornita con testata luminosa e voltino con grafica
- Kit di 78 ganci e supporti inclusi
- Struttura senza piantane
- Sempre da abbinare a una parete iniziale 6000 A

LxPxH mm	Cod.		€
1000x500x2500	U60000014	1	1.202,00



6000 AS

Parete consecutiva

- Fornita con testata luminosa e voltino con grafica
- Kit di 78 ganci e supporti inclusi
- Struttura con 1 piantana

LxPxH mm	Cod.		€
1000x500x2500	U60000011	1	1.204,00



6000 C

su richiesta

Parete angolo aperto

- Pannelli non forati
- Struttura senza piantane
- Sempre da abbinare a due pareti iniziali 6000 A

LxPxH mm	Cod.		€
900(200)x500x2060	U60000013	1	260,00



6000 DS

Retro parete consecutiva

- Fornita con testata luminosa e voltino con grafica
- Kit di 78 ganci e supporti inclusi
- Struttura senza piantane
- Sempre da abbinare a una parete consecutiva 6000 AS

LxPxH mm	Cod.		€
1000x500x2500	U60000015	1	1.166,00



6001 A

su richiesta

Parete iniziale

- Kit di 78 ganci e supporti inclusi
- Struttura con 2 piantane

LxPxH mm	Cod.		€
1000x500x1500	U60010010	1	954,00



6001 AS

su richiesta

Parete consecutiva

- Kit di 78 ganci e supporti inclusi
- Struttura con 1 piantana

LxPxH mm	Cod.		€
1000x500x1500	U60010011	1	728,00



6001 B

su richiesta

Parete angolo chiuso

- Kit di 78 ganci e supporti inclusi
- Struttura senza piantane
- Sempre da abbinare a due pareti iniziali 6001 A

LxPxH mm	Cod.		€
1087x500x1500	U60010012	1	539,00



6001 C

Parete angolo aperto

- Struttura senza piantane
- Sempre da abbinare a due pareti iniziali 6001 A

LxPxH mm	Cod.		€
900(200)x500x1500	U60010013	1	234,00



6001 D

su richiesta

Retro parete iniziale

- Kit di 78 ganci e supporti inclusi
- Struttura senza piantane
- Sempre da abbinare a una parete iniziale 6001 A

LxPxH mm	Cod.		€
1000x500x1500	U60010014	1	533,00



6001 DS

su richiesta

Retro parete consecutiva

- Kit di 78 ganci e supporti inclusi
- Struttura senza piantane
- Sempre da abbinare a una parete consecutiva 6001 AS

LxPxH mm	Cod.		€
1000x500x1500	U60010015	1	484,00



6002 TB1

Vetrina espositiva da terra

- Doppia anta di chiusura con serratura
- Angoli in profilato di Alluminio
- Illuminazione interna con doppio faretto alogeno
- Mobiletto inferiore per scorta con doppia anta e chiusura con serratura
- Ruote incorporate
- Kit di 50 ganci e ripiano intermedio in vetro inclusi

LxPxH mm	Cod.		€
930x400x1830	U60025011	1	1.414,00

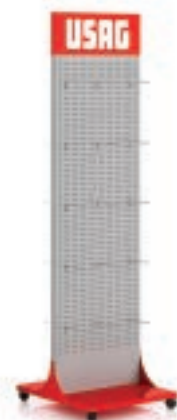

6002 TE

Totem espositivo

- Superficie forata bifacciale
- Kit di 40 ganci in dotazione
- 4 ruote pivotanti

LxPxH mm	Cod.		€
625x647x1960	U60025033	1	546,00

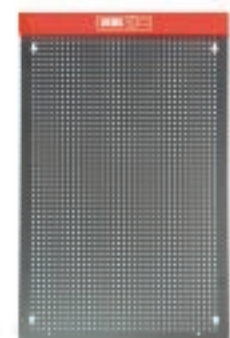

545 PT

Pannello portautensili forato

- Diametro fori 5 mm
- Lamiera d'acciaio verniciata spessore 1,2 mm
- Compatibile con ganci a vite serie 552÷559
- Compatibile con ganci per pareti espositive

LxPxH mm	kg	Cod.		€
459x1,2x740	3,5	U05450001	1	83,50



6000 PB

su richiesta

Cassetto porta scorre

- Utilizzabile con pareti lineari 6000 e 6001

LxPxH mm	Cod.		€
986x459x100	U6000007Q	1	210,00



6000 E

su richiesta

Kit parete non forata altezza 2 m

- Per utilizzo come copertura posteriore pareti lineari

LxH mm	Cod.		€
1000x2060	U60000016	1	194,00



6001 E

su richiesta

Kit parete non forata altezza 1.5 m

- Per utilizzo come copertura posteriore pareti lineari

LxH mm	Cod.		€
1000x1500	U60010016	1	147,00



6002 A

su richiesta

Mobiiletto porta scorre

- Struttura in legno
- Fornito montato su ripiano base

LxPxH mm	Cod.		€
999x500x394	U60020010	1	1.437,00



6002 B1

su richiesta

Vetrina alta per parete

- Fornita smontata
- Struttura in profilato di Alluminio
- Ripiani in vetro inclusi
- Doppia anta scorrevole con serratura
- Utilizzabile con pareti lineari 6000

LxPxH mm	Cod.		€
1000x500x1504	U60020011	1	1.228,00



6002 B3

su richiesta

Vetrina bassa per parete

- Fornita smontata
- Struttura in profilato di Alluminio
- Ripiani in vetro inclusi
- Doppia anta scorrevole con serratura
- Utilizzabile con pareti lineari 6000 e 6001

LxPxH mm	Cod.		€
1000x500x1204	U60020013	1	1.199,00



6002 D

su richiesta

Portale novità

- Applicabile su pareti lineari 6000
- Permette di evidenziare il prodotto esposto
- Composto da 2 fianchetti in plexiglass rosso
- Dimensioni: L 200 x H 1.730 mm (Spessore 3 mm)

LxPxH mm	Cod.		€
200x3x1730	U60020015	1	283,00



6002 DA

su richiesta

Barra appendiabiti

- Applicabile alle pareti lineari

dimensioni mm	Cod.		€
995x355	U60020016	1	68,50



6002 EA

su richiesta

Ripiano lineare

- Fornito con supporti per aggancio a parete
- Utilizzabile con pareti lineari 6000 e 6001

dimensioni mm	Cod.		€
1000x500	U60020021	1	54,00



6002 EB

su richiesta

Ripiano angolo chiuso

- Fornito con supporti per aggancio parete
- Utilizzabile con pareti angolo chiuso 6000 B e 6001 B

dimensioni mm	Cod.		€
1087x350	U60020022	1	74,50



6002 EC

su richiesta

Ripiano angolo aperto

- Fornito con supporti per aggancio parete
- Utilizzabile con pareti angolo chiuso 6000 C e 6001 C

dimensioni mm	Cod.		€
510x350	U60020023	1	74,50



6002 EGV

Ripiano universale per 70 giraviti

- Lamiera verniciata RAL 9006
- 70 sedi per adattatori 571 B
- Fornito con 2 ganci magnetici
- Incluso kit 7 frontalini

LxPxH mm	Cod.		€
480x330x100	U60025035Q	1	185,00



6002 RP

Ripiano

LxPxH mm	Cod.		€
480x330x100	U60025037Q	1	185,00



6002 H1

Ripiano porta-bussole (vuoto)

- Coperchio in plexiglass anti-taccheggio
- Serratura completa con chiave
- 42 divisori amovibili inclusi
- Utilizzabile con pareti lineari 6000 e 6001

LxPxH mm	Cod.		€
1000x400x150	U60020055	1	1.117,00

1/2

6002 H1A

Ripiano porta-bussole assortito (214 pz)

pz	descrizione	art./mis.
75	Chiavi a bussola con bocca esagonale/8(5 pz)-9(5 pz)-10(15 pz)-11(10 pz)-12(10 pz)-13(15 pz)-14(10 pz)-15(10 pz)-16(10 pz)-17(15 pz)-18(5 pz)-19(10 pz)-20(5 pz)-21(10 pz)-22(10 pz)-23(5 pz)-24(10 pz)-25(5 pz)-26(5 pz)-27(10 pz)-28(5 pz)-30(5 pz)-32(5 pz)	235 1/2 EN
10	Prolunghe/125(5 pz)-250(5pz)	236 1/2
5	Leve a T con attacco quadro scorrevole	240 1/2 N
4	Snodi cardanici	241 1/2

LxPxH mm	Cod.		€
1000x400x150	U05770013	1	1.779,00

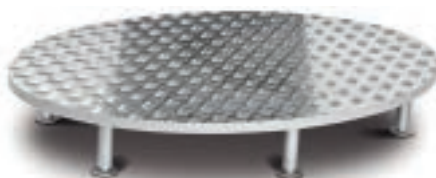

6002 PA

su richiesta

Pedana per carrelli media

- Fornita con 6 pedini regolabili

LxPxH mm	Cod.		€
1100x800x133	U60020071	1	1.006,00

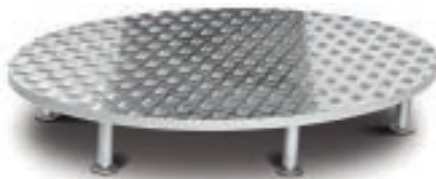

6002 PB

su richiesta

Pedana per carrelli grande

- Fornita con 6 piedini regolabili

LxPxH mm	Cod.		€
1800x1200x133	U60020072	1	1.302,00



6002 MA

su richiesta

Banco chiuso

- Lato posteriore con doppia anta
- Chiusura con doppia serratura

LxPxH mm	Cod.		€
1200x600x970	U60020061	1	3.168,00



6002 MB

su richiesta

Banco vetrina frontale

- Lato posteriore con doppia anta
- Chiusura con doppia serratura

LxPxH mm	Cod.		€
1200x610x970	U60020062	1	3.377,00



6002 MC

su richiesta

Banco vetrina totale

- Lato posteriore con doppia anta
- Chiusura con doppia serratura

LxPxH mm	Cod.		€
1200x610x970	U60020063	1	3.168,00



6002 MPA

Kit magneti avvitatori ad impulsi 1/2

Cod.		€
U60025025	1	20,40



571 G

Ganci semplici

Ø mm	L mm	Cod.		€
3,5	100	U05710301	10	0,80
3,5	150	U05710302	10	1,10
4	100	U05710303	10	0,85
4,8	150	U05710304	10	1,15
4,8	200	U05710305	10	1,35



571 GA

Ganci doppi

Ø mm	L mm	Cod.		€
12	100	U05710311	5	3,70
12	160	U05710312	5	4,85
20	140	U05710313	5	4,85
20	200	U05710314	5	5,90



571 GB

Ganci speciali per pinze

Ø mm	Cod.		€
60	U05710321	5	4,95
60	U05710322	5	5,70
65	U05710323	5	4,95
65	U05710324	5	5,45



571 GC

Ganci doppi con anello

Ø mm	L mm	Cod.		€
20	250	U05710333	5	4,95



6002 GD

Supporti per chiavi a forchetta doppie

Ø mm	dimensioni mm	Cod.		€
10 (6÷14 mm)	143x50	U60020047	1	16,80
10 (12÷23 mm)	143x50	U60020048	1	17,40
5 (17÷36 mm)	143x50	U60020049	1	17,10



6002 GM

Supporto magnetico per pareti espositive

- Per mettere in evidenza i plus principali dei migliori prodotti esposti
- Applicabile su tutte le pareti espositive, grazie ad un potente magnete
- Vano porta cartoncino con protezione in Plexiglass, formato A5

Cod.		€
U60025034	1	73,50



6002 GMC

Kit di 8 cartoncini per supporto magnetico

- Da inserire nel supporto magnetico 6002 GM
- Ogni cartoncino illustra i plus principali dei migliori prodotti esposti
- Stampati fronte/retro in italiano e inglese
- Formato A5

Cod.		€
U60025040	1	73,50



571 FK50

Cartellino finecorsa

Cod.		€
U05710453	1	2,65



571 GP

Gancio espositivo per utensili pneumatici (vuoto)

- In metallo
- Applicabile alle pareti lineari o totem espositivi con ruote
- Porta cartellino caratteristiche tecniche in plexiglass, 10x10 cm (cartellini non inclusi)
- Fornito con rubinetto rapido 934 C 1/4", innesto rapido 935 E 1/4" e vite antitaccheggio
- Utilizzabile esclusivamente con utensili pneumatici attacco filettato aria da 1/4"
- Codice cartellini con caratteristiche tecniche (non inclusi): U60025027Q

Cod.		€
U60025024	1	80,50



571 KIT

Kit trasformazione parete pneumatica

- Per trasformare il tuo espositore con il kit pneumatica
- Adatto a parete o Totem
- Composto da: voltino pubblicitario, 10 ganci espositivi 571 GP, 26 cartellini tecnici bilingue 571 CD e 3 cartellini magnetici dedicati agli avvitatori 943 PC1 1/2", 929 PC1 1/2" e 928 AC1 1/2"

Cod.		€
U60025030	1	938,00



571 CD

Kit di 26 cartellini per esposizione utensili pneumatici

- Da utilizzare con gancio espositivo 571 GP
- Dimensioni cartellino: 10x10 cm
- Double face italiano/inglese
- Descrizione tecniche per i seguenti utensili pneumatici: 913 PB2 3/8", 913 PC2 1/2", 916 B2, 916 C2, 918 B, 923 A, 920 AN1, 920 AN2, 921 A 100, 921 A 125, 921 B1, 922 B1, 922 B2, 922 BL1, 922 BP1, 922 BR1, 910 B1 3/8", 928 AC1 1/2", 928 C1 1/2", 928 PC1 1/2", 929 PC1 1/2", 942 PC1 1/2", 942 PC2 1/2", 942 PC3 1/2", 943 PC1 1/2", 943 PC2 1/2"

Cod.		€
U60025027	1	8,50



USAG

LINEA ESPOSITORI

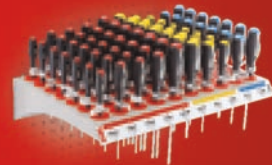

PALL BOX GIRAVITI



1000 V

091 PB14    

Pallbox serie giraviti

- Fornito con 10 serie di giraviti 091 SH5 e 10 serie di 091 D SH/5

LxPxH mm	Cod.		€
345x345x1145	U00910130	1	1.056,00

322 SH5/PB30  

Pallbox serie giraviti

- Fornito con 30 serie di giraviti 322 SH5

LxPxH mm	Cod.		€
370x370x980	U03220333	1	765,00

322 SH7/PB16  

Pallbox serie giraviti

- Fornito con 30 serie di giraviti 322 SH7

LxPxH mm	Cod.		€
430x370x1130	U03220330	1	582,00

322 SH10/PB16   

Pallbox serie giraviti

- Fornito con 16 serie di giraviti 322 SH10

LxPxH mm	Cod.		€
430x370x1130	U03220331	1	864,00

322 STX7/PB16 

Pallbox serie giraviti

- Fornito con 16 serie di giraviti 322 STX/S7

LxPxH mm	Cod.		€
430x370x1130	U03220332	1	935,00

324 SH8/PB20  

Pallbox serie giraviti

- Fornito con 20 serie di giraviti 324 SH8

LxPxH mm	Cod.		€
430x370x1130	U03240600	1	1.040,00

324 SH12/PB20   

Pallbox serie giraviti

- Fornito con 20 serie di giraviti 324 SH12

LxPxH mm	Cod.		€
430x370x1130	U03240601	1	1.760,00

324 STX7/PB10 

Pallbox serie giraviti

- Fornito con 10 serie di giraviti 324 STX/S7

LxPxH mm	Cod.		€
430x370x1130	U03240602	1	952,00

PALL BOX UNIVERSALE



007 MV/PB30

Pallbox marsupi

- Pallbox con 30 marsupi 007 MV

LxPxH mm	Cod.		€
370x370x980	U00070135	1	645,00

207 C/PB50 

Pallbox forbici

- Fornito con 50 forbici 207 C

LxPxH mm	Cod.		€
370x370x980	U02070104	1	795,00

210 C/PB30 

Pallbox forbici

- Fornito con 30 forbici 210 C

LxPxH mm	Cod.		€
370x370x980	U02100103	1	618,00

211 A/PB30 

Pallbox forbici

- Fornito con 30 forbici 211 A

LxPxH mm	Cod.		€
370x370x980	U02110101	1	702,00

220 B1/PB100

Pallbox cutter

- Fornito con 100 cutter 220 B1

LxPxH mm	Cod.		€
370x370x980	U02200101	1	685,00

280 LTS/S9PB30 

Pallbox chiavi maschio

- Fornito con 30 serie di chiavi maschio 280 LTS/S9

LxPxH mm	Cod.		€
370x370x980	U02800484	1	1.017,00

280 S8/PB30 

Pallbox chiavi maschio

- Fornito con 30 serie di chiavi maschio 280 S8

LxPxH mm	Cod.		€
370x370x980	U02800492	1	768,00

280 S9/PB40 

Pallbox chiavi maschio

- Fornito con 40 serie di chiavi maschio 280 S9

LxPxH mm	Cod.		€
370x370x980	U02800387	1	736,00

ESPOSITORI DA BANCO IN CARTONE



133 AX/B5

Espositore da banco

- Fornito con 5 pinze 133 AX 160

LxPxH mm	Cod.		€
95x235x240	U01330250	1	167,00

133 AX/B5L

Espositore da banco

- Fornito con 5 pinze 133 AX 200

LxPxH mm	Cod.		€
95x235x240	U01330251	1	179,00



NEW

133 DX/B5

Espositore da banco

- Fornito con 5 pinze 133 DX 160

LxPxH mm	Cod.		€
95x235x240	U01330256	1	144,00

133 DX/B5L

Espositore da banco

- Fornito con 5 pinze 133 DX 200

LxPxH mm	Cod.		€
95x235x240	U01330257	1	156,00



150 AX/B5

Espositore da banco

- Fornito con 5 pinze 150 AX 180

LxPxH mm	Cod.		€
95x235x240	U01500251	1	156,00

150 AX/B5L

Espositore da banco

- Fornito con 5 pinze 150 AX 200

LxPxH mm	Cod.		€
95x235x240	U01500252	1	197,00



150 AX/B10

Espositore da banco

- Fornito con 10 pinze 150 AX 180

LxPxH mm	Cod.		€
205x205x315	U01501151	1	311,00



NEW

150 DX/B5

Espositore da banco

- Fornito con 5 pinze 150 DX 180

LxPxH mm	Cod.		€
95x235x240	U01500259	1	138,00

150 DX/B5L

Espositore da banco

- Fornito con 5 pinze 150 DX 200

LxPxH mm	Cod.		€
95x235x240	U01500264	1	174,00



NEW

150 DX/B10

Espositore da banco

- Fornito con 10 pinze 150 DX/B10

LxPxH mm	Cod.		€
205x250x315	U01500358	1	276,00



155 AX/B5

Espositore da banco

- Fornito con 5 pinze 155 AX

LxPxH mm	Cod.		€
95x235x240	U01550253	1	298,00



174 CX/B5

Espositore da banco

- Fornito con 5 pinze 174 CX

LxPxH mm	Cod.		€
95x235x240	U01740101	1	370,00



178 N/B5

Espositore da banco

- Fornito con 5 pinze 178 N 250

LxPxH mm	Cod.		€
95x235x240	U01780013	1	133,00



180 C/B5

Espositore da banco

- Fornito con 5 pinze 180 C 250

LxPxH mm	Cod.		€
95x235x240	U01800013	1	175,00



185 AX/B5

Espositore da banco

- Fornito con 5 tronchesi 185 AX 160

LxPxH mm	Cod.	€
95x235x240	U01850252	161,00



NEW

185 DX/B5

Espositore da banco

- Fornito con 5 tronchesi 185 DX 160

LxPxH mm	Cod.	€
95x235x240	U01850260	144,00



188 AX/B5

Espositore da banco

- Fornito con 5 tronchesi 188 AX 180

LxPxH mm	Cod.	€
95x235x240	U01880251	161,00



NEW

188 DX/B5

Espositore da banco

- Fornito con 5 tronchesi 188 DX 160

LxPxH mm	Cod.	€
95x235x240	U01850261	144,00



207 C/B10

Espositore da banco

- Fornito con 10 forbici 207 C

LxPxH mm	Cod.	€
205x250x315	U02070014	159,00



207 D/B6

Espositore da banco

- Fornito con 6 forbici 207 D

LxPxH mm	Cod.	€
205x250x315	U02070108	159,00



207 E/B6

Espositore da banco

- Fornito con 6 forbici 207 E

LxPxH mm	Cod.	€
205x250x315	U02070106	242,00



220 A1/B20

Espositore da banco

- Fornito con 20 cutter 220 A1

LxPxH mm	Cod.	€
205x250x315	U02200013	85,00



220 B1/B20

Espositore da banco

- Fornito con 20 cutter 220 B1

LxPxH mm	Cod.	€
205x250x315	U02200014	137,00



235 1/2 MBC10/B4

Espositore da banco

- Fornito con 4 cassette di bussole 235 1/2 MBC10/B4

LxPxH mm	Cod.	€
205x250x315	U02351530	367,00



1/2

270 CC3/B4

Espositore da banco

- Fornito con 4 cassette di bussole 270 C/C3

LxPxH mm	Cod.	€
205x250x315	U02700107	241,00



280 LTS/B5

Espositore da banco

- Fornito con 5 serie di chiavi maschio 280 LTS/S9

LxPxH mm	Cod.	€
205x250x315	U02800384	170,00



280 NS9/B5

Espositore da banco

- Fornito con 5 serie di chiavi maschio 280 N/S9

LxPxH mm	Cod.		€
205x250x315	U02800831	1	64,50



280 S9/B5

Espositore da banco

- Fornito con 5 serie di chiavi maschio 280 S9

LxPxH mm	Cod.		€
205x250x315	U02800187	1	92,00



280 TX/B5

Espositore da banco

- Fornito con 5 serie di chiavi maschio 280 TX/S8C

LxPxH mm	Cod.		€
205x250x315	U02800676	1	213,00



280 XLTSS9/B8

Espositore da banco

- Fornito con 8 serie di chiavi maschio 280 XLTS/S9

LxPxH mm	Cod.		€
205x250x315	U02800385	1	301,00



283 SE5/B8

Espositore da banco in cartone

- Fornito con 8 serie di chiavi poligonali doppie curvate 283 SE5

LxPxH mm	Cod.		€
205x250x315	U02831420	1	443,00



285 SE5/B8

Espositore da banco

- Fornito con 8 serie di chiavi combinate 285 SE5

LxPxH mm	Cod.		€
205x250x315	U02850880	1	359,00



285 PSE5/B8

Espositore da banco in cartone

- Fornito con 8 serie di chiavi combinate in pollici 285 P/SE5

LxPxH mm	Cod.		€
205x250x315	U02850881	1	363,00



285 KASE5/B8

Espositore da banco in cartone

- Fornito con 8 serie di chiavi combinate a cricchetto 285 KA/SE5

LxPxH mm	Cod.		€
205x250x315	U02856090	1	760,00



285 KBSE5/B8

Espositore da banco in cartone

- Fornito con 8 serie di chiavi combinate a cricchetto piatte 285 KB/SE5

LxPxH mm	Cod.		€
205x250x315	U02856390	1	592,00



285 KFSE5/B8

Espositore da banco in cartone

- Fornito con 8 serie di chiavi combinate a cricchetto snodate 285 KF/SE5

LxPxH mm	Cod.		€
205x250x315	U02856190	1	890,00



289 NSE5/B8

Espositore da banco

- Fornito con 8 serie di chiavi a pipa doppie leggere 289 N/SE5

LxPxH mm	Cod.		€
205x250x315	U02890290	1	440,00



291 NSE5/B8

Espositore da banco

- Fornito con 8 serie di chiavi a pipa doppie pesanti 291 N/SE5

LxPxH mm	Cod.		€
205x250x315	U02910290	1	522,00



294 AC/B5

Espositore da banco

- Fornito con 5 chiavi a rullino 294 AC

LxPxH mm	Cod.		€
205x250x315	U02940110	1	121,00



324 SH5/B5

Espositore da banco

- Fornito con 5 serie di giraviti 324 SH5

LxPxH mm	Cod.		€
205x250x315	U03240610	1	174,00



333 K SH8/B8

Espositore da banco

- Fornito con 8 assortimenti COMBIDRIVE 333 K/SH8

LxPxH mm	Cod.		€
205x250x315	U03330150	1	489,00



341 SH6/B5

Espositore da banco

- Fornito con 5 serie di giraviti 341 SH6

LxPxH mm	Cod.		€
205x250x315	U03410118	1	139,00



341 SH17/B5

Espositore da banco

- Fornito con 5 serie di giraviti 341 SH17

LxPxH mm	Cod.		€
205x250x315	U03410116	1	176,00



341 SH33/B5

Espositore da banco

- Fornito con 5 serie di giraviti 341 SH33

LxPxH mm	Cod.		€
205x250x315	U03410119	1	203,00



341 SH4TX/B5

Espositore da banco

- Fornito con 5 serie di giraviti 341 SH4TX

LxPxH mm	Cod.		€
205x250x315	U03410117	1	106,00



458 EB9/B6

Espositore da banco

- Fornito con 6 set di estrattori 458 EB9

LxPxH mm	Cod.		€
205x250x315	U04581313	1	303,00



601 J34/B4

Espositore da banco

- Fornito con 4 cassette di bussole 601 1/4 J34

LxPxH mm	Cod.		€
205x250x315	U06010002	1	266,00



601 JTX16/B4

Espositore da banco

- Fornito con 4 cassette di bussole 601 1/4-1/2 JTX16

LxPxH mm	Cod.		€
205x250x315	U06010019	1	164,00



692 J49/BA10

Espositore da banco

- Fornito con 10 cassette complete di inserti ed accessori 692 J49

LxPxH mm	Cod.		€
205x250x315	U06920141	1	426,00



889 TS/B5

Espositore da banco

- Fornito con 5 torce 889 TS

LxPxH mm	Cod.		€
205x250x315	U08890123	1	148,00

ESPOSITORI IN METALLO



085 EX/SH20

Gancio multiplo da parete con pinze e tronchesi isolati 1000 V

- Possibilità di affiancare 2 espositori su totem e fino a 3 su parete

pz	descrizione	art./mis.
5	Pinze isolate a becchi mezzotondi lunghissimi diritti 1000 V	081 EX/160
5	Pinze universali isolate 1000 V	085 EX/180
5	Tronchesi isolati a tagliente diagonale 1000 V	087 EX/160
5	Tronchesi isolati a grande effetto a tagliente diagonale 1000 V	088 EX/160
1	Gancio multiplo da parete per pinze e tronchesi	150 SHV

Cod.	€
U00850260	888,00



091 RP1

Ripiano giraviti 1000 V (100 pz)

pz	descrizione	art./mis.
50	Giraviti per viti con intaglio 1000 V / 0,4x2,5x75 (10 pz)-0,5x3x75 (10 pz)-0,8x4x100 (10 pz)-1x5,5x125 (10 pz)-1,2x6,5x150 (10 pz)	091
30	Giraviti per viti con impronta a croce PHILLIPS® 1000 V / 0x75 (10 pz)-1x100 (10 pz)-2x125 (10 pz)	091 PH
20	Giraviti per viti con impronta a croce POZIDRIV® - SUPADRIV® 1000 V / 1x100 (10 pz)-2x125 (10 pz)	091 PZ
100	Adattatori per espositore giraviti/ M0 (10 pz)-M1 (20 pz)-M2 (40 pz)-M3 (30 pz)	571 B
1	Ripiano universale per 70 giraviti	6002 EGV

LxPxH mm	Cod.	€
480x330x100	U00910200	975,00

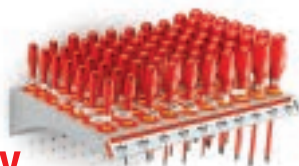

1000 V

091 RP2

Ripiano giraviti 1000 V (100 pz)

pz	descrizione	art./mis.
100	Giraviti per viti con intaglio 1000 V / 0,4x2,5x50 (10 pz)-0,4x2,5x75 (10 pz)-0,5x3x75 (10 pz)-0,5x3x100 (10 pz)-0,6x3,5x75 (10 pz)-0,6x3,5x	091
100	Adattatori per espositore giraviti/ M0 (20 pz)-M1 (40 pz)-M2 (20 pz)-M3 (10 pz)-M4 (10 pz)	571 B
1	Ripiano universale per 70 giraviti	6002 EGV

LxPxH mm	Cod.	€
480x330x100	U00910201	924,00



1000 V

091 RP3

Ripiano giraviti 1000 V (100 pz)

pz	descrizione	art./mis.
10	Giraviti SLIM per viti con impronta combinata intaglio / PHILLIPS® 1000 V/2x125	091 DPHB
10	Giraviti SLIM per viti con impronta combinata intaglio / POZIDRIV® - SUPADRIV® 1000 V/2x125	091 DPZB
40	Giraviti per viti con impronta a croce PHILLIPS® 1000 V / 0x75 (10 pz)-1x100 (10 pz)-2x125 (10 pz)-3x150 (10 pz)	091 PH
40	Giraviti per viti con impronta a croce POZIDRIV® - SUPADRIV® 1000 V / 0x75 (10 pz)-1x100 (10 pz)-2x125 (10 pz)-3x150 (10 pz)	091 PZ
100	Adattatori per espositore giraviti/M1 (20 pz)-M2 (20 pz)-M3 (40 pz)-M4 (20 pz)	571 B
1	Ripiano universale per 70 giraviti	6002 EGV/-

LxPxH mm	Cod.	€
480x330x100	U00910202	1.156,00

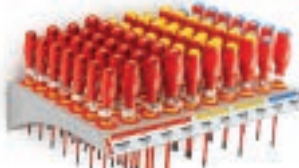

091 RP4

Ripiano giraviti 1000 V (100 pz)

pz	descrizione	art./mis.
40	Giraviti SLIM per viti con intaglio 1000 V / 0,6x3,5x100 (10 pz)-0,8x4x100 (10 pz)-1x5,5x125 (10 pz)-1,2x6,5x150 (10 pz)	091 D
20	Giraviti SLIM per viti con impronta a croce PHILLIPS® 1000 V / 1x100 (10 pz)-2x125 (10 pz)	091 DPH
20	Giraviti SLIM per viti con impronta combinata intaglio / PHILLIPS® 1000 V / 1x100 (10 pz)-2x125 (10 pz)	091 DPHB
20	Giraviti SLIM per viti con impronta combinata intaglio / POZIDRIV® - SUPADRIV® 1000 V / 1x100 (10 pz)-2x125 (10 pz)	091 DPZB
100	Adattatori per espositore giraviti/ M1 (10 pz)-M2 (50 pz)-M3 (40 pz)	571 B

LxPxH mm	Cod.	€
480x330x100	U00910203	1.231,00



1000 V

091 RPB1

Espositore da banco giraviti 1000 V

pz	descrizione	art./mis.
50	Giraviti per viti con intaglio 1000 V / 0,4x2,5x75 (10 pz)-0,5x3x75 (10 pz)-0,8x4x100 (10 pz)-1x5,5x125 (10 pz)-1,2x6,5x150 (10 pz)	091
30	Giraviti per viti con impronta a croce PHILLIPS® 1000 V / 0x75 (10 pz)-1x100 (10 pz)-2x125 (10 pz)	091 PH
20	Giraviti per viti con impronta a croce POZIDRIV® - SUPADRIV® 1000 V / 1x100 (10 pz)-2x125 (10 pz)	091 PZ
100	Adattatori per espositore giraviti/M0 (10 pz)-M1 (20 pz)-M2 (40 pz)-M3 (30 pz)	571 B

LxPxH mm	Cod.	€
480x330x250	U00910210	975,00



127 C/SH20

Gancio multiplo da parete per pinze anelli elastici (20 pz)

pz	descrizione	art./mis.
5	Pinze a becchi diritti per anelli elastici interni	127 C/19=60
5	Pinze a becchi piegati a 90° per anelli elastici interni	127 CP/19=60
5	Pinze a becchi diritti per anelli elastici esterni	128 C/19=60
5	Pinze a becchi piegati a 90° per anelli elastici esterni	128 CP/19=60
1	Gancio multiplo da parete per pinze e tronchesi	150 SHV

Cod.	€
U01270042	469,00



127 N/SH20

Gancio multiplo da parete per pinze anelli elastici (20 pz)

pz	descrizione	art./mis.
5	Pinze a becchi diritti per anelli elastici interni	127 N/19=60
5	Pinze a becchi piegati a 90° per anelli elastici interni	127 PN/19=60
5	Pinze a becchi diritti per anelli elastici esterni	128 N/19=60
5	Pinze a becchi piegati a 90° per anelli elastici esterni	128 PN/19=60
1	Gancio multiplo da parete per pinze e tronchesi	150 SHV

Cod.	€
U01270041	555,00



134 A/B8

Espositore da banco

pz	descrizione	art./mis.
2	Pinza regolabile autobloccante con ganasce concave	134 A/250
2	Pinza regolabile autobloccante a cremagliera 135 A/250 con ganasce corte	135 A/250
2	Pinza regolabile autobloccante a cremagliera 135 B/250 con ganasce lunghe	135 B/250
2	Pinza regolabile autobloccante a cremagliera 135 C/250 a grande capacità	135 C/250
1	Espositore da banco vuoto	134 ASV/-

LxPxH mm	Cod.	€
260x153x360	U01340010	592,00

134 ASV

Espositore da banco vuoto

- Struttura in metallo verniciata

Cod.	€
U01340010Q	101,00



150 AX/SH20

Gancio multiplo da parete per pinze e tronchesi (20 pz)

- Possibilità di affiancare 2 espositori su totem e fino a 3 su parete

pz	descrizione	art./mis.
5	Pinze a becchi mezzotondi lunghissimi diritti	133 AX/160
5	Pinze universali	150 AX/180
5	Tronchesi a tagliente diagonale	185 AX/160
5	Tronchesi a grande effetto a tagliente diagonale	188 AX/160
1	Gancio multiplo da parete per pinze e tronchesi	150 SHV

Cod.	€
U01500260	671,00



178 N/SH20

Gancio multiplo da parete con pinze regolabili (20 pz)

pz	descrizione	art./mis.
5	Pinza regolabile a cerniera sovrapposta	178 N/250
5	Pinza regolabile semiautomatica	180 B/250
5	Pinza regolabile semiautomatica a becchi allungati	180 BL/250
5	Pinze regolabili a cerniera chiusa	180 C/250
1	Gancio multiplo da parete per pinze e tronchesi	150 SHV

Cod.	€
U01780260	819,00

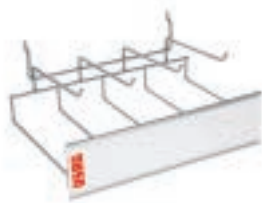

150 SHV

Gancio multiplo da parete per pinze e tronchesi

- Possibilità di affiancare 2 espositori su totem e fino a 3 su parete

Cod.	€
U01500260Q	95,50



298 RP1

Ripiano chiavi a bussola esagonali con impugnatura (100 pz)

pz	descrizione	art./mis.
100	Chiavi a bussola esagonale con impugnatura/ 5-5,5-6-7-8-9-10-11-12-13	298
1	Ripiano universale per 70 giraviti	6002 EGV

LxPxH mm	Cod.	€
480x330x100	U02980200	1.297,00



299 RP1

Ripiano chiavi a bussola esagonali con impugnatura (100 pz)

pz	descrizione	art./mis.
100	Chiavi a bussola esagonale con impugnatura/ 4-5-5,5-6-7-8-9-10-11-13	299
1	Ripiano universale per 70 giraviti	6002 EGV

LxPxH mm	Cod.	€
480x330x100	U02990300	1.645,00

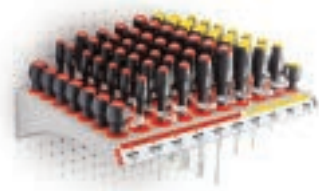

324 RP1

Ripiano giraviti (100 pz)

pz	descrizione	art./mis.
40	Giraviti per viti con intaglio/0,5x3x75 (10 pz)-0,8x4x100 (10 pz)-1x5,5x125 (10 pz)-1,2x6,5x150 (10 pz)	324
10	Giraviti per viti con intaglio/0,4x2,5x50	324 D
10	Giraviti per viti con intaglio/0,8x4x35	324 N
10	Giraviti per viti con impronta a croce PHILLIPS®	324 NPH/2x35
30	Giraviti per viti con impronta a croce PHILLIPS®/0x75 (10 pz)-1x75 (10 pz)-2x100 (10 pz)	324 PH
100	Adattatori per espositore giraviti/M0 (20 pz)-M1 (30 pz)-M2 (20 pz)-M3 (30 pz)	571 B
1	Ripiano universale per 70 giraviti	6002 EGV

LxPxH mm	Cod.	€
480x330x100	U03240620	659,00

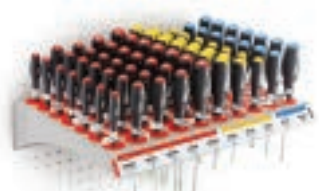

324 RP2

Ripiano giraviti (100 pz)

pz	descrizione	art./mis.
50	Giraviti per viti con intaglio/0,4x2,5x50 (10 pz)-0,5x3x75 (10 pz)-0,8x4x100 (10 pz)-1x5,5x125 (10 pz)-1,2x6,5x150 (10 pz)	324
30	Giraviti per viti con impronta a croce PHILLIPS®/0x75 (10 pz)-1x75 (10 pz)-2x100 (10 pz)	324 PH
20	Giraviti per viti con impronta a croce POZIDRIV®-SUPADRIV®/1x75-2x100	324 PZ
100	Adattatori per espositore giraviti/M0 (20 pz)-M1 (20 pz)-M2 (30 pz)-M3 (30 pz)	571 B
1	Ripiano universale per 70 giraviti	6002 EGV

LxPxH mm	Cod.	€
480x330x100	U03240621	723,00

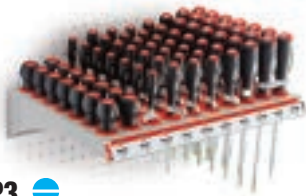

324 RP3

Ripiano giraviti (100 pz)

pz	descrizione	art./mis.
60	Giraviti per viti con intaglio/0,5x3x75-0,8x4x100-1x5,5x125-1,2x6,5x150-1,2x8x200-1,6x10x200	324
20	Giraviti per viti con intaglio/0,4x2,5x50-0,6x3,5x100	324 D
20	Giraviti per viti con intaglio/0,8x4x35-1x5,5x35	324 N
100	Adattatori per espositore giraviti/M0 (20 pz)-M1 (30 pz)-M2 (20 pz)-M3 (10 pz)-M4 (20 pz)	571 B
1	Ripiano universale per 70 giraviti	6002 EGV

LxPxH mm	Cod.	€
480x330x100	U03240622	796,00

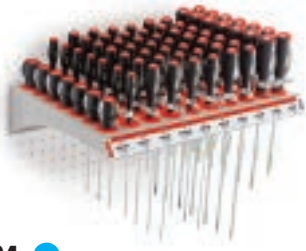

324 RP4

Ripiano giraviti (100 pz)

pz	descrizione	art./mis.
30	Giraviti per viti con intaglio/0,5x3x100-0,8x4x125-1x5,5x100	324
10	Giraviti per viti con intaglio/0,4x2x75	324 D
20	Giraviti per viti con intaglio/1,6x10x175-2x12x250	324 E
30	Giraviti per viti con intaglio/0,6x3,5x250-0,8x4x300-1x5,5x300	324 L
10	Giraviti per viti con intaglio/1,2x6,5x35	324 N
100	Adattatori per espositore giraviti/M0 (20 pz)-M1 (30 pz)-M2 (20 pz)-M3 (10 pz)-M4 (20 pz)	571 B
1	Ripiano universale per 70 giraviti	6002 EGV

LxPxH mm	Cod.	€
480x330x100	U03240623	1.069,00

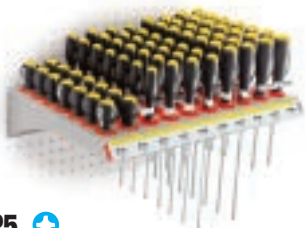

324 RP5

Ripiano giraviti (100 pz)

pz	descrizione	art./mis.
20	Giraviti per viti con impronta a croce PHILLIPS®/1x250-2x250	324 LPH
20	Giraviti per viti con impronta a croce PHILLIPS®/1x35-2x35	324 NPH
60	Giraviti per viti con impronta a croce PHILLIPS®/0x75-1x75-1x100-2x100-3x15-4x200	324 PH
100	Adattatori per espositore giraviti/M1 (10 pz)-M2 (40 pz)-M3 (30 pz)-M4 (20 pz)	571 B
1	Ripiano universale per 70 giraviti	6002 EGV

LxPxH mm	Cod.	€
480x330x100	U03240624	965,00

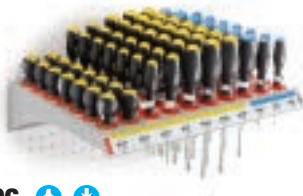

324 RP6

Ripiano giraviti (100 pz)

pz	descrizione	art./mis.
20	Giraviti per viti con impronta a croce PHILLIPS®/1x35-2x35	324 NPH
50	Giraviti per viti con impronta a croce PHILLIPS®/0x75-1x75-2x100-3x150-4x200	324 PH
30	Giraviti per viti con impronta a croce POZIDRIV®-SUPADRIV®/0x75-1x75-2x100	324 PZ
100	Adattatori per espositore giraviti/M1 (20 pz)-M2 (30 pz)-M3 (30 pz)-M4 (20 pz)	571 B
1	Ripiano universale per 70 giraviti	6002 EGV

LxPxH mm	Cod.	€
480x330x100	U03240625	909,00

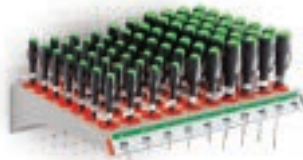

324 RP7

Ripiano giraviti (100 pz)

pz	descrizione	art./mis.
100	Giraviti per viti con impronta TORX®/T6x50-T7x50-T8x50-T9x50-T10x75-T15x75-T20x100-T25x100-T27x100-T30x125	324 TX
100	Adattatori per espositore giraviti/M0 (40 pz)-M1 (10 pz)-M2 (10 pz)-M3 (40 pz)	571 B
1	Ripiano universale per 70 giraviti	6002 EGV

LxPxH mm	Cod.	€
480x330x100	U03240626	1.031,00



324 RP8

Ripiano giraviti (100 pz)

pz	descrizione	art./mis.
60	Giraviti per viti con impronta TORX® Tamper Resistant/TT10x75-TT15x75-TT20x100-TT25x100-TT27x100-TT30x125	324 STX
40	Giraviti per viti con impronta TORX®/T6x50-T7x50-T8x50-T9x75	324 TX
100	Adattatori per espositore giraviti/M0 (40 pz)-M1 (10 pz)-M2 (10 pz)-M3 (40 pz)	571 B
1	Ripiano universale per 70 giraviti	6002 EGV

LxPxH mm	Cod.	€
480x330x100	U03240627	1.146,00



324 RPB2

Ripiano giraviti da banco (100 pz)

pz	descrizione	art./mis.
50	Giraviti per viti con intaglio/0,4x2,5x50 (10 pz)-0,5x3x75 (10 pz)-0,8x4x100 (10 pz)-1x5,5x125 (10 pz)-1,2x6,5x150 (10 pz)	324
30	Giraviti per viti con impronta a croce PHILLIPS®/0x75 (10 pz)-1x75 (10 pz)-2x100 (10 pz)	324 PH
20	Giraviti per viti con impronta a croce POZIDRIV®-SUPADRIV®/1x75-2x100	324 PZ
100	Adattatori per espositore giraviti/M0 (20 pz)-M1 (20 pz)-M2 (30 pz)-M3 (30 pz)	571 B

LxPxH mm	Cod.	€
480x330x250	U03240631	723,00



324 RPB7

Ripiano giraviti da banco (100 pz)

pz	descrizione	art./mis.
100	Giraviti per viti con impronta TORX®/T6x50-T7x50-T8x50-T9x50-T10x75-T15x75-T20x100-T25x100-T27x100-T30x125	324 TX
100	Adattatori per espositore giraviti/M0 (40 pz)-M1 (10 pz)-M2 (10 pz)-M3 (40 pz)	571 B

LxPxH mm	Cod.	€
480x330x250	U03240636	1.146,00



571 B

Adattatori per espositore giraviti

- 5 adattatori che corrispondono alle impugnature di tutta la gamma di giraviti 324
- Stesso diametro esterno, posizionabili liberamente sul ripiano in metallo 6002 EGV

M	Ø esterno mm	Cod.	€
0	34	U05710001	1,20
1	34	U05710002	1,20
2	34	U05710003	1,20
3	34	U05710004	1,20
4	34	U05710005	1,20



6002 EGV

Ripiano universale per 70 giraviti

- Lamiera verniciata RAL 9006
- 70 sedi per adattatori 571 B
- Fornito con 2 ganci magnetici
- Incluso kit 7 frontalini

LxPxH mm	Cod.	€
480x330x100	U60025035Q	185,00



6002 EGB

Rialzi per ripiano giraviti (2 pezzi)

LxPxH mm	Cod.	€
480x330x250	U60025038Q	89,00



922 B3/S5

Espositore da banco

- Fornito con 5 attacchi rapidi

pz	descrizione	art./mis.
1	Smerigliatrice dritta - 0,4 CV (300W)	921 B1
1	Smerigliatrice dritta - 0,3 CV (220 W)	922 B1
1	Smerigliatrice dritta - 0,5 CV (368 W)	922 B2
1	Smerigliatrice dritta prolungata - 0,3 CV (220 W)	922 BL1
1	Smerigliatrice angolare 90° - 0,3 CV (220 W)	922 BP1

LxPxH mm	Cod.	€
430x350x100	U09220101	694,00



928 A1/S3

Espositore da banco

- Fornito con 5 attacchi rapidi

pz	descrizione	art./mis.
1	Avvitatore ad impulsi in alluminio	928 AC1 1/2
1	Avvitatore ad impulsi in magnesio	929 PC1 1/2
1	Avvitatore ad impulsi in magnesio con LED - Top di gamma	943 PC1 1/2
1	Espositore da banco vuoto	928 ASV

LxPxH mm	Cod.	€
430x350x100	U09280103	1.221,00

928 ASV

Espositore da banco vuoto

- Fornito con 5 attacchi rapidi

LxPxH mm	Cod.	€
430x350x100	U09280001Q	267,00



943 PC1/S1

Espositore da banco per avvitatore

- Espositore da banco per avvitatore

pz	descrizione	art./mis.
1	Avvitatore ad impulsi in magnesio con LED - Top di gamma	943 PC1 1/2
1	Espositore da banco per avvitatore (vuoto)	943 PC1/S1V

LxPxH mm	Cod.	€
400x236x370	U60025017	533,00

943 PC1/S1V

Espositore da banco per avvitatore (vuoto)

LxPxH mm	Cod.	€
400x236x370	U60025023	185,00



007 T29

Espositore gamma borse

- Assortimento di 29 borse con espositore e ripiani inclusi

pz	descrizione	art./mis.
2	Borsa portautensili	007/1V
2	Borsa portautensili	007 V
2	Borsa trolley portautensili	007 TXV
1	Borsa portautensili pieghevole	007 FBV
1	Borsa portautensili pieghevole	007 FTSV
4	Marsupio portautensili	007 MV
2	Marsupio portautensili con cintura	007 MLV
4	Organizer	007 ORV
4	Borsa porta Notebook	007 PCV
3	Borsa per utensili e PC	007 RV
2	Zaino professionale portautensili	007 SV
2	Trolley professionale portautensili	007 TV

Cod.	€
U00070100	1.786,00

5 adattatori che corrispondono alle impugnature di tutta la gamma di giraviti.

CODICE GIRAVITE	ARTICOLO	CODICE BOCCOLA	CODICE BOCCOLA
U00910003	091 0.4x2.5x50	M0	U05710001
U00910004	091 0.4x2.5x75	M0	U05710001
U00910005	091 0.5x3x75	M1	U05710002
U00910006	091 0.5x3x100	M1	U05710002
U00910007	091 0.6x3.5x75	M1	U05710002
U00910008	091 0.6x3.5x100	M1	U05710002
U00910009	091 0.8x4x100	M2	U05710003
U00910010	091 0.8x4x150	M2	U05710003
U00910011	091 1x5.5x125	M2	U05710003
U00910012	091 1x5.5x150	M2	U05710003
U00910013	091 1.2x6.5x150	M3	U05710004
U00910014	091 1.2x8x150	M4	U05710005
U00910015	091 1.6x10x200	M4	U05710005
U00910023	091 PH 0x75	M1	U05710002
U00910025	091 PH 1x100	M2	U05710003
U00910027	091 PH 2x125	M3	U05710004
U00910029	091 PH 3x150	M4	U05710005
U00910031	091 PH 4x200	M4	U05710005
U00910040	091 PZ 0x75	M1	U05710002
U00910042	091 PZ 1x100	M2	U05710003
U00910044	091 PZ 2x125	M3	U05710004
U00910046	091 PZ 3x150	M4	U05710005
U00910067	091 D 0.6x3.5x100	M1	U05710002
U00910068	091 D 0.8x4x100	M2	U05710003
U00910070	091 D 1x5.5x125	M2	U05710003
U00910072	091 D 1.2x6.5x150	M3	U05710004
U00910085	091 DPH 1x100	M2	U05710003
U00910087	091 DPH 2x125	M3	U05710004
U00910094	091 DPHB 1x100	M2	U05710003
U00910095	091 DPHB 2x125	M3	U05710004
U00910098	091 DPZB 1x100	M2	U05710003
U00910099	091 DPZB 2x125	M3	U05710004
U02430201	243 C 1/4	M2	U05710003
U02430211	243 1/4 SN	M4	U05710005
U02800821	280 D 1.5	M0	U05710001
U02800822	280 D 2	M0	U05710001
U02800823	280 D 2.5	M0	U05710001
U02800824	280 D 3	M0	U05710001
U02800826	280 D 4	M1	U05710002
U02800828	280 D 5	M2	U05710003
U02800830	280 D 6	M3	U05710004
U02800859	280 TS 2	M0	U05710001
U02800860	280 TS 2.5	M0	U05710001
U02800861	280 TS 3	M0	U05710001
U02800863	280 TS 4	M1	U05710002
U02800865	280 TS 5	M2	U05710003
U02800867	280 TS 6	M3	U05710004
U02980251	298 4	M3	U05710004
U02980252	298 5	M3	U05710004
U02980253	298 5.5	M3	U05710004
U02980254	298 6	M3	U05710004
U02980255	298 7	M3	U05710004
U02980256	298 8	M3	U05710004

CODICE GIRAVITE	ARTICOLO	CODICE BOCCOLA	CODICE BOCCOLA
U02980257	298 9	M3	U05710004
U02980258	298 10	M4	U05710005
U02980259	298 11	M4	U05710005
U02980260	298 12	M4	U05710005
U02980261	298 13	M4	U05710005
U02980292	298 SN 5.5	M4	U05710005
U02980293	298 SN 6	M4	U05710005
U02980294	298 SN 7	M4	U05710005
U02980295	298 SN 8	M4	U05710005
U02980297	298 SN 10	M4	U05710005
U02980299	298 SN 13	M4	U05710005
U02990201	299 4	M3	U05710004
U02990202	299 5	M3	U05710004
U02990203	299 5.5	M3	U05710004
U02990204	299 6	M3	U05710004
U02990205	299 7	M3	U05710004
U02990206	299 8	M3	U05710004
U02990207	299 9	M3	U05710004
U02990208	299 10	M4	U05710005
U02990209	299 11	M4	U05710005
U02990210	299 12	M4	U05710005
U02990211	299 13	M4	U05710005
U02990212	299 14	M4	U05710005
U03240401	324 0.5x3x75	M0	U05710001
U03240402	324 0.5x3x100	M0	U05710001
U03240403	324 0.8x4x100	M1	U05710002
U03240404	324 0.8x4x125	M1	U05710002
U03240405	324 0.8x4x150	M1	U05710002
U03240406	324 1x5.5x100	M2	U05710003
U03240407	324 1x5.5x125	M2	U05710003
U03240408	324 1x5.5x150	M2	U05710003
U03240409	324 1.2x6.5x125	M3	U05710004
U03240410	324 1.2x6.5x150	M3	U05710004
U03240411	324 1.2x8x200	M4	U05710005
U03240412	324 1.6x10x200	M4	U05710005
U03240413	324 2x12x250	M4	U05710005
U03240419	324 L 0.6x3.5x250	M1	U05710002
U03240420	324 L 0.8x4x300	M1	U05710002
U03240421	324 L 1x5.5x300	M2	U05710003
U03240425	324 D 0.4x2x75	M0	U05710001
U03240426	324 D 0.4x2.5x50	M0	U05710001
U03240427	324 D 0.5x3x75	M0	U05710001
U03240428	324 D 0.6x3.5x100	M1	U05710002
U03240429	324 D 0.8x4x100	M1	U05710002
U03240430	324 D 0.8x4x150	M1	U05710002
U03240431	324 D 1x5.5x125	M2	U05710003
U03240432	324 D 1x5.5x150	M2	U05710003
U03240433	324 D 1.2x6.5x150	M3	U05710004
U03240439	324 PH 0x75	M1	U05710002
U03240440	324 PH 1x75	M2	U05710003
U03240441	324 PH 1x100	M2	U05710003
U03240442	324 PH 2x100	M3	U05710004
U03240443	324 PH 2x125	M3	U05710004

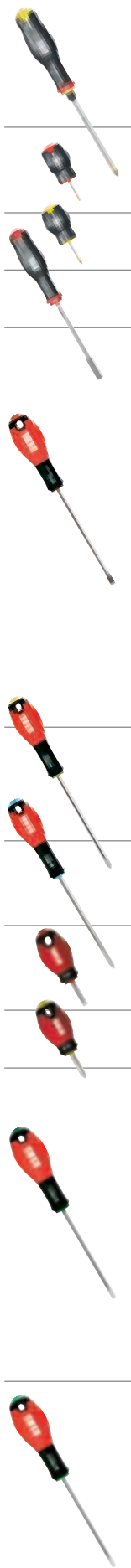
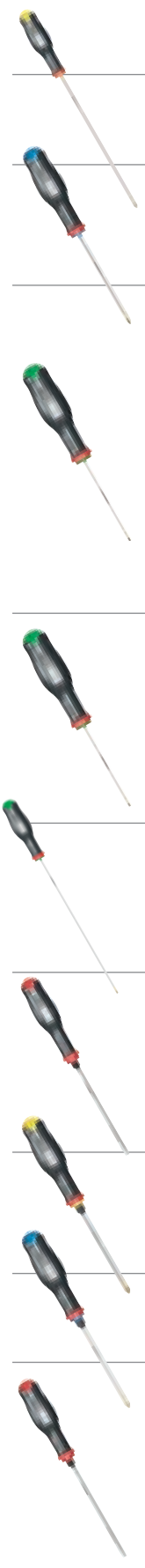

CODICE GIRAVITE	ARTICOLO		CODICE BOCCOLA
U03240444	324 PH 3x150	M4	U05710005
U03240445	324 PH 4x200	M4	U05710005
U03240450	324 LPH 1x250	M2	U05710003
U03240451	324 LPH 2x250	M3	U05710004
U03240452	324 LPH 2X400	M3	U05710004
U03240456	324 PZ 0x75	M1	U05710002
U03240457	324 PZ 1x75	M2	U05710003
U03240458	324 PZ 2x100	M3	U05710004
U03240459	324 PZ 3x150	M4	U05710005
U03240471	324 TX T6x50	M0	U05710001
U03240472	324 TX T7x50	M0	U05710001
U03240473	324 TX T8x50	M0	U05710001
U03240474	324 TX T9x75	M0	U05710001
U03240475	324 TX T10x75	M1	U05710002
U03240476	324 TX T15x75	M2	U05710003
U03240477	324 TX T20x100	M3	U05710004
U03240478	324 TX T25x100	M3	U05710004
U03240479	324 TX T27x100	M3	U05710004
U03240480	324 TX T30x125	M3	U05710004
U03240481	324 TX T40x150	M4	U05710005
U03240486	324 STX T10x75	M1	U05710002
U03240487	324 STX T15x75	M2	U05710003
U03240488	324 STX T20x100	M3	U05710004
U03240489	324 STX T25x100	M3	U05710004
U03240490	324 STX T27x100	M3	U05710004
U03240491	324 STX T30x125	M3	U05710004
U03240492	324 STX T40x150	M4	U05710005
U03240495	324 LTX T20x275	M3	U05710004
U03240496	324 LTX T25x275	M3	U05710004
U03240497	324 LTX T27x275	M3	U05710004
U03240498	324 LTX T30x275	M3	U05710004
U03240499	324 LTX T40x275	M4	U05710005
U03240505	324 E 1x5.5x125	M2	U05710003
U03240506	324 E 1.2x6.5x150	M3	U05710004
U03240507	324 E 1.2x8x175	M4	U05710005
U03240508	324 E 1.6x8x175	M4	U05710005
U03240509	324 E 1.6x10x175	M4	U05710005
U03240510	324 E 2x12x250	M4	U05710005
U03240513	324 EPH 1x100	M2	U05710003
U03240514	324 EPH 2x125	M3	U05710004
U03240515	324 EPH 3x150	M4	U05710005
U03240516	324 EPH 4x200	M4	U05710005
U03240520	324 EPZ 2x125	M3	U05710004
U03240521	324 EPZ 3x150	M4	U05710005
U03240522	324 EPZ 4x200	M4	U05710005
U03240533	324 H 0.8x4x100	M1	U05710002
U03240534	324 H 1x5.5x125	M2	U05710003
U03240535	324 H 1.2x6.5x150	M3	U05710004
U03240536	324 H 1.2x8x175	M4	U05710005
U03240537	324 H 1.6x10x175	M4	U05710005
U03240538	324 H 2x12x200	M4	U05710005
U03240539	324 H 2.5x14x250	M4	U05710005
U03240541	324 HPH 1x100	M2	U05710003

CODICE GIRAVITE	ARTICOLO		CODICE BOCCOLA
U03240542	324 HPH 2x125	M3	U05710004
U03240543	324 HPH 3x150	M4	U05710005
U03240463	324 N 0.8x4x35	M0	U05710001
U03240464	324 N 1x5.5x35	M1	U05710002
U03240465	324 N 1.2x6.5x35	M2	U05710003
U03240468	324 NPH 1x35	M0	U05710001
U03240469	324 NPH 2x35	M2	U05710003
U06900102	690 A 1/4 180	M3	U05710004
U06900103	690 A 1/4 245	M3	U05710004
U03220025	322 0.4x2x50	M1	U05710002
U03220005	322 0.4x2.5x75	M1	U05710002
U03220006	322 0.5x3x75	M1	U05710002
U03220007	322 0.6x3.5x100	M1	U05710002
U03220028	322 0.6x3.5x75	M2	U05710003
U03220008	322 0.8x4x100	M2	U05710003
U03220009	322 0.8x4x125	M3	U05710004
U03220011	322 1x5.5x100	M2	U05710003
U03220012	322 1x5.5x125	M3	U05710004
U03220014	322 1.2x6.5x125	M4	U05710005
U03220015	322 1.2x6.5x150	M4	U05710005
U03220017	322 1.6x8x175	M4	U05710005
U03220023	322 1.6x10x200	M4	U05710005
U03220024	322 2x12x250	M4	U05710005
U03220039	322 PH 0x75	M2	U05710003
U03220041	322 PH 1x100	M3	U05710004
U03220043	322 PH 2x125	M3	U05710004
U03220047	322 PH 3x150	M4	U05710005
U03220056	322 PZ 0x75	M2	U05710003
U03220057	322 PZ 1x100	M3	U05710004
U03220058	322 PZ 2x125	M3	U05710004
U03220063	322 N 0.8x4x30	M0	U05710001
U03220064	322 N 1x5.5x30	M1	U05710002
U03220065	322 N 1.2x6.5x30	M2	U05710003
U03220068	322 NPH 1x30	M0	U05710001
U03220069	322 NPH 2x30	M2	U05710003
U03220071	322 TX T6x50	M1	U05710002
U03220072	322 TX T7x50	M1	U05710002
U03220073	322 TX T8x50	M1	U05710002
U03220074	322 TX T9x75	M1	U05710002
U03220075	322 TX T10x75	M2	U05710003
U03220076	322 TX T15x75	M2	U05710003
U03220077	322 TX T20x100	M2	U05710003
U03220078	322 TX T25x100	M3	U05710004
U03220079	322 TX T27x100	M3	U05710004
U03220080	322 TX T30x125	M4	U05710005
U03220081	322 TX T40x125	M4	U05710005
U03220086	322 STX T10x75	M2	U05710003
U03220087	322 STX T15x75	M2	U05710003
U03220088	322 STX T20x100	M2	U05710003
U03220089	322 STX T25x100	M2	U05710003
U03220090	322 STX T27x100	M2	U05710003
U03220091	322 STX T30x125	M2	U05710003
U03220092	322 STX T40x125	M2	U05710003



USAG *Griffe*



NEW

3700 A

Camice da lavoro

- Tessuto tenace: 65% poliestere, 35% cotone

Taglia	Cod.		€
M	U37000004G	1	85,00
L	U37000005G	1	85,00
XL	U37000006G	1	85,00
XXL	U37000007G	1	85,00



NEW

3704 A

Salopette da lavoro

- Tessuto tenace: 65% poliestere, 35% cotone
- Ginocchia imbottite

Taglia	Cod.		€
M	U37040004G	1	92,00
L	U37040005G	1	92,00
XL	U37040006G	1	92,00
XXL	U37040007G	1	92,00



3706 C

Bermuda da lavoro

- Tessuto: policotone (65% poliestere - 35% cotone)
- 2 tasconi laterali
- Retro con elastico
- Cintura con passanti
- 2 tasche fronte + una tasca retro con pattina e velcro

Taglia	Cod.		€
S	U37060024G	1	52,00
M	U37060025G	1	52,00
L	U37060026G	1	52,00
XL	U37060027G	1	52,00
XXL	U37060028G	1	52,00



NEW

3702 A

Tuta da lavoro

- Tessuto tenace: 65% poliestere, 35% cotone
- Ginocchia e gomiti imbottiti

Taglia	Cod.		€
M	U37020004G	1	119,00
L	U37020005G	1	119,00
XL	U37020006G	1	119,00
XXL	U37020007G	1	119,00



3706 B

Pantaloni da lavoro

- Tessuto: 65% poliestere - 35% cotone
- 2 tasconi laterali
- Retro con elastico
- Cintura con passanti
- 2 tasche fronte + 1 tasca retro con pattina e velcro

Taglia	Cod.		€
S	U37060014G	1	57,00
M	U37060015G	1	57,00
L	U37060016G	1	57,00
XL	U37060017G	1	57,00
XXL	U37060018G	1	57,00



3706 D

Jeans da lavoro

- Jeans multistagione 6 tasche
- Tessuto elasticizzato 96% cotone - 4% lycra
- Colore Blu scuro

Taglia	Cod.		€
S	U37060034G	1	76,50
M	U37060035G	1	76,50
L	U37060036G	1	76,50
XL	U37060037G	1	76,50
XXL	U37060038G	1	76,50

3706 F

Jeans da lavoro donna

- Jeans multistagione 6 tasche
- Tessuto elasticizzato 96% cotone - 4% lycra
- Colore Blu scuro

Taglia	Cod.		€
S	U37060054G	1	77,50
M	U37060055G	1	77,50
L	U37060056G	1	77,50



3706 E

Jeans corto da lavoro

- Jeans multistagione 6 tasche
- Tessuto elasticizzato 96% cotone - 4% lycra
- Colore Blu scuro

Taglia	Cod.		€
S	U37060044G	1	71,00
M	U37060045G	1	71,00
L	U37060046G	1	71,00
XL	U37060047G	1	71,00
XXL	U37060048G	1	71,00



3708 B

Giacca Extreme Softshell

- Giacca ergonomica da uomo con zip lunga SBS nastrata.
- Polsini regolabili con stringipolso.
- 2 tasche laterali con zip.
- Tasca al petto con porta badge.
- Tasca al braccio sinistro.
- Materiale softshell (8000mm/5000mvp).

Taglia	Cod.		€
M	U37080014G	1	154,00
L	U37080015G	1	154,00
XL	U37080016G	1	154,00
XXL	U37080017G	1	154,00



3708 D

Giubbino imbottito

- Tessuto: teckno antistrappo, impermeabile e traspirante
- Maniche staccabili
- Imbottitura in poliester e effetto piuma
- Colore: blu Navy
- 4 tasche esterne (due con zip e due con pattina)
- Polsini regolabili con elastico e cinturino velcro
- Cappuccio interno collo a scomparsa

Taglia	Cod.		€
S	U37080043G	1	125,00
M	U37080044G	1	125,00
L	U37080045G	1	125,00
XL	U37080046G	1	125,00
XXL	U37080047G	1	125,00



3708 E

Giubbino K-Way

- Giubbino in tessuto 100% poliester morbido con fodera in rete
- Due tasche con zip
- Colore Blu scuro

Taglia	Cod.		€
XS	U37080052G	1	78,50
S	U37080053G	1	78,50
M	U37080054G	1	78,50
L	U37080055G	1	78,50
XL	U37080056G	1	78,50
XXL	U37080057G	1	78,50



3710 B

Gilet in tessuto Teck

- Tessuto: teckno antistrappo, impermeabile e traspirante
- Fodera in Micropile rosso
- Colore: blu Navy
- 4 Tasche esterne (due con zip e due con pattina)

Taglia	Cod.		€
S	U37100013G	1	65,50
M	U37100014G	1	65,50
L	U37100015G	1	65,50
XL	U37100016G	1	65,50
XXL	U37100017G	1	65,50



3712 A

Felpa vintage con cappuccio uomo

- Materiale: tessuto degarato 80% cotone pettinato - 20% poliester peso 300 gr
- Colore: grigio scuro
- Caratteristiche:
Felpa con cappuccio doppiato con felpa in tinta
Tasca a marsupio
Vestibilità slim

Taglia	Cod.		€
M	U37120044G	1	70,00
L	U37120045G	1	70,00
XL	U37120046G	1	70,00



3712 B

Felpa con cappuccio uomo

- 80% cotone pettinato - 20% poliester
- Cappuccio doppiato con interno in jersey
- Zip in nylon invisibile
- 2 tasche a filetto

Taglia	Cod.		€
S	U37120014G	1	104,00
M	U37120015G	1	104,00
L	U37120016G	1	104,00
XL	U37120017G	1	104,00
XXL	U37120018G	1	104,00

3712 C

Felpa con cappuccio donna

- 80% cotone pettinato - 20% poliester
- Cappuccio doppiato con interno in Jersey
- Zip in nylon invisibile
- 2 tasche a filetto

Taglia	Cod.		€
S	U37120034G	1	104,00
M	U37120035G	1	104,00
L	U37120036G	1	104,00



3714 A

Camicia manica corta

- 100% cotone pettinato
- Collo button down

Taglia	Cod.		€
S	U37140013G	1	72,00
M	U37140014G	1	72,00
L	U37140015G	1	72,00
XL	U37140016G	1	72,00
XXL	U37140017G	1	72,00



3716 A

Camicia manica lunga

- 100% cotone pettinato
- Collo button down

Taglia	Cod.		€
S	U37160013G	1	78,50
M	U37160014G	1	78,50
L	U37160015G	1	78,50
XL	U37160016G	1	78,50
XXL	U37160017G	1	78,50

**NEW****3718 A****T-shirt vintage manica corta**

- Materiale: tessuto 100% cotone pettinato peso 160 gr.
- Colore: grigio scuro
- Caratteristiche: vestibilità slim

Taglia	Cod.		€
M	U37180044G	1	20,00
L	U37180045G	1	20,00
XL	U37180046G	1	20,00

**3718 B****T-shirt manica corta**

- Girocollo
- 100% cotone pettinato

Taglia	Cod.		€
S	U37180013G	1	29,70
M	U37180014G	1	29,70
L	U37180015G	1	29,70
XL	U37180016G	1	29,70
XXL	U37180017G	1	29,70

**3720 B****Polo manica corta uomo**

- 100% cotone piquet pettinato

Taglia	Cod.		€
S	U37200013G	1	55,00
M	U37200014G	1	55,00
L	U37200015G	1	55,00
XL	U37200016G	1	55,00
XXL	U37200017G	1	55,00

3720 C**Polo manica corta donna**

- 100% Cotone piquet pettinato

Taglia	Cod.		€
S	U37200033G	1	55,00
M	U37200034G	1	55,00
L	U37200035G	1	55,00

**3725 A****Calza lunga a compressione graduata**

- Calza 4 stagioni caratterizzata da una struttura differenziata 3D a compressione graduata
- Questa particolare lavorazione combatte la forza di gravità, riduce le vibrazioni muscolari e aiuta il ritorno del sangue venoso al cuore
- Particolarmente indicata per chi sta tutto il giorno in piedi
- Protezioni inserite nelle zone di maggior attrito
- Composizione filato:
65% X- Dry polipropilene a fibra cava (PP)
19% X- Pro poliammide costituita da macromolecole lineari (PA)
16% Elastane

Taglia	Cod.		€
39-42	U37250001G	1	20,10
43-46	U37250002G	1	20,10

**3730 B****Cappellino**

- Tessuto: poliestere jacquard
- Colore blu
- Taglia unica regolabile con cinturino e velcro con passante

Cod.		€
U37300010G	1	15,90

**3730 C****Cuffia invernale**

- Tessuto: acrilico
- Taglia unica

Cod.		€
U37300020G	1	12,70

**3731 A****Scaldacollo tubolare**

- Bimateriale 100% poliestere
- Micropile trattato antipilling + microfibra

LxH mm	Cod.		€
220x760	U37310001G	1	19,10

**3760 B****Marsupio**

- Nylon 420 D
- Tasca esterna
- Tasca interna

LxPxH mm	Cod.		€
270x180x70	U37600010G	1	36,00

**3760 D****Zaino Free Time**

- Tessuto resistente.
- Tasca interna porta PC 15,6".
- Tasca esterna.
- Copertura antipioggia.
- Capienza: 10 litri.

LxPxH mm	Cod.		€
300x100x410	U37600030G	1	47,70

**3760 E****Zaino Multitasca**

- Tessuto resistente
- Materiale: Polyester 420D - Nylon jaquard 420D
- 2 Tasche esterne
- 1 tasca interna
- Copertura anti-pioggia
- Capacità: 25 litri
- Dimensioni: 48x31x14 cm

Cod.		€
U37300032G	1	105,00

**3760 F****Borsa Sport**

- Nylon 420 D
- Tasca laterale
- Tasca interna
- Spallaccio imbottito

LxPxH mm	Cod.		€
320x320x550	U37600040G	1	74,00

**3761 A****Trolley USAG**

- ABS 20"
- 4 ruote in PMS
- All'interno 1 tasca con cerniera

LxPxH mm	kg	Cod.		€
450x250x560	2	U38000071	1	114,00

**3770 A****Cronografo**

- Analogico
- Movimento al quarzo
- Cassa in acciaio inossidabile
- Resistente all'acqua 5 ATM
- Cinturino in vera pelle

Cod.		€
U37700001G	1	244,00

**3770 C****Orologio da polso**

- Analogico con movimento al quarzo
- Cassa in metallo
- Resistente all'acqua 5 ATM
- Cinturino nero in gomma

Cod.		€
U37700007G	1	95,50

**3774 B****Penna Xara Frost**

- Con clips da taschino

Cod.		€
U37740010G	1	2,00

**3775 A****Portachiavi**

- Corpo in PVC.
- Gancio in metallo.

Cod.		€
U37750001G	1	8,50

**3775 B****Collarino Lanyard**

- Nastro in materiale sintetico con dispositivo di sicurezza anti strangolamento
- Fibbia sganciabile in metallo
- Moschettone portachiavi/borta badge
- Gancetto porta cellulare/porta pendrive USB

Cod.		€
U37750005G	1	4,25

**3776 A****Block notes**

- Formato: 15x21 cm
- Fogli a quadretti

Cod.		€
U37760001G	50	2,00

**3776 C****Organizer**

- Blocco 20 fogli a righe
- Penna non inclusa

LxPxH mm	Cod.		€
245x315x15	U37760012G	1	42,40

**NEW****3777 A****Tappetino mouse**

- Dimensioni: 23x19 cm

Cod.		€
U37770001G	1	7,95



3777 B

Mouse ottico wireless

- Adatto per dispositivi muniti di porta USB.
- Tecnologia bluetooth.
- 2 tasti e rotella di scorrimento.
- 2 batterie da 1,5 V - AAA (non incluse).

LxPxH mm	Cod.	€
110x60x20	U37770010G	39,20



3777 C

Chiavetta USB 237 B

- Capacità: 4GB

Cod.	€
U37770020G	29,70



3777 F

Power Bank USB

- Materiale: Metal e ABS
- Per qualsiasi dispositivo munito di porta USB
- Autonomia: 9 ore
- Ricaricabile su PC
- Input: DC 5.0V / 1.0A
- Output: DC 5.0V / 1.5 V
- Capacità: 5200 mAh

Cod.	€
U37770042G	81,50



3777 H

Borraccia termica 500 ml

- In acciaio inox doppia parete
- Finitura opaca

Ø mm	H mm	Cod.	€
7,5	22,5	U37770050G	28,00



3778 A

Braccialeto

- In PVC

Cod.	€
U37780001G	2,10



3779 A

Ombrello "golfista"

- Struttura in metallo
- Manico in legno
- Diametro 130 cm

Cod.	€
U37790001G	39,20



3779 B

Ombrello pieghevole

- Pregiato sistema Windproof per una flessibilità anche in caso di raffiche di vento forti
- Apertura e chiusura rapida automatica
- Impugnatura soft-touch bicolore con pulsante di azionamento rialzato
- Diametro: 118 cm

Cod.	€
U37790002G	48,80



3780 A

Sacchetto in carta

- In carta Kraft da 170 gr
- Maniglia in cotone da 45 mm
- Fondo rinforzato in cartoncino
- Dimensioni: 36x12x45 cm

Cod.	€
U37800001G	2,85



3780 B

Sacchetto in TNT

- Tessuto non tessuto
- Logo USAG su un solo lato
- Dimensioni 38x10x42 cm

Cod.	€
U37800010G	4,35



3781 B

Copriparafango

- In PVC accoppiato al floccato
- Calamitato
- Dimensioni: 115x70 cm

Cod.	€
U37810005G	32,90

NEW**3781 F****Zerbino asciugapassi**

- In gomma antiscivolo 100% fibra di poliammide
- Lavabile in lavatrice a 30°

LxH mm	g gr	Cod.	€
1000x850	600	U37810025G	140,00

**3782 B****Coltellino acciaio mono lama**

- In acciaio Inox
- Sistema di sicurezza anti chiusura involontaria
- Fornito in scatola di metallo satinato

Cod.	€
U37820005G	39,20

**3783 A****Porta depliant da banco**

- In cartone
- Per documenti formato A4
- Dimensioni: 26x35 cm

Cod.	€
U37830001G	4,25

**3783 B****Orologio da parete**

- Analogico con movimento al quarzo (batteria non fornita)
- Termometro e igrometro integrati
- Quadrante e cassa in plastica con vetro di protezione
- Diametro 22,5 cm
- Spessore 4,1 cm

Cod.	€
U37830005G	37,10

**3783 D****Adesivo logo Usag**

Dimensioni cm	Cod.	€
10x2,6	U37830101G	6,55
20x5,2	U37830100G	6,55
50x13,2	U37830102G	6,55

**3785 A****Banner istituzionale**

- Striscione in PVC monofacciale con lati borchiati per facilitarne il fissaggio
- Adatto per interno ed esterno

Dimensioni cm	Cod.	€
200x65	U37850001G	265,00
400x100	U37850002G	416,00
600x125	U37850003G	783,00

**3785 B****Bandiera da pennone**

- Da esterno: tessuto resistente agli agenti atmosferici
- Dimensioni: 120x80 cm
- Prowista di ganci laterali per ancoraggio all'asta

Cod.	€
U37850010G	48,80

**3785 D****Insegna luminosa da interno**

- Monofacciale
- Supporto in profilati di alluminio anodizzato argento, spessore 120 mm
- Frontale in metacrilato opal
- Grafica in adesivo traslucido
- Impianto elettrico composto da moduli LED con lente da 150°, stabilizzatore di corrente integrato e completamente incapsulato, colore bianco temperatura 6000/6500 K
- Conforme CE
- Fornita in cassa di legno

LxH mm	Cod.	€
1000x300	U37850020G	954,00

**3785 E****Insegna luminosa da esterno**

- Monofacciale
- Supporto in profilati di alluminio anodizzato argento, spessore 120 mm
- Frontale in metacrilato opal
- Grafica in adesivo traslucido
- Impianto elettrico composto da moduli LED con lente da 150°, stabilizzatore di corrente integrato e completamente incapsulato, colore bianco temperatura 6000/6500 K
- Conforme CE
- Fornita in cassa di legno

LxH mm	Cod.	€
1000x1000	U37850025G	1.674,00

**3785 C****Bandiera da terra**

- Asta telescopica con sostegno per posizionamento a terra
- Altezza in uso 190 cm
- Riponibile in pratica borsa in tessuto da 100x25 cm

Cod.	€
U37850015G	394,00

ARTICOLI ELIMINATI - SOSTITUZIONI CONSIGLIATE

DA LIST. 62/2022 A LIST. 63/2023

ARTICOLO ELIMINATO	CODICE ELIMINATO	CODICE SOSTITUTIVO	ARTICOLO SOSTITUTIVO	ARTICOLO ELIMINATO	CODICE ELIMINATO	CODICE SOSTITUTIVO	ARTICOLO SOSTITUTIVO
007 FBE	U00070049			236 K/C27	U02360850		
007 FBM	U00070050			249 115	U02490048		
086 VSE	U00860104			249 120	U02490049		
087 VSE R	U00870110			249 125	U02490050		
097 1/4 4	U00970304			254 P 1 15/16	U02540115		
097 1/4 5	U00970305			254 P 2 11/16	U02540127		
098 1/2 11	U00980111			254 P 2 13/16	U02540129		
098 1/2 12	U00980112			254 P 2 7/8	U02540130		
098 1/2 14	U00980114			254 P 2 15/16	U02540131		
098 1/2 L 12	U00980132			254 P 3	U02540132		
098 1/2 L 14	U00980134			254 P 3 1/8	U02540133		
098 1/2 L 16	U00980136			254 P 3 1/4	U02540134		
098 1/2 L 18	U00980138			254 P 3 3/8	U02540135		
098 B 3/8	U00980253			254 P 3 1/2	U02540136		
098 1/4 E 6	U00980306			254 P 3 5/8	U02540137		
098 1/4 E 12	U00980312			254 P 3 3/4	U02540138		
098 A 1/4	U00980350			254 P 4	U02540140		
131 CX 160	U01310154			254 P 4 1/8	U02540141		
131 CX 200	U01310155			254 P 4 1/4	U02540142		
133 CX 160	U01330154	133 DX 160	U01330174	254 P 4 1/2	U02540143		
133 CX 200	U01330155	133 DX 200	U01330175	254 P 4 5/8	U02540144		
133 CXP 160	U01330164			254 P 5	U02540145		
133 CXP 200	U01330165			D 276 CE	U02760406D		
133 CX/B5	U01330254	133 DX/B5	U01330256	280 S6	U02800282		
133 CX/B5L	U01330255	133 DX/B5L	U01330257	285 KB/SR8	U02856339	285 KB/DS7	U02856341
150 CX 160	U01500156			D 289 N	U02890101D		
150 CX 180	U01500157	150 DX 180	U01500177	290 E/C12	U02900185	290 E/C14	U02900187
150 CX 200	U01500158	150 DX 200	U01500178	341 SH4TX/PB30	U03410217		
150 CX/SE2	U01500210	150 DX/SE2	U01500213	341 SH6/PB30	U03410218		
150 CX/SE3	U01500211	150 DX/SE3	U01500214	342 SE5	U03420085	342 SE8	U03420088
150 CX/SP2	U01500212	150 DX/SP2	U01500215	342 SE5V	U03420105		
150 CX/B5	U01500257	150 DX/B5	U01500259	376 F/S20	U03769001		
150 CX/B5L	U01500258	150 DX/B5L	U01500264	382 F/SV	U03820070Q		
150 CX/SH24	U01500261			423 N4	U04230084		
150 CX/B10	U01500357	150 DX/B10	U01500358	423 N11	U04230085		
182 CX 160	U01820157			423 N17	U04230086	423 N16	U04230087
182 CX 200	U01820158			424 C2/PB50	U04240212		
185 CX 140	U01850157			425 TPMS	U04250005		
185 CX 160	U01850158	185 DX 160	U01850178	441 E	U04410009		
185 CX/B5	U01850258	185 DX/B5	U01850260	449 VM	U04490063Q		
188 CX 160	U01880159	188 DX 160	U01880179	451 NA	U04510002Q		
188 CX 180	U01880160			496 BP2	U04960018		
188 CX 200	U01880161			496 B6	U04960022		
188 CX/B5	U01880259	188 DX/B5	U01850261	496 DP1	U04960032		
231 3/8 N 0.8x5.5x24	U02311010			496 EP6	U04960047		
233 3/4 MXZN 16x19	U02330816			502 R1V	U05020001	519 RSAV	U05190400
233 3/4 MXZN 18x29	U02330818			502 R2V	U05020003	519 RSAV	U05190400
233 1/2 MXZN/C6	U02332513			502 R1/B5	U05020028		
235 1/2 MP 3/8	U02351040			502 R1/E6	U05020029		
235 1/2 MP 7/8	U02351048			502 R2/B5	U05020030		
235 1/2 MP 15/16	U02351049			502 R2/E6	U05020031		
235 1/2 MP 1 1/16	U02351051			519 M 236K1	U05190238		
235 3/8 M 9	U02356104			519 M 236K1V	U05190238Q		
235 3/8 M 18	U02356113			519/960V	U05190319Q		
235 3/4 M/D7	U02359284			519/382FV	U05190350Q		
235 3/4 MNTXD6	U02359290			519 M 425TPMS	U05190425		
236 1 1/2 M	U02360750			519/687C16	U05190687		

ARTICOLO ELIMINATO	CODICE ELIMINATO	CODICE SOSTITUTIVO	ARTICOLO SOSTITUTIVO	ARTICOLO ELIMINATO	CODICE ELIMINATO	CODICE SOSTITUTIVO	ARTICOLO SOSTITUTIVO
519/687C16V	U05190687Q			811 RA_5-25	U08114612		
519/604CEA	U05190734			811 RA_10-50	U08114613	811 LBE 10-50	U08115026
519 M 824SK11	U05190975			811 RA_20-100	U08114614	811 LBE 20-100	U08115027
519 M 824SK11V	U05190975Q			811 RA_20-100	U08114615	811 LBE 20-100	U08115028
519 M 824SK13	U05190976			811 RA_40-200	U08114616	811 LBE 40-200	U08115029
519 M 824SK13V	U05190976Q			811 RA_70-350	U08114617	811 LBE 70-350	U08115032
519 M 294A	U05190981			811 RAL_40-200	U08114618		
519 M 294AV	U05190981Q			811 RAL_200-1000	U08114619		
519 M 918	U05190998			811 RB_40-200	U08114626		
519 M 918V	U05190998Q			811 RC_5-25	U08114632		
519 M 233MXZNC6	U05191023			811 RC_10-50	U08114633		
519 M 233MXZNC6V	U05191023Q			811 RC_20-100	U08114635		
519 M 235MNC6	U05191027			811 RD_0,6-3,6	U08114732		
519 M 235MNC6V	U05191027Q			811 RD_2-10	U08114733		
519 M 235MNTXD6	U05191029			811 RD_4-20	U08114735		
519 M 235MNTXD6V	U05191029Q			811 RE_0,6-3,6	U08114832		
519 RD1	U05192001			811 RE_2-10	U08114833		
5010 FC1	U05192001Q			811 RE_4-20	U08114835		
519 RD2	U05192002			811 RF_2-10	U08114933		
5010 FB1	U05192002Q			812 R_500-2500	U08124603		
519 RC1	U05192003	516 SPC1	U05160020	812 RA_180-900	U08124701		
5010 FB2	U05192003Q			812 RA_300-1500	U08124702		
519 RC2	U05192004	516 SPC2	U05160021	813 A	U08134605		
5010 FA5	U05192004Q			824 SK13	U08240008		
5010 FA4	U05192005Q			824 SK11	U08240009		
519 RB2	U05192006	519 RB1	U05192005	827 2-50	U08270001	827 2-50	U08270005
5010 FA2	U05192006Q			827 10-350	U08270002	827 10-350	U08270006
5010 EA3	U05192007Q			827 100-1000	U08270003	827 100-1000	U08270007
5010 EC3	U05192008Q			871 C/B5	U08710015		
519 RD1	U05192011			886 A2	U08860005		
519 RD2	U05192012			887/22L	U08870008		
519 RC1	U05192013	516 SPC1	U05160020	889 SA	U08890019	889 IL	U08890046
519 RC2	U05192014	516 SPC2	U05160021	889 RD	U08890035	889 RL	U08890036
519 RB2	U05192016	519 RB1	U05192015	889 TM/B5	U08890124		
571 GC	U05710331			905 C	U09050010		
571 GC	U05710332			910 EL1 1	U09100022	910 EL1 1	U09100023
630 DN	U06300016	630 CN	U06300014	913 PB2 3/8	U09130011		
654 RV	U06540001			914 A1	U09140002		
685 1	U06850001			914 B1	U09140004		
685 3	U06850003			916 C2	U09160013		
685 B 6	U06850125			918 BH 1	U09180011Q		
686 PZ 1	U06860024			918 BH/SE5	U09180012		
687 EP 1/2	U06870030			918 BH 2	U09180012Q		
687 EP 9/16	U06870031			918 BH 3	U09180013Q		
687 EP 5/8	U06870032			918 BH 4	U09180014Q		
687 EP 3/4	U06870033			918 BH 5	U09180015Q		
687 EP 7/16	U06870034			920 AH1	U09200002Q		
689 E 36	U06890036			920 AH2	U09200003Q		
689 E 41	U06890041			920 AN2	U09200012		
689 E 46	U06890046			920 F1	U09200080		
765 C	U07650103			920 FH/SE2	U09200082		
811 ND 200	U08112004			921 A	U09210011		
811 NF 200	U08112006			921 A2	U09210014		
811 R_1-5	U08114601			923 A	U09230001	923 A	U09230002
811 R_5-25	U08114602			924 A	U09240001		
811 R_10-50	U08114603	811 LB 10-50	U08115021	924 L 1	U09240010		
811 R_20-100	U08114605	811 LB 20-100	U08115023	924 L 2	U09240011		
811 R_40-200	U08114606	811 LB 40-200	U08115024	924 L 5	U09240014		
811 R_70-350	U08114607	811 LB 70-350	U08115025	924 L 6	U09240015		
811 RA_1-5	U08114611			924 L 8	U09240017		

ARTICOLO ELIMINATO	CODICE ELIMINATO	CODICE SOSTITUTIVO	ARTICOLO SOSTITUTIVO	ARTICOLO ELIMINATO	CODICE ELIMINATO	CODICE SOSTITUTIVO	ARTICOLO SOSTITUTIVO
925 C	U09250010			3781 A	U37810000G	3781 A	U38000072
927 A	U09270005	927 B	U09270006	3781 C	U37810010G	3781 C	U38000073
927 C	U09270007	927 B	U09270006	3781 D	U37810015G	3781 D	U38000074
928 DN/S19	U09280021			3781 E	U37810020G	3781 E	U38000075
930	U09300001			3782 A	U37820001G		
930	U09300002			5005 C/FIA	U50050225		
930 FN	U09300110			5005 C/FIA	U50050226		
933 A_1/4	U09330001			5010 A1	U50100001		
934 A_6x14	U09340001			5010 A2	U50100002		
934 A_8x17	U09340002			5010 A3	U50100003		
934 A_10x19	U09340003			5010 A4/6	U50100004		
935 A_6x14	U09350001			5010 A4/7	U50100005		
935 A_8x17	U09350002			5010 A5	U50100006		
935 A_10x19	U09350003			5010 A6	U50100007		
935 D_8x17	U09350004			5010 A7	U50100008		
935 B_3/8	U09350006			5010 B1	U50100021		
935 C_1/4	U09350007			5010 B2	U50100022		
935 C_3/8	U09350008			5010 B3	U50100023		
935 E_1/4	U09350009			5010 B4	U50100024		
935 E_3/8	U09350010			5010 B5	U50100025		
935 E_1/2	U09350011			5010 B6	U50100026		
935 F_1/4	U09350012			5010 B7	U50100027		
935 F_3/8	U09350013			5010 B8	U50100028		
936 B_6x8	U09360001			5010 B9	U50100029		
936 B_10x12	U09360003			5010 B9	U50100030		
936 C_6x8	U09360004			5010 C1	U50100051		
936 C_8x10	U09360005			5010 C2	U50100052		
936 C_10x12	U09360006			5010 C3	U50100053		
936 A_10x12	U09360009			5010 DA	U50100071		
937 A_8	U09370002			5010 DA	U50100072		
937 A_6L	U09370004			5010 DB	U50100073		
937 A_8L	U09370005			5010 DB	U50100074		
937 B_8	U09370011			5010 DC	U50100075		
937 B_10	U09370012			5010 DD	U50100076		
937 B_6L	U09370013			5010 EA	U50100151		
937 B_8L	U09370014			5010 EA	U50100152		
937 C_6	U09370020			5010 EB	U50100154		
937 C_8	U09370021			5010 EC	U50100155		
937 C_10	U09370022			5010 EC	U50100156		
942 PE2 1	U09420006	942 PE2 1	U09420009	5010 ED	U50100158		
980 M	U09800021			5010 EE	U50100159		
994 A	U09940001			5010 EE	U50100160		
994 B	U09940002			5010 FA	U50100181		
995 K	U09950005	995 K	U09950025	5010 FA	U50100183		
RMD CA H60	U10204350			5010 FB	U50100186		
RMD 200 FR2	U10211253			5010 FB	U50100187		
RMD 200 FR2	U10211254			5010 FC	U50100189		
1308 K2	U13080086			5010 FD	U50100190		
1309 K2	U13090086			5010 FE	U50100191		
1311 K2	U13110086			5010 FF	U50100192		
1312 K2	U13120086			5010 FG	U50100193		
1313 K1	U13130085			5010 FG	U50100194		
1350 F1	U13500001						
1954 A	U19540001						
1954 B	U19540002						
3710 A	U37100004G						
3710 A	U37100005G						
3710 A	U37100006G						
3710 A	U37100007G						
3777 G	U37770045G						

CONVERSIONE POLLICI - MILLIMETRI

0"			1"			2"			3"			4"			5"			6"			7"			8"			pollici	
+	=	mm	+	=	mm	+	=	mm	+	=	mm	+	=	mm	+	=	mm	+	=	mm	+	=	mm	+	=	mm	=	mm
1/64	0,397		0	25,400		0	50,800		0	76,200		0	101,600		0	127,000		0	152,400		0	177,800		0	203,200	9	228,6	
1/32	0,794		1/64	25,797		1/64	51,197		1/64	76,597		1/64	101,997		1/64	127,397		1/64	152,797		1/64	178,197		1/64	203,597	10	254,0	
3/64	1,191		1/32	26,194		1/32	51,594		1/32	76,994		1/32	102,394		1/32	127,794		1/32	153,194		1/32	178,594		1/32	203,994	11	279,4	
1/20	1,270		3/64	26,591		3/64	51,991		3/64	77,391		3/64	102,791		3/64	128,191		3/64	153,591		3/64	178,991		3/64	204,391	12	304,8	
1/16	1,588		1/16	26,988		1/16	52,388		1/16	77,788		1/16	103,188		1/16	128,588		1/16	153,988		1/16	179,388		1/16	204,788	13	330,2	
5/64	1,984		5/64	27,384		5/64	52,784		5/64	78,184		5/64	103,584		5/64	128,984		5/64	154,384		5/64	179,784		5/64	205,184	14	355,6	
3/32	2,381		3/32	27,781		3/32	53,181		3/32	78,581		3/32	103,981		3/32	129,381		3/32	154,781		3/32	180,181		3/32	205,581	15	381,0	
7/64	2,778		7/64	28,178		7/64	53,578		7/64	78,978		7/64	104,378		7/64	129,778		7/64	155,178		7/64	180,578		7/64	205,978	16	406,4	
1/8	3,175		1/8	28,575		1/8	53,975		1/8	79,375		1/8	104,775		1/8	130,175		1/8	155,575		1/8	180,975		1/8	206,375	17	431,8	
9/64	3,572		9/64	28,972		9/64	54,372		9/64	79,772		9/64	105,172		9/64	130,572		9/64	155,972		9/64	181,372		9/64	206,772	18	457,2	
5/32	3,969		5/32	29,369		5/32	54,769		5/32	80,169		5/32	105,569		5/32	130,969		5/32	156,369		5/32	181,769		5/32	207,169	19	482,6	
11/64	4,366		11/64	29,766		11/64	55,166		11/64	80,566		11/64	105,966		11/64	131,366		11/64	156,766		11/64	182,166		11/64	207,566	20	508,0	
3/16	4,762		3/16	30,162		3/16	55,562		3/16	80,962		3/16	106,362		3/16	131,762		3/16	157,163		3/16	182,563		3/16	207,963	21	533,4	
13/64	5,159		13/64	30,559		13/64	55,959		13/64	81,359		13/64	106,759		13/64	132,159		13/64	157,559		13/64	182,959		13/64	208,359	22	558,8	
7/32	5,556		7/32	30,956		7/32	56,356		7/32	81,756		7/32	107,156		7/32	132,556		7/32	157,956		7/32	183,356		7/32	208,756	23	584,2	
15/64	5,953		15/64	31,353		15/64	56,753		15/64	82,153		15/64	107,553		15/64	132,953		15/64	158,353		15/64	183,753		15/64	209,153	24	609,6	
1/4	6,350		1/4	31,750		1/4	57,150		1/4	82,550		1/4	107,950		1/4	133,350		1/4	158,750		1/4	184,150		1/4	209,550	25	635,0	
17/64	6,747		17/64	32,147		17/64	57,547		17/64	82,947		17/64	108,347		17/64	133,747		17/64	159,147		17/64	184,547		17/64	209,947	26	660,4	
9/32	7,144		9/32	32,544		9/32	57,944		9/32	83,344		9/32	108,744		9/32	134,144		9/32	159,544		9/32	184,944		9/32	210,344	27	685,8	
19/64	7,541		19/64	32,941		19/64	58,341		19/64	83,741		19/64	109,141		19/64	134,541		19/64	159,941		19/64	185,341		19/64	210,741	28	711,2	
5/16	7,938		5/16	33,338		5/16	58,738		5/16	84,138		5/16	109,538		5/16	134,938		5/16	160,338		5/16	185,738		5/16	211,138	29	736,6	
21/64	8,334		21/64	33,734		21/64	59,134		21/64	84,534		21/64	109,934		21/64	135,334		21/64	160,734		21/64	186,134		21/64	211,534	30	762,0	
11/32	8,731		11/32	34,131		11/32	59,531		11/32	84,931		11/32	110,331		11/32	135,731		11/32	161,131		11/32	186,531		11/32	211,931	31	787,4	
23/64	9,128		23/64	34,528		23/64	59,928		23/64	85,328		23/64	110,728		23/64	136,128		23/64	161,528		23/64	186,928		23/64	212,328	32	812,8	
3/8	9,525		3/8	34,925		3/8	60,325		3/8	85,725		3/8	111,125		3/8	136,525		3/8	161,925		3/8	187,325		3/8	212,725	33	838,2	
25/64	9,922		25/64	35,322		25/64	60,722		25/64	86,122		25/64	111,522		25/64	136,922		25/64	162,322		25/64	187,722		25/64	213,122	34	863,6	
13/32	10,319		13/32	35,719		13/32	61,119		13/32	86,519		13/32	111,919		13/32	137,319		13/32	162,719		13/32	188,119		13/32	213,519	35	889,0	
27/64	10,716		27/64	36,116		27/64	61,516		27/64	86,916		27/64	112,316		27/64	137,716		27/64	163,116		27/64	188,516		27/64	213,916	36	914,4	
7/16	11,112		7/16	36,512		7/16	61,912		7/16	87,312		7/16	112,712		7/16	138,112		7/16	163,512		7/16	188,912		7/16	214,312	37	939,8	
29/64	11,509		29/64	36,909		29/64	62,309		29/64	87,709		29/64	113,109		29/64	138,509		29/64	163,909		29/64	189,309		29/64	214,709	38	965,2	
15/32	11,906		15/32	37,306		15/32	62,706		15/32	88,106		15/32	113,506		15/32	138,906		15/32	164,306		15/32	189,706		15/32	215,106	39	990,6	
31/64	12,303		31/64	37,703		31/64	63,103		31/64	88,503		31/64	113,903		31/64	139,303		31/64	164,703		31/64	190,103		31/64	215,503	40	1016,0	
1/2	12,700		1/2	38,100		1/2	63,500		1/2	88,900		1/2	114,300		1/2	139,700		1/2	165,100		1/2	190,500		1/2	215,900	41	1041,4	
33/64	13,097		33/64	38,497		33/64	63,897		33/64	89,297		33/64	114,697		33/64	140,097		33/64	165,497		33/64	190,897		33/64	216,297	42	1066,8	
17/32	13,494		17/32	38,894		17/32	64,294		17/32	89,694		17/32	115,094		17/32	140,494		17/32	165,894		17/32	191,294		17/32	216,694	43	1092,2	
35/64	13,891		35/64	39,291		35/64	64,691		35/64	90,091		35/64	115,491		35/64	140,891		35/64	166,291		35/64	191,691		35/64	217,091	44	1117,6	
9/16	14,288		9/16	39,688		9/16	65,088		9/16	90,488		9/16	115,888		9/16	141,288		9/16	166,688		9/16	192,088		9/16	217,488	45	1143,0	
37/64	14,684		37/64	40,084		37/64	65,484		37/64	90,884		37/64	116,284		37/64	141,684		37/64	167,084		37/64	192,484		37/64	217,884	46	1168,4	
19/32	15,081		19/32	40,481		19/32	65,881		19/32	91,281		19/32	116,681		19/32	142,081		19/32	167,481		19/32	192,881		19/32	218,281	47	1193,8	
39/64	15,478		39/64	40,878		39/64	66,278		39/64	91,678		39/64	117,078		39/64	142,478		39/64	167,878		39/64	193,278		39/64	218,678	48	1219,2	
5/8	15,875		5/8	41,275		5/8	66,675		5/8	92,075		5/8	117,475		5/8	142,875		5/8	168,275		5/8	193,675		5/8	219,075	49	1244,6	
41/64	16,272		41/64	41,672		41/64	67,072		41/64	92,472		41/64	117,872		41/64	143,272		41/64	168,672		41/64	194,072		41/64	219,472	50	1270,0	
21/32	16,669		21/32	42,069		21/32	67,469		21/32	92,869		21/32	118,269		21/32	143,669		21/32	169,069		21/32	194,469		21/32	219,869	51	1295,4	
43/64	17,066		43/64	42,466		43/64	67,866		43/64	93,266		43/64	118,666		43/64	144,066		43/64	169,466		43/64	194,866		43/64	220,266	52	1320,8	
11/16	17,462		11/16	42,862		11/16	68,262		11/16	93,662		11/16	119,062		11/16	144,462		11/16	169,862		11/16	195,262		11/16	220,662	53	1346,2	
45/64	17,859		45/64	43,259		45/64	68,659		45/64	94,059		45/64	119,459		45/64	144,859		45/64	170,259		45/64	195,659		45/64	221,059	54	1371,6	
23/32	18,256		23/32	43,656		23/32	69,056		23/32	94,456		23/32	119,856		23/32	145,256		23/32	170,656		23/32	196,056		23/32	221,456	55	1397,0	
47/64	18,653		47/64	44,053		47/64	69,453		47/64	94,853		47/64	120,253		47/64	145,653		47/64	171,053		47/64	196,453		47/64	221,853	56	1422,4	
3/4	19,050		3/4	44,450		3/4	69,850		3/4	95,250		3/4	120,650		3/4	146,050		3/4	171,450		3/4	196,850		3/4	222,250	57	1447,8	
49/64	19,447		49/64	44,847		49/64	70,247		49/64	95,647		49/64	121,															

PRECARICHI E COPPIE DI SERRAGGIO

CLASSI DI BULLONERIA (FILETTATURE METRICHE - PROFILO TRIANGOLARE - PASSO GROSSO)

4,8

5,8

6,8

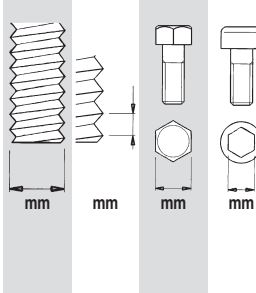

M	mm	mm	mm	mm	coefficiente d'attrito 0,10		coefficiente d'attrito 0,15		coefficiente d'attrito 0,20		coefficiente d'attrito 0,10		coefficiente d'attrito 0,15		coefficiente d'attrito 0,20		coefficiente d'attrito 0,10		coefficiente d'attrito 0,15		coefficiente d'attrito 0,20			
					Precarico N	Coppia di serraggio Nm	Precarico N	Coppia di serraggio Nm	Precarico N	Coppia di serraggio Nm	Precarico N	Coppia di serraggio Nm	Precarico N	Coppia di serraggio Nm	Precarico N	Coppia di serraggio Nm	Precarico N	Coppia di serraggio Nm	Precarico N	Coppia di serraggio Nm	Precarico N	Coppia di serraggio Nm	Precarico N	Coppia di serraggio Nm
M 3	0,5	5,5	2,5	1221	0,5	1102	0,64	991	0,75	1508	0,62	1362	0,8	1224	0,92	1724	0,71	1556	0,91	1399	1,06			
M 4	0,7	7	3	2117	1,17	1909	1,48	1716	1,71	2615	1,44	2359	1,83	2120	2,11	2988	1,65	2696	2,09	2422	2,42			
M 5	0,8	8	4	3460	2,3	3126	2,93	2812	3,4	4275	2,85	3862	3,62	3473	4,2	4885	3,25	4414	4,14	3970	4,81			
M 6	1	10	5	4885	4,01	4410	5	3965	5,9	6034	4,95	5448	6,2	4898	7,2	6896	5,6	6226	7,1	5598	8,3			
M 8	1,25	13	6	8958	9,7	8097	12,3	7283	14,3	11066	11,9	10003	15,2	8997	17,7	12647	13,6	11432	17,4	10283	20			
M 10	1,5	16	8	14257	19,1	12896	24	11604	28	17612	23	15930	30	14334	35	20128	27	18206	34	16382	40			
M 12	1,75	18	10	20782	33	18806	42	16925	49	25672	40	23231	52	20908	60	29339	46	26550	59	23895	69			
M 14	2	21	12	28532	52	25828	67	23249	78	35245	65	31905	83	28719	97	40280	74	36463	95	32822	111			
M 16	2	24	14	39210	81	35569	105	32051	123	48436	100	43939	130	39592	152	55356	115	50216	148	45248	174			
M 18	2,5	27	14	47707	113	43207	145	35901	169	58932	139	53373	179	48054	209	67351	159	60998	205	54919	239			
M 20	2,5	30	17	61267	159	55578	206	50079	241	75682	196	68655	254	61863	298	86494	225	78463	291	70700	341			
M 22	2,5	34	17	76512	217	69503	283	62671	332	94515	269	85857	350	77418	411	108017	307	98123	400	88478	470			
M 24	3	36	19	88224	274	80032	354	72114	415	108983	338	98863	438	89083	513	124552	387	112986	500	101809	586			
M 27	3	41	19	116045	403	105448	525	95098	617	143350	498	130259	649	117474	762	163829	569	148868	741	134257	871			
M 30	3,5	46	22	141090	548	128118	712	115502	835	174287	677	158263	880	142679	1032	199185	773	180872	1005	163062	1180			
M 33	3,5	50	24	175760	741	159810	968	144171	1138	217116	915	197412	1195	178094	1406	248132	1046	225614	1366	203536	1607			
M 36	4	55	27	206303	953	187464	1242	169064	1459	254845	1177	231573	1534	208844	1803	291252	1346	264655	1754	238679	2060			
M 39	4	60		247823	1233	225432	1614	203418	1900	306135	1523	278474	1994	251282	2348	349868	1741	318257	2279	287179	2683			
M 42	4,5	65	32	283685	1527	257933	1995	232699	2346	350435	1887	318624	2464	287452	2898	400497	2156	364141	2816	328516	3312			
M 45	4,5	70		332033	1905	302161	2497	272726	2943	410158	2353	373258	3085	336897	3635	468752	2690	426580	3525	385025	4154			
M 48	5	75	36	373155	2303	339467	3013	306364	3548	460956	2845	419342	3722	378449	4383	526807	3251	479248	4254	432514	5009			
M 52	5	80		447673	2955	407642	3882	368064	4579	553008	3651	503558	4795	454668	5657	632009	4172	575495	5480	519620	6465			
M 56	5,5	85	41	516980	3689	470528	4839	424704	5705	638822	4557	581240	5978	524635	7048	729854	5208	664275	6832	599582	8054			
M 60	5,5	90		603945	4570	550138	6013	496782	7102	746050	5645	679583	7428	613672	8772	852629	6451	776666	8490	701340	10026			
M 64	6	95	46	683166	5503	622164	7233	561767	8537	843911	6798	768556	8935	693947	10546	964470	7769	878350	10212	793082	12052			

PRECARICHI E COPPIE DI SERRAGGIO

CLASSI DI BULLONERIA (FILETTATURE METRICHE - PROFILO TRIANGOLARE - PASSO GROSSO)

8,8

10,9

12,9

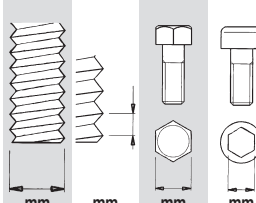

	mm	mm	mm	mm	coefficiente d'attrito 0,10		coefficiente d'attrito 0,15		coefficiente d'attrito 0,20		coefficiente d'attrito 0,10		coefficiente d'attrito 0,15		coefficiente d'attrito 0,20		coefficiente d'attrito 0,10		coefficiente d'attrito 0,15		coefficiente d'attrito 0,20			
					Precarico N	Coppia di serraggio Nm	Precarico N	Coppia di serraggio Nm	Precarico N	Coppia di serraggio Nm	Precarico N	Coppia di serraggio Nm	Precarico N	Coppia di serraggio Nm	Precarico N	Coppia di serraggio Nm	Precarico N	Coppia di serraggio Nm	Precarico N	Coppia di serraggio Nm	Precarico N	Coppia di serraggio Nm	Precarico N	Coppia di serraggio Nm
M 3	0,5	5,5	2,5	2298	0,95	2075	1,21	1866	1,41	3376	1,4	3048	1,79	2740	2,07	3951	1,64	3567	2,09	3207	2,43			
M 4	0,7	7	3	3985	2,2	3594	2,78	3230	3,22	5853	3,23	5279	4,09	4744	4,74	6849	3,78	6178	4,79	5552	5,5			
M 5	0,8	8	4	6514	4,34	5886	5,5	5293	6,4	9568	6,3	8645	8,1	7774	9,4	11196	7,4	10116	9,5	9098	11			
M 6	1	10	5	9195	7,5	8302	9,5	7464	11,1	13506	11	12194	14	10962	16,3	15805	12,9	14269	16,4	12828	19,1			
M 8	1,25	13	6	16863	18,2	15242	23	13710	27	24768	26	22388	34	20137	39	28984	31	26198	40	23565	46			
M 10	1,5	16	8	26838	36	24275	46	21843	53	39418	52	35655	67	32082	78	46128	61	41724	79	37542	92			
M 12	1,75	18	10	39119	62	35401	79	31860	92	57457	91	51995	116	46795	136	67236	106	60845	136	54760	159			
M 14	2	21	12	63707	99	48618	127	43763	140	78882	145	71408	187	64277	218	92309	170	83563	219	75218	255			
M 16	2	24	14	73808	153	66955	198	60331	232	108406	225	98340	291	88611	341	126858	263	115079	341	103694	399			
M 18	2,5	27	14	92440	220	83746	283	75421	330	131897	313	119454	402	107549	469	154348	366	139787	471	125856	649			
M 20	2,5	30	17	119003	311	107941	402	97253	471	169385	440	153657	570	138456	667	198216	515	179811	667	162023	781			
M 22	2,5	34	17	148374	424	134806	552	121574	648	211534	602	192157	783	173269	920	247540	704	224865	917	202762	1077			
M 24	3	36	19	171437	534	155489	691	140084	809	243914	758	221266	981	199376	1148	285432	887	258928	1148	233313	1343			
M 27	3	41	19	225110	784	204577	1022	184517	1201	320832	1114	291534	1452	262920	1706	375442	1304	341157	1700	307672	1997			
M 30	3,5	46	22	274030	1067	248811	1387	224292	1628	390072	1515	354209	1969	319331	2311	456467	1773	414500	2305	373685	2704			
M 33	3,5	50	24	341347	1442	310343	1884	279953	2216	485926	2048	441828	2676	398593	3148	568637	2397	517033	3132	466438	3684			
M 36	4	55	27	400571	1855	363972	2418	328236	2840	570369	2636	518282	3435	467413	4036	667453	3085	606501	4020	546973	4723			
M 39	4	60		481158	2399	437669	3139	394919	3697	685159	3410	623253	4463	562393	5255	801782	3990	729339	5223	658119	6150			
M 42	4,5	65	32	550683	2965	500694	3872	451710	4554	784306	4223	713110	5515	643344	6486	917805	4941	834491	6453	752849	7690			
M 45	4,5	70		644534	3698	586548	4847	529410	5712	917973	5267	835386	6903	754008	8136	1074223	6164	977579	8079	882350	9620			
M 48	5	75	36	724359	4470	658966	5849	594706	6887	1031663	6367	938528	8330	847006	9809	1207265	7450	1098277	9748	991177	11476			
M 52	5	80		869013	5737	791306	7535	714478	8889	1237685	8171	1127011	10731	1017590	12661	1448354	9562	1318843	12558	1190797	14816			
M 56	5,5	85	41	1003549	7161	913378	9394	824426	11075	1429298	10199	1300871	13379	1174182	15773	1672582	11935	1522296	15656	1374043	18458			
M 60	5,5	90		1172365	8871	1067916	11673	964342	13785	1669732	12634	1520971	16625	1373457	19634	1953941	14785	1779860	19455	1607237	22976			
M 64	6	95	46	1326146	10683	1207731	14041	1090488	16572	1888753	15215	1720102	19998	1553119	23603	2210243	17805	2012885	23402	1817480	27620			

INDICE ALFABETICO

A				E	
Abbigliamento	338	Chiavi a cricchetto per raccordi	94	Estrattori a due bracci per esterni	157
Airbag - kit manutenzione	150	Chiavi a croce	95	Estrattori a tre bracci per esterni	157
Allestimento veicoli - Matrix	298	Chiavi a forchetta doppie	90	Estrattori a tre bracci per interni	157
Armadi	195	Chiavi a forchetta semplici	90	Estrattori ad espansione per interni	160
Arredamento per officine	182	Chiavi a pipa doppie	121	Estrattori conici per viti e prigionieri spezzati	158
Artigli prensili flessibili	38	Chiavi a settore	110	Estrattori per coni morse	142
Aspiratore ammaccature	146	Chiavi a T con maschio esagonale	106	Estrattore per mozzi ruote	157
Aspiratore gas di scarico	271	Chiavi a T per viti con impronta Torx	107	Estrattori per pulegge	151
Aspiratore liquidi	295	Chiavi a T semplici	97	Estrattori per snodi sferici	156
Assortimenti	163	Chiavi a T snodate	96	Estrattore per tergitristalli	150
Assortimenti chiavi a bussola e accessori	234	Chiavi a tubo doppie	121	Estrattori per viti e dadi danneggiati	159
Aste con terminale magnetico	152	Chiavi a zampa di gallo	93	Estrattori per viti prigioniere	159
Avviatore per batterie auto	294	Chiavi combinate	114		
Avvitatori pneumatici	277	Chiavi combinate a cricchetto reversibile	116		
Avvolgicavo	273	Chiavi combinate a cricchetto snodato	118		
Avvolgitubi	281	Chiavi dinamometriche	265		
		Chiavi maschio esagonale con impugnatura	104	F	
		Chiavi maschio esagonale piegate	101	Fasce elastiche per segmenti	151
		Chiavi maschio per viti con impronta Torx	108	Fascette per cablaggi	265
		Chiavi maschio piegate per viti con impronta XZN	109	Filiere	288
		Chiavi per candele	100	Flessometri	285
		Chiavi per dadi tendicinghia	151	Forbici multiuso	68
		Chiavi per filtri olio	152	Forbici per elettricisti	67
		Chiave per ghiera galleggiante	155	Fresa per punti di saldatura	286
		Chiavi a forchetta isolate 1000 V	48	Frese a scalino	286
		Chiavi maschio isolate 1000 V	49	Frese rotative	286
		Chiavi per raccordi	93	Funi anelli di sollevamento e ancoraggi	162
		Chiavi per tappi olio	94	Fustellatrice	60
		Chiavi poligonali doppie	92		
		Chiavi poligonali doppie curvate	110		
		Chiavi a bussola snodate con bocca poligonale	124		
		Chiavi poligonali semplici	92		
		Chiavi regolabili a rullino	123	G	
		Chiavi Torx doppie	93	Ganci	234
		Chiavi a percussione	90	Giramaschi	253
		Chiavi per sottolavello	126	Giratubi	125
		Colonnelle di sollevamento	295	Giravite a percussione	263
		Coltelli multiuso	68	Giravite cerca fase	129
		Coltello per elettricisti	68	Giravite elettrico	138
		Coltello per nautica	68	Giraviti a squadra	140
		Comparatori	283	Giraviti COMBIDRIVE	139
		Compassi	284	Giraviti con impugnatura bimateriale	132
		Compressori a leva per grasso ed accessori	147	Giraviti con impugnatura in legno	139
		Cricchetti pneumatici	277	Giraviti con impugnatura trimateriale	133
		Cricchetti reversibili 1/4"	83	Giraviti di precisione	141
		Cricchetti reversibili 3/8"	84	Giraviti dinamometrici	269
		Cricchetti reversibili 1/2"	84	Giraviti isolati 1000 V	44
		Cricchetti reversibili 3/4"	84	Giraviti per elettronica	138
		Crimpatrice	264	Goniometri	284
		Cricchetti isolati 1000 V	47	Goniometri per serraggi angolari	270
		Curvatubi	129	Guanti isolanti	49
		D		I	
		Densimetri per antigelo/batterie	276	Inseriti per avvitatori manuali elettrici e pneumatici	256

CONDIZIONI GENERALI DI VENDITA STANLEY BLACK & DECKER

1. NORMATIVA CONTRATTUALE

Le ordinazioni sono assunte da **STANLEY BLACK & DECKER ITALIA S.r.l.** (in seguito "il Venditore") alle condizioni sotto specificate che si intendono accettate dal Compratore con il conferimento dell'ordine; eventuali deroghe saranno efficaci solo se concordate per iscritto tra le parti.

2. CARATTERISTICHE DEI PRODOTTI

I pesi, le dimensioni, i prezzi, i colori e gli altri dati figuranti nei cataloghi, prospetti, circolari, od altri documenti illustrativi del Venditore, hanno carattere di indicazioni approssimative e quindi non impegnative; il Venditore si riserva di variare in qualsiasi momento, senza preavviso, i dati tecnici o costruttivi dei suoi prodotti, ed il loro confezionamento.

3. ORDINI - RIMANENZE - CONFEZIONI E IMBALLO

- Salvo quanto indicato al punto 4.1, gli ordini sono irrevocabili da parte del Compratore senza possibilità di ulteriori aggiunte da parte del Compratore. Il Venditore può accettare l'ordine mediante spedizione della merce, conformemente all'art. 1327 c.c.
- Il Venditore ha la facoltà di evadere l'ordine solo in parte o in diverse riprese. Nel caso di evasione incompleta dell'ordine, sarà inviata settimanalmente una **DISTINTA RIMANENZE** aggiornata che annulla ogni eventuale distinta precedente. I prodotti non inviati verranno inclusi, nei limiti delle disponibilità, nella spedizione successiva.
- Nell'ordine dev'essere specificato il codice dell'articolo e le relative quantità, omettendo di indicare, ad esempio, prezzi, sconto e condizioni di pagamento (specificare solo: "Condizioni in vigore"); eventuali indicazioni aggiuntive saranno considerate non apposte.
- I quantitativi, per ogni articolo e misura, debbono essere ordinati attenendosi alle confezioni standard del Venditore, come indicato nell'apposita colonna del listino del Venditore. Qualora il compratore desideri ordinare quantità diverse dall'unità di confezionamento previste, il costo del servizio viene addebitato nella misura forfettaria del 6% in sede di fatturazione.

4. TERMINI DI CONSEGNA

- I termini di consegna eventualmente concordati dalle parti sono computati per giorni lavorativi, hanno natura meramente indicativa e non vincolano quindi il Venditore. Tuttavia, in presenza di un ritardo imputabile al Venditore che superi i 120 giorni, il Compratore potrà risolvere il contratto di vendita relativamente ai prodotti di cui la consegna è ritardata con un preavviso di 20 giorni, da comunicarsi per iscritto al Venditore.
- Non si considera imputabile a **STANLEY BLACK & DECKER ITALIA S.r.l.** alcuna responsabilità d'ordine patrimoniale o altro per l'eventuale ritardo dovuto a cause di forza maggiore o ad atti od omissioni del Compratore.
- Salvo il caso di dolo o colpa grave del Venditore, è espressamente escluso qualsiasi risarcimento del danno per mancata o ritardata consegna dei prodotti.

5. RESA E SPEDIZIONE - RISERVA DI PROPRIETÀ - ORDINI PICCOLO IMPORTO

- Minimo d'ordine: 300€: gli ordini di importo inferiore non verranno evasi sino all'arrivo di nuovi ordini che consentano di raggiungere tale cifra minima.
- La fornitura dei prodotti s'intende in porto franco e cioè con spese di trasporto a carico del Venditore, e con mezzi di trasporto scelti da quest'ultimo. È esclusa la spedizione diretta a clienti del Compratore. I rischi passano al Compratore al più tardi con la consegna della merce al primo trasportatore.
- Per gli ordini di piccolo importo viene addebitato un contributo per la gestione degli ordini stessi, in particolare:
 - per gli ordini di importo inferiore a € 500,00 saranno addebitati in fattura, a titolo di contributo gestione piccoli ordini, € 20,00 + IVA
 - per gli ordini tra € 500,00 e € 1.000,00 saranno addebitati in fattura, a titolo di contributo gestione piccoli ordini, € 12,00 + IVA
 - per gli ordini superiori o pari a € 1.000,00 non vi sarà alcun addebito.
- Qualora il Compratore desideri una consegna urgente del materiale disponibile a magazzino, possibile fino a un massimo di 50 kg, viene addebitato in sede di fatturazione un costo fisso per il servizio pari a € 7,00.

6. RECLAMI - PRODOTTI NON CONFORMI ALL'ORDINATO

- Eventuali reclami relativi allo stato dell'imballo, quantità o caratteristiche esteriori dei prodotti (od altri vizi apparenti), dovranno essere notificati al Venditore per iscritto, a pena di decadenza, entro 8 giorni dalla data di ricevimento dei prodotti. Inoltre, ove la merce o il relativo imballaggio risultino danneggiati o in presenza di merce o colli mancanti, il Compratore è tenuto a formulare le

riserve specifiche nei confronti del trasportatore, riserve di carattere generico non hanno alcuna validità.

- Eventuali reclami relativi a difetti non individuabili mediante un diligente controllo al momento del ricevimento (vizi occulti) dovranno essere notificati al Venditore, a pena di decadenza, entro 15 giorni dalla data della scoperta del difetto e comunque non oltre dodici mesi dalla consegna. Il reclamo dovrà specificare con precisione il difetto riscontrato ed i prodotti cui esso si riferisce.
- È inteso che eventuali reclami o contestazioni non danno diritto al Compratore di sospendere o comunque ritardare i pagamenti dei prodotti oggetto di contestazione, né, tanto meno, di altre forniture.
- Nel caso di consegna di prodotti non conformi all'ordinato, il Compratore dovrà avvisare il Venditore entro 15 giorni dalla data di ricevimento per concordarne la restituzione da effettuarsi in porto franco. La merce resa dovrà essere accompagnata dalla relativa bolla di accompagnamento con la dicitura **MERCE NON CONFORME ALL'ORDINATO**. I relativi accrediti saranno emessi esclusivamente a cura del Venditore.
- Il Compratore non potrà effettuare resi di merce a qualsivoglia titolo, se non previa autorizzazione scritta del Venditore.

7. GARANZIA PER VIZI

- Il Venditore si impegna a porre rimedio ad eventuali vizi dei prodotti a lui imputabili, verificatisi entro dodici mesi dalla consegna dei prodotti. La suddetta garanzia non si applica a prodotti che presentano normale usura, segni di manomissione o di uso improprio, non si applica inoltre ai prodotti di consumo, ossia i prodotti che si usurano o si danneggiano per effetto del normale utilizzo, come ad esempio guarnizioni, cuscinetti, lame di seghe, pile e batterie. Le spese di trasporto dei prodotti da sostituire o riparare e dei prodotti sostituiti o riparati sono a carico del Compratore.
- In presenza dei presupposti di cui al comma precedente il Venditore sostituirà o riparerà gratuitamente il Prodotto riscontrato difettoso all'origine se reso con relativa bolla di accompagnamento sulla quale dovranno essere indicati, oltre alla dicitura **MERCE DIFETTOSA**, gli estremi del documento assoggettato all'imposta emesso all'atto della vendita.
- Per tutte le informazioni e i dettagli operativi della politica di garanzia, si rimanda al sito internet www.2helpu.com, sezione Garanzia.

8. PREZZI

- Salvo patto contrario, i prezzi sono quelli riportati nel listino ufficiale del venditore, imballo normale e trasporto compreso (nei limiti indicati al precedente articolo 5). Tali prezzi possono essere comunque modificati in ogni momento dal Venditore,
- I prezzi si intendono al netto dell'IVA, di eventuali imposte o tasse, nonché di tributi, diritti ed oneri fiscali.

9. CONDIZIONI DI PAGAMENTO

- Il pagamento dev'essere fatto esclusivamente al Venditore alle condizioni convenute.
- Sconti per pagamenti a ricevimento fattura vanno calcolati sull'importo netto della merce, escluso imballo, spese postali o di trasporto e IVA. Trascorsi 15 giorni dalla data della fattura o dal periodo concordato, si intende revocato il beneficio dello sconto condizionato e pertanto la rimessa va effettuata per il totale della fattura. Il pagamento pattuito a mezzo tratte non deroga al disposto di cui alla prima parte del penultimo comma art. 1182 c.c..
- In caso di ritardato pagamento, l'acquirente si obbliga a corrispondere gli interessi di mora e compensativi al tasso previsto semestralmente dal D.Lgs.9 Ottobre 2002, n. 231 (Attuazione della direttiva 2000/35/CE).
- Il Compratore non è autorizzato ad effettuare alcuna deduzione dal prezzo pattuito (ad es. in caso di pretesi difetti dei prodotti), se non previo accordo scritto con il Venditore.
- Qualora il Venditore abbia motivo di temere che il Compratore non possa o non intenda pagare i prodotti alla data pattuita, egli potrà subordinare la consegna dei prodotti alla prestazione di adeguate garanzie di pagamento (ad es. fidejussione o garanzia banca-ria). Inoltre, in caso di ritardi di pagamento, il Venditore potrà modificare unilateralmente i termini di eventuali altre forniture e/o sospenderne l'esecuzione fino all'ottenimento di adeguate garanzie di pagamento.

10. FORO COMPETENTE

Per ogni controversia derivante dal contratto o ad esso collegata sarà esclusivamente competente il foro di Monza; tuttavia, in deroga a quanto sopra, il Venditore avrà sempre la facoltà di adire il foro del Compratore.

Piemonte - Valle D'Aosta

Torino e Cuneo

Stanley Black & Decker Italia

e-mail: info.mv@usag.it
Cell: 0332 790111

Piemonte

Alessandria, Asti, Biella, Novara, Vercelli e Verbania

Fabrizio Porazzi

e-mail: fabrizio.porazzi@mygts.net
Cell: 348. 5503040

Liguria

Genova, Imperia e Savona

Sara Grasso

e-mail: sara.grasso@mygts.net
Cell: 345. 5328589

La Spezia

Andrea Mortelli

e-mail: andrea.mortelli@mygts.net
Cell: 393. 3300981

Lombardia

Bergamo, Brescia

Daniele Marangon

e-mail: daniele.marangon@sbdinc.com
Cell: 345. 8806485

Como, Lecco, Monza Brianza, Sondrio, Varese

Ennio Avvinti

e-mail: ennio.avvinti@mygts.net
Cell: 335. 5351628

Cremona, Mantova

Nicolò Pettenello

e-mail: nicolo.pettenello@sbdinc.com
Cell: 393. 420674264

Milano, Lodi, Pavia

Massimiliano Migliorin

e-mail: massimiliano.migliorin@sbdinc.com
Cell: 335. 7129005

Veneto

Belluno, Treviso, Venezia

Fabio Slongo

e-mail: fabio.slongo@sbdinc.com
Cell: 348. 7522830

Padova, Rovigo, Vicenza

Loris Bernardi

e-mail: loris.bernardi@sbdinc.com
Cell: 340. 7871238

Verona

Nicolò Pettenello

e-mail: nicolo.pettenello@sbdinc.com
Cell: 393. 420674264

Friuli Venezia Giulia

Tutte le province

David Fontana

e-mail: david.fontana@sbdinc.com
Cell: 393. 455667476

Trentino Alto Adige

Tutte le province

Davide Senter

e-mail: davide.senter@mygts.net
Cell: 340. 5377007

Emilia Romagna

Modena, Parma, Piacenza e Reggio Emilia

Michael Graziano

e-mail: michael.graziano@mygts.net
Cell: 349. 6214006

Bologna, Ferrara, Forlì Cesena, Ravenna, Rimini e Repubblica di San Marino

Mengoli Rappresentanze S.R.L. -

Silvia Mengoli

e-mail: rappresentanze.mengoli@mygts.net
Cell: 335. 6072025

Toscana

Arezzo, Grosseto, Livorno e Siena

Massimo Catorci

e-mail: massimo.catorci@mygts.net
Cell: 335. 6899323

Firenze, Lucca, Massa Carrara, Pisa, Pistoia e Prato

Andrea Mortelli

e-mail: andrea.mortelli@mygts.net
Cell: 393. 3300981

Umbria

Tutte le province

Massimo Catorci

e-mail: massimo.catorci@mygts.net
Cell: 335. 6899323

Marche

Tutte le province

Fabio Giorgetti

e-mail: fabio.giorgetti@mygts.net
Cell: 335. 1263994

Abruzzo

Tutte le province

Andrea Bavosi

e-mail: andrea.bavosi@mygts.net
Cell: 333. 7282433

Molise

Tutte le province

Luigi Mirenda

e-mail: luigi.mirenda@sbdinc.com
Cell: 334. 6085287

Lazio

Roma Nord, Viterbo, Rieti

Simone Romani

e-mail: simone.romani@sbdinc.com
Cell: 340. 1130241

Roma Sud, Frosinone, Latina

Giovanni Marcelletti

e-mail: giovanni.marcelletti@sbdinc.com
Cell: 335. 7128938

Campania

Caserta e Napoli

Barbara Caricchio

e-mail: barbara.caricchio@sbdinc.com
Cell: 335. 1041459

Avellino, Benevento e Salerno

Nino Rappresentanze

e-mail: ninorappresentanze@mygts.net.com
Cell: 348. 6004917 - 348. 6004915

Basilicata

Potenza

Nino Rappresentanze

e-mail: ninorappresentanze@mygts.net
Cell: 348. 6004917 - 348. 6004915

Matera

Luigi Mirenda

e-mail: luigi.mirenda@sbdinc.com
Cell: 334. 6085287

Puglia

Bari, Barletta e Foggia

Luigi Mirenda

e-mail: luigi.mirenda@sbdinc.com
Cell: 334. 6085287

Brindisi, Lecce e Taranto

Daniilo Contessa

e-mail: daniilo.contessa@mygts.net
Cell: 340. 4610502

Calabria

Tutte le province

Andrea Zicaro

e-mail: andrea.zicaro@mygts.net
Cell: 348. 0088894

Sicilia

Agrigento, Caltanissetta, Palermo e Trapani

Salvatore Lo Iacono

e-mail: salvatore.loiacono@sbdinc.com
Cell: 393. 8004292

Catania, Enna, Messina, Ragusa e Siracusa

Andrea Gueli

e-mail: andrea.gueli@sbdinc.com
Cell: 335. 1994438

Sardegna

Tutte le province

Domenico Muroni

e-mail: domenico.muroni@sbdinc.com
Cell: 344. 0331915

*Per contattare i nostri
Agenti di zona vai su:*

usag.it

sezione

“Contatti ▶ Rete Vendita”

Inquadra il QR Code per accedere
direttamente alla pagina



IL CATALOGO COMPLETO A PORTATA DI MANO E SEMPRE AGGIORNATO!

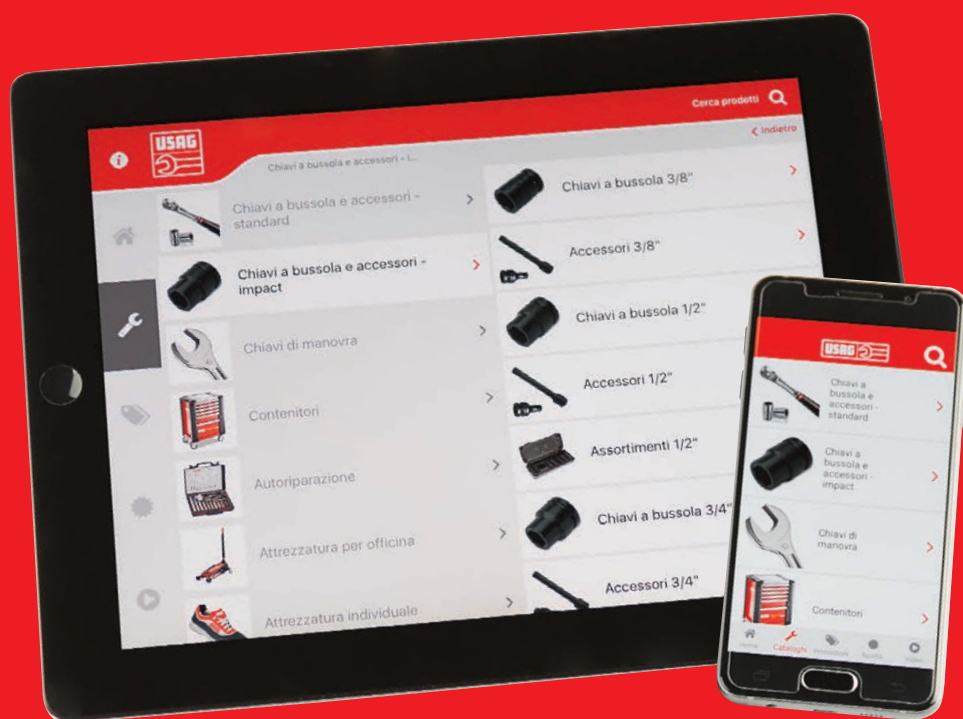

Scarica l'App!

- Funziona offline.
- Notifiche push.
- Leggera.



SU SMARTPHONE E TABLET.

Sei un utilizzatore finale e vuoi contattarci?

Vai sul nostro sito:



usag.it/it/contacts/support



Oppure chiamaci: tel. 02.8295.3731 da Lunedì a Venerdì dalle 08:30 alle 19:30.



Stanley Black & Decker Italia S.r.l.

Sede operativa:

Via Volta, 3 - 21020 - Monvalle (VA)

Tel. +39 0332 790 111 - info.mv@usag.it

usag.it

